



2017



Catálogo General - Versión 1.0 - 2017/77

AYUDAS DINÁMICAS - CATÁLOGO GENERAL 2017



Ayudas Tecno Dinámicas S.L.
 Llobregat, 12
 08130 Santa Perpètua - Barcelona
 tel. 935 74 74 74 fax. 935 74 74 75
 info@ayudasdinamicas.com
 www.ayudasdinamicas.com



AyudasDinámicas

Productos para una mayor independencia



La experiencia importa



Ayudas Dinámicas

Productos para una mayor independencia

En Ayudas Dinámicas hemos comprendido la importancia de la nueva situación demográfica y continuamos desarrollando nuevas ideas y productos que mejoren la calidad de vida y proporcionen el mayor grado de independencia posible en un entorno seguro.

Como empresa humanista y responsable dedicamos grandes esfuerzos en promocionar la dignidad de los pacientes y de los cuidadores, buscando nuevos productos y propagando las últimas tendencias, como las consis-

tentes en evitar limitar la libertad de movimientos de los pacientes, lo que se ha convenido en llamar trato diferenciado y libre de sujeciones.

La prevención de caídas es una de nuestras prioridades y saludamos la llegada de los últimos avances en este interesante campo.

Escuchar hoy es innovar mañana y llevamos más de 25 años escuchando las interesantes ideas que nos proponen. El resultado es la gama más completa del mercado.

Con el afán de innovar y ser pioneros presentamos una amplia variedad de soluciones para las diferentes necesidades que caracterizan a cada persona y que la hacen especial y diferente al resto.

**Escuchar hoy es innovar mañana.
Llevamos más de 25 años
escuchando las interesantes
ideas que nos proponen.**

El diseño y desarrollo de los productos de Ayudas Dinámicas están basados en cuatro pilares básicos que nos permiten poner a su disposición productos funcionales, ergonómicos, duraderos y seguros.

Funcionales

En el diseño de nuestros productos siempre prima la funcionalidad. Sin olvidar los aspectos estéticos, ofrecemos productos prácticos y útiles que cumplen la función para la que han sido diseñados.

Ergonómicos

La óptima relación entre la persona y el producto es muy importante durante el proceso de diseño industrial. Como resultado ofrecemos productos que se adaptan lo mejor posible al usuario y a su entorno.

Duraderos

Somos conscientes de que muchos de nuestros productos están sometidos a circunstancias de uso extremas (ambientes húmedos, uso intensivo, etc.). Sólo utilizamos materiales resistentes para garantizar ayudas duraderas.

Seguros

Para mantener un aceptable grado de independencia en el día a día hay que prevenir las caídas y otros accidentes. Escoja el equipamiento más adecuado con la confianza de que en Ayudas Dinámicas hemos aplicado toda nuestra experiencia para ofrecerle ayudas técnicas seguras.

El día a día está lleno de barreras que se pueden superar fácilmente con un poco de ayuda

Nuestro trabajo nos invita a reflexionar constantemente sobre el mundo que tenemos y el mundo que queremos.

Como consecuencia hemos asumido un compromiso a largo plazo de gestión ética y responsable buscando la coherencia en nuestras decisiones. Para nosotros es una cuestión de respeto por lo que hacemos y por la sociedad a la que servimos.

La Responsabilidad Social Empresarial, entendida como la contribución activa y voluntaria a la mejora de la sociedad es uno de nuestros pilares y le damos gran importancia. Ayudas Dinámicas se define como empresa humanista a través del compromiso social.



En un acto de responsabilidad social, nos vinculamos por quinto año consecutivo a la Fundación Josep Carreras y nos sumamos a su lucha por la vida.



HIGIENE

- Sillas y taburetes ducha..... 8
- Asientos de bañera..... 14
- Tablas de bañera..... 18
- Asientos abatibles de ducha..... 20
- Barras abatibles..... 26
- Asideras..... 32
- Camillas..... 37
- Elevadores de WC..... 38
- Reposabrazos para WC..... 44
- Sillas con inodoro..... 46
- Sillas basculantes..... 50
- Sillas de ducha y WC..... 54
- Protectores impermeables..... 58
- Cuidado personal..... 60
- Incontinencia..... 64
- Ropa interior y pijamas..... 66
- Fundas y protectores..... 68
- Contenedor pañales..... 70
- Lavacabezas..... 71

- Ayudas para vestirse..... 206
- Tijeras..... 209
- Pinzas..... 210
- Antideslizante..... 212
- Cubiertos especiales..... 214
- Vasos..... 218
- Utensilios de cocina..... 221
- Primeros auxilios..... 225
- Baja visión..... 226
- Pastilleros..... 228
- Cuidado de los oídos..... 231
- Trituradores de pastillas..... 232
- Partidores de pastillas..... 233
- Pedaliers..... 234
- Férulas..... 236
- Fisioterapia..... 237
- Tens/Tensiómetros..... 239



VIDA DIARIA

- Scooters..... 74
- Sillas de ruedas eléctricas..... 82
- Rampas para scooters y eléctricas..... 83
- Sube escaleras..... 88
- Sillas de ruedas..... 90
- Ruedas, cámaras y cubiertas..... 113
- Resonancia magnética..... 114
- Cojines para sillas de ruedas..... 116
- Accesorios sillas ruedas..... 122
- Cabezales..... 123
- Chubasqueros..... 124
- Bolsas..... 125
- Accesorios..... 126
- Ayudas posturales..... 128
- Rampas..... 130
- Rolators..... 134
- Caminadores..... 136
- Andador postural..... 141
- Bipedestadores..... 143
- Bastones..... 145
- Transferencias..... 152
- Tablas de transferencia..... 154



MOVILIDAD



GRÚAS Y ARNESES

- Grúas..... 242
- Grúas de techo..... 246
- Arneses..... 248



DESCANSO

- Camas electrónicas..... 158
- Alivio de las presiones..... 168
- Colchones..... 172
- Barandillas..... 174
- Accesorios cama..... 176
- Sistemas de sujeción..... 178
- Botas y taloneras..... 180
- Posicionamiento..... 182
- Sillón elevador..... 184
- Sillas basculantes..... 186
- Mesitas auxiliares..... 187
- Conos elevadores..... 188
- Cojines..... 190
- Seguridad..... 200
- Prevención de caídas..... 201
- Almohadas..... 202

- Higiene..... 254
- Movilidad..... 256
- Camas electrónicas..... 259

- Índice general de productos..... 260



OBESIDAD

HIGIENE

La gente prefiere cuidar de sí misma.
Nosotros nos aseguramos que puedan hacerlo
con el máximo de independencia posible y sobre
todo con seguridad.

Ayudas Dinámicas ofrece productos diseñados por profesionales:

ERGONÓMICOS. Dimensiones y texturas correctas y formas no agresivas.

VERSÁTILES. Se adaptan a distintas personas y a diferentes entornos.

RESISTENTES. Fabricados con materiales inoxidables y resistentes, pensados para durar aún en condiciones de uso intensivo. Fáciles de mantener limpios.

FIABLES Y PRÁCTICOS. A nuestro alcance cuando se precisan y a la vez que no sean un obstáculo cuando no los necesitamos.

Ayudas técnicas funcionales y bien diseñadas harán del cuarto de baño el lugar seguro y agradable que debería ser.

● AD 831 SILLA SWIFT

Diseñada en Suecia por A&E DESIGN AB en estrecha colaboración con profesionales de la terapia ocupacional y de usuarios. Su concepción modular hace que SWIFT sea justo lo que necesitamos, desde una silla completa de ducha a taburete con o sin brazos, dependiendo de las necesidades del usuario y de cómo éstas cambien.



● AD 830 TABURETE SWIFT



Dimensiones asiento: 48 x 41 cm

● A 828 / 12 ESTANTE BANDEJA

Estante para jabón, esponjas...que además permite colgar el teléfono de la ducha.

Alto respaldo: 40 cm

Alto asiento: 42 - 57 cm

54 cm

50 cm

130 kg máximo

4,7 kg silla

3,1 kg taburete



● AD 836 TABURETE RECTANGULAR SMART

El SMART ofrece un asiento más ancho y profundo para usuarios que necesitan más base para una mejor estabilidad. Consta de todas las ventajas y características de los productos ETAC.

Medidas asiento: 43 x 38 cm.



● AD 836 TABURETE RECTANGULAR SMART



42 a 57 cm

3,2 kg total

150 kg máximo

43 cm

46 cm



● AD 833 TABURETE EDGE



Recomendado para posoperatorio de cadera y limitaciones de la movilidad



Sentando como muestra la ilustración es fácil doblar las piernas hacia los lados y alcanzar cómodamente los pies, que de otra manera resultan inaccesibles.

● AD 833 TABURETE EDGE



Es perfecto para platos de ducha muy pequeños

45 cm

49 a 56 cm

2,6 kg total

130 kg máximo

52 cm

SILLAS Y TABURETES DUCHA

ASIENTOS DE ALUMINIO PARA BAÑO SAMBA

Serie de asientos especialmente diseñados para ser utilizados en el baño. Sus patas extensibles permiten graduar la altura del asiento y sus conteras de caucho lo dotan de gran estabilidad al ser antideslizantes. Fabricados en aluminio y plástico, resultan totalmente inoxidables y muy ligeros. Los asientos tienen desagües y asideras integradas para mejorar la higiene y la seguridad.



● AD 537 A SILLA SAMBA

Silla completa con respaldo de plástico. Asientos con desagües y asideras integradas para mejorar la higiene y la seguridad.

● AD 537 AS TABURETE SAMBA

Con las mismas características que la silla AD 537 A pero sin respaldo.

● AD 537 C SILLA SAMBA EN "U"

Silla completa con respaldo de plástico. El asiento en forma de herradura facilita la higiene íntima.

● AD 537 CS TABURETE SAMBA EN "U"

Con las mismas características que la silla AD 537 C pero sin respaldo.

● AD 532 BANQUETA DE BAÑO GEMINIS

Banqueta muy estable y robusta con asideros integrados. Construida en aluminio y plástico, es una silla totalmente inoxidable y a la vez que muy ligera y fácil de transportar. Su asiento es de altura graduable para asegurar que se adapta a las necesidades de cada usuario.



MODELO	ANCHO	ALTO TOTAL	FONDO TOTAL	ANCHO ASIENTO	FONDO ASIENTO	ALTO ASIENTO	PESO MÁX.	PESO TOTAL
AD 537 A	46 cm	68 - 80 cm	48 cm	48 cm	28 cm	36 - 46 cm	100 kg	2,8 kg
AD 537 AS	46 cm	-	48 cm	48 cm	28 cm	36 - 46 cm	100 kg	2,0 kg
AD 537 C	43 cm	68 - 80 cm	48 cm	41 cm	38 cm	40 - 52 cm	100 kg	3,1 kg
AD 537 CS	43 cm	-	48 cm	41 cm	38 cm	40 - 52 cm	100 kg	2,2 kg
AD 532	50 cm	-	31 cm	37 cm	27 cm	46 - 59 cm	120 kg	2,3 kg

SILLAS Y TABURETES DUCHA

ASIENTOS DE DUCHA PORTOFINO

Diseño elegante y funcional, la moderna gama de asientos de ducha PORTOFINO combina bien en cualquier ambiente. Diseñado y fabricado en Italia con los mejores materiales, todos inoxidables. Bien resueltos ergonómicamente, se regulan en altura y se adaptan a las necesidades de cualquier usuario.

El complemento ideal para hacer más cómodo el aseo diario de toda la familia

● AD 839 SILLA PORTOFINO ● AD 838 BANQUETA PORTOFINO ● AD 837 TABURETE PORTOFINO

● AD 839/B SILLA CON BRAZOS PORTOFINO ● AD 838/B BANQUETA CON BRAZOS PORTOFINO

Los asientos PORTOFINO con brazos, ofrecen un mayor soporte a la hora de sentarse e incorporarse, y proporcionan un mayor confort al usuario. Los reposabrazos son fáciles de desmontar sin necesidad de herramientas. Disponibles para la silla y la banqueta PORTOFINO.

MODELO	ANCHO TOTAL	FONDO TOTAL	ANCHO ASIENTO	FONDO ASIENTO	ALTO ASIENTO	PESO MÁX.	PESO TOTAL
AD 837	36 cm	36 cm	31 cm	30 cm	39-54 cm	150 kg	1,3 kg
AD 838	57 cm	36 cm	50 cm	30 cm	39-54 cm	150 kg	1,8 kg
AD 839	57 cm	36 cm	50 cm	30 cm	39-54 cm	150 kg	2,3 kg

SILLAS Y TABURETES DUCHA



● AD 552 TABURETE REDONDO BARI

● AD 552 TABURETE REDONDO BARI

Totalmente inoxidable, fabricado en aluminio y plástico, muy ligero y de dimensiones muy reducidas.



110 kg máximo



● AD 541 TABURETE GIRATORIO TURIN



Taburete inoxidable con asiento giratorio para facilitar la movilidad. Patas de aluminio de altura regulable. Desmontable sin necesidad de herramientas.

∅ asiento: 33 cm



120 kg máximo

● AD 540 TABURETE DE BAÑO MILANO



Regulable en altura y desmontable sin necesidad de herramientas para facilitar su transporte. Totalmente inoxidable, fabricado en aluminio y plástico. Estable y seguro, lleva 4 grandes conteras de goma en las patas. Fácil de limpiar con detergentes habituales.

110 kg máximo



● AD 530 i SILLA GIRATORIA DE ACERO INOXIDABLE



Silla fabricada en acero inoxidable, con asiento anatómico de plástico. Higiénico y seguro. Apta para ser utilizada en el interior del plato de ducha o como silla auxiliar en el lavabo.

6,5 kg total

100 kg máximo



● H 6551 ESCALÓN CON BARANDILLA

Escalón que incorpora una barandilla de ayuda para dar confianza al usuario.

Metálica y cromada, de superficie antideslizante de 28 x 36 cm y 22,5 cm de altura.

● AD 543 TABURETE ENTRADO



Un taburete resistente y seguro, muy versátil y práctico para una gran variedad de usos. Indicado para entrar y salir de la bañera, y para el WC.

Lo ideal para ir de vientre es ponerse de cuclillas. Se consigue el mismo efecto sentado con un taburete en los pies. La postura en cuclillas mantiene el intestino limpio de manera natural e impide el estancamiento fecal.



● AD 520 SILLA DE BAÑO PLEGABLE ACUARIO

Silla totalmente inoxidable, fabricada en aluminio muy ligero y fácil de transportar y guardar, gracias a su sistema de plegado. Incorpora un dispositivo antiplegado de seguridad absolutamente necesario según la normativa europea.

Asiento y respaldo de formas redondeadas. El asiento en U facilita el acceso para la higiene íntima.

3,8 kg total

100 kg máximo



ASIENTOS DE BAÑERA

ASIENTOS GIRATORIOS

La prevención de caídas es uno de los aspectos más importantes de la higiene y los asientos giratorios son una solución práctica y económica para aquellas personas que experimentan inseguridad o dificultad al utilizar una bañera. Diseñados para utilizarlos con la ayuda de otra persona que, con un mínimo de esfuerzo, introducirá las piernas del usuario dentro de la bañera. No requiere obras ni mantenimiento y se puede retirar al instante para dejar libre la bañera.



El usuario se sienta en el asiento que queda bloqueado (cada 90°) para que no gire involuntariamente. Los brazos pueden ser una ayuda adicional.



El cuidador, que solo tiene que soportar el peso de las piernas, hace girar el asiento cómodamente dentro de la bañera.



La persona está ahora cómodamente sentada en el interior de la bañera.

DISPONIBLE EN DOS OPCIONES:

● AD 536 ALU ASIENTO GIRATORIO DE ALUMINIO

3,8 kg total 100 kg máximo

● AD 536 INOX ASIENTO GIRATORIO DE ACERO INOXIDABLE

6 kg total 120 kg máximo

De construcción robusta, disponible en acero inoxidable o en aluminio y recubrimiento epoxi en color blanco, no requiere mantenimiento y se puede separar en dos piezas para facilitar su almacén o transporte. El asiento queda emplazado firmemente en la bañera, sin requerir obras ni fijaciones y se puede retirar al instante para usar la bañera normalmente. La seguridad del asiento es muy importante: lleva reposabrazos integrados y una palanca con 4 posiciones que puede bloquear el giro del asiento para mayor seguridad al entrar y salir. El diseño del asiento impide deslizamientos y evacúa el agua.

MODELO	ANCHO TOTAL	FONDO TOTAL	ANCHO E/ BRAZOS
AD 536 ALU	70 cm	55 cm	46 cm
AD 536 INOX	70 cm	55 cm	46 cm

Vídeo disponible en ayudasdinamicas.com

BATH MASTER es ligero y fácil de transportar y guardar. Cuando no se utiliza se puede retirar de la bañera para dejarla libre.

11 kg total 130 kg máximo

Vídeo disponible en ayudasdinamicas.com

● AD 590 ELEVADOR DE BAÑERA BATH MASTER

El elevador está a la altura del borde de la bañera y el usuario se sienta de manera cómoda y segura. El asiento ergonómico y agradable al tacto ofrece gran confort. Simplemente apretando un botón, el BATH MASTER desciende suavemente hasta el fondo de la bañera. Cuando el asiento está en el fondo de la bañera, el respaldo se puede reclinar hacia atrás para mayor confort.



Apretando un botón el elevador asciende suavemente hasta el borde de la bañera para facilitar la salida.

Funciona con baterías de Litio (recarga en 3 horas).

¡REDECORE SU SHOWROOM!

● J 100 BAÑERA TRANSPARENTE

Esta atractiva y sólida bañera transparente de metacrilato es una auténtica bañera y puede utilizarse normalmente o usarse para decorar el showroom y mostrar el funcionamiento de una gran variedad de artículos. Se suministra con la base de madera.

ASIENTOS DE BAÑERA

● H 1155 BANQUETA SAVANA

Fabricada en plástico reforzado y con materiales inoxidables. Es cómoda y tiene un buen drenaje para evacuar el agua. Sus cuatro ventosas la aseguran firmemente a la bañera.

PRODUCTO INOXIDABLE

3,2 kg total 130 kg máximo

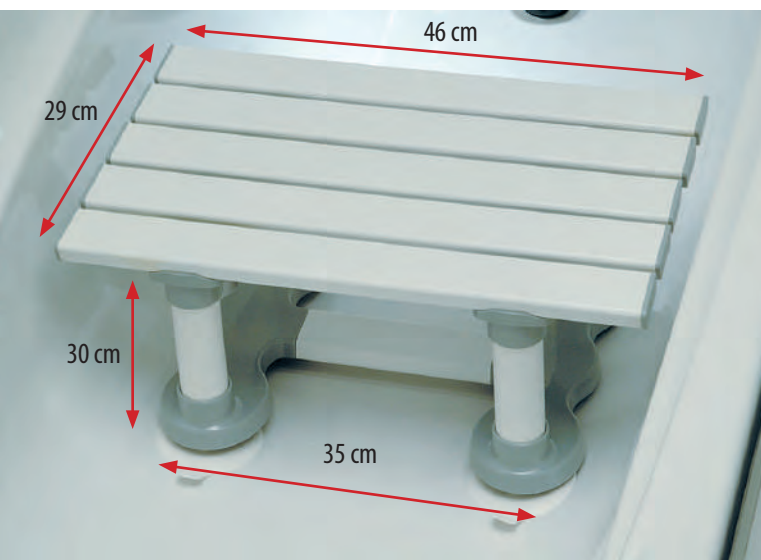

● H 1180 BANQUETA DE BAÑO MEDICI

Asiento de anchura regulable para adaptarse a cualquier bañera. Fabricado en plástico y acero inoxidable. Los pies de goma antideslizante y el diseño de los listones del asiento que permiten el drenaje del agua le confieren una seguridad óptima.

● AD 567 ASIDERA RUNDE

Nueva asidera antideslizante que facilita entrar y salir de la bañera con seguridad. Con dos asideras para una óptima ergonomía. La asidera lateral se monta a derecha o izquierda.

Las abrazaderas que sujetan el borde de la bañera se ajustan de 2,9 a 13,5 cm.

* Altura desde el borde de la bañera ajustable de 8 a 14 cm.

La asidera más práctica y segura del mercado

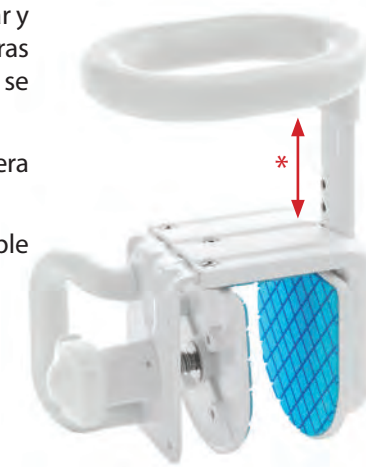

MONTAJE SIN HERRAMIENTAS



● AD 560 ASIDERA DE ENTRADA Y SALIDA DE LA BAÑERA

Se coloca fácilmente al borde de la bañera sin herramientas. Muy ligera, se puede retirar cuando ya no se precise o para su transporte. Inoxidable y de diseño antideslizante. Fabricada en plástico de gran resistencia y con un diámetro de 30 mm.

● AD 539 BANCO DE BAÑERA

Silla de aluminio, regulable en altura de 46 a 57 cm. Se colocan dos patas dentro y dos fuera, así tendremos una silla dentro de la bañera y otra fuera. La transferencia al entrar y salir de la bañera es así más cómoda y segura. El banco de plástico tiene orificios de drenaje. La asidera reposabrazo, colocada en la parte interior del banco ofrece una ayuda adicional.

Su diseño permite tener una silla dentro y otra fuera de la bañera.



MODELO	ANCHO ASIENTO	FONDO ASIENTO	ALTO ASIENTO
AD 539	66 cm	40 cm	46 - 57 cm

● H 15301 MAMPARA PORTÁTIL DE DUCHA

Para facilitar la tarea del cuidador, esta mampara se pliega y es fácil de llevar. Desplegada donde y cuando se precisa impide que el cuidador se salpique de agua durante la ducha.

Medidas: 3 cuerpos (35 cm + 70 cm + 35 cm)
Altura: 90 cm.



TABLAS DE BAÑERA

COMODIDAD Y PREVENCIÓN DE CAÍDAS

Las personas que tienen dificultad para utilizar la bañera encuentran en las tablas una gran ayuda para entrar y salir con seguridad. Además lavarse sentado es mucho más cómodo y permite, prestar la debida atención a la higiene de los pies y las piernas sin grandes esfuerzos ni riesgo de caídas. Se colocan y ajustan sobre la bañera sin necesidad de herramientas y pueden retirarse para dejar la bañera libre de nuevo.



La persona se sienta en el extremo más ancho de la tabla, que debe quedar en la parte exterior y está especialmente diseñado para facilitar la entrada y salida de la bañera.



La asidera, debe estar en la parte interior de la bañera y separada de la pared para dejar libre el espacio necesario para agarrarla, ofrece una seguridad adicional para entrar y salir.



La parte central de la bañera es a menudo más estrecha para facilitar el acceso durante la higiene íntima. Al estar sentado en el interior de la bañera se puede disfrutar del baño de manera cómoda y segura.

TABLA DE BAÑERA FRESH

La firma sueca ETAC ha desarrollado la tabla FRESH con los criterios más actuales en lo referente a la ergonomía y la funcionalidad sin olvidar la seguridad en el baño. El extremo más ancho facilita la entrada a la bañera y la parte más estrecha proporciona mejor acceso para la higiene íntima. La asidera incorporada incrementa la seguridad del usuario. Reciclable. Disponible en dos medidas para bañeras anchas o estrechas.

● AD 559 CORTA. 69 cm

Interior de la bañera regulable de 33 a 60 cm

● AD 559 LARGA. 74 cm

Interior de la bañera regulable de 39 a 64 cm



etac

TABLAS DE BAÑERA

● AD 557 TABLA DE BAÑERA EXTRAPLANA

Una tabla especialmente bien dimensionada y extraplana para facilitar el máximo posible el acceso en el caso de transferencia lateral. La superficie tiene un ligero relieve antideslizante. Incluye 4 soportes regulables para ajustar la tabla por debajo a la anchura exacta de la bañera.

Sus soportes regulables permiten ajustarse a la anchura de la bañera



● AD 556 TABLA ECONÓMICA

El "best seller" de las tablas de bañera, práctica y económica.

El extremo más ancho facilita la entrada a la bañera y la parte más estrecha proporciona mejor acceso para la higiene íntima. La asidera incorporada incrementa la seguridad del usuario. Proporciona un buen agarre al estar inclinada hacia adentro y separada de la pared.

Dimensiones:

- Largo total 69 cm.
- Interior de la bañera regulable de 33 a 60 cm.

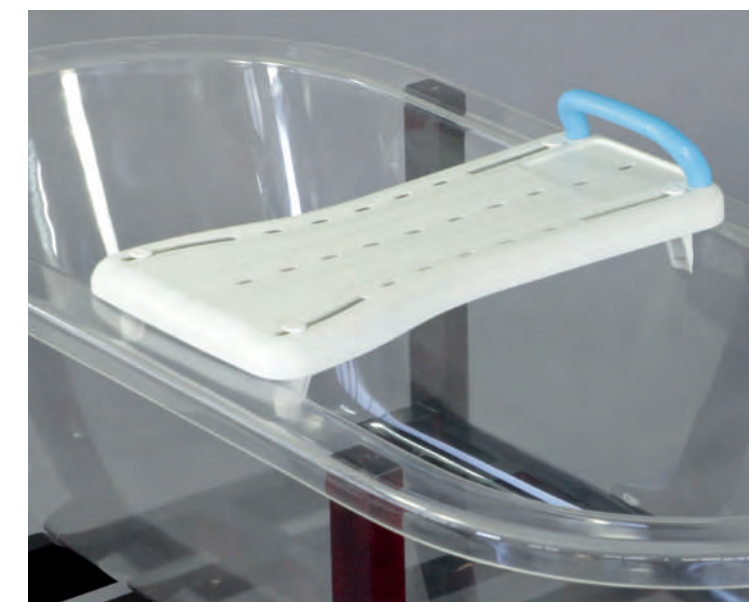

● H 1093 TABLA EXTRAGRANDE

Tabla de bañera de plástico de mayores dimensiones que las tablas corrientes. Reforzada y de drenaje rápido que proporciona confianza al usuario.

MODELO	LARGO	FONDO	PESO MÁXIMO
AD 559 CORTA	69 cm	27 - 36 cm	150 kg
AD 559 LARGA	74 cm	27 - 36 cm	150 kg
AD 557	72 cm	29 cm	150 kg
AD 556	69 cm	27 - 36 cm	120 kg
H 1093	69 cm	36 cm	190 kg



ASIENTOS ABATIBLES DE DUCHA

Prevención de caídas, independencia y confort son importantes en un ambiente húmedo y resbaladizo como la ducha. Los asientos proporcionan más autonomía y permiten mayor libertad de movimientos para lavarse, en especial las piernas y los pies.

Disponemos del asiento adecuado para cada caso, teniendo en cuenta las diversas necesidades del usuario y las diferentes configuraciones del lavabo y la ducha. Siempre utilizamos materiales inoxidables, duraderos y de fácil limpieza, como el acero inoxidable, el aluminio y materiales plásticos.

PRESSALIT.
CARE

Un cierto grado de independencia durante la higiene es fundamental para la autoestima. Ponemos a su disposición productos para que el cuidado personal sea la experiencia agradable que debería ser.

● R 6310

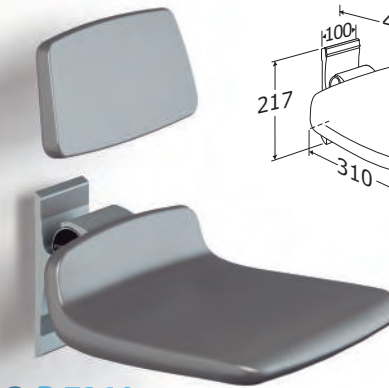

● R 7310

Plegado ocupa: 15 cm

El extraordinario diseño de PRESSALIT CARE se traduce en asientos ergonómicos con un alto nivel de calidad y flexibilidad. Los asientos transmiten confianza y seguridad al usuario y a los que invierten en sus instalaciones ofreciendo las mejores soluciones. Sus productos son fuertes y duraderos y su atractiva paleta de colores combina en cualquier entorno. Consulte colores disponibles.

● R 7310 ASIENTO PEQUEÑO

● R 6310 RESPALDO

El asiento es de reducidas dimensiones y se pliega hacia arriba, ocupando el mínimo espacio y dejando más espacio libre. Esto proporciona mayor libertad de movimientos tanto al usuario como al cuidador. Diseñados ergonómicamente y fabricados en material blando, antideslizante y cálido al tacto.

● R 7430



Se regula: 38 cm
Plegado ocupa: 22 cm

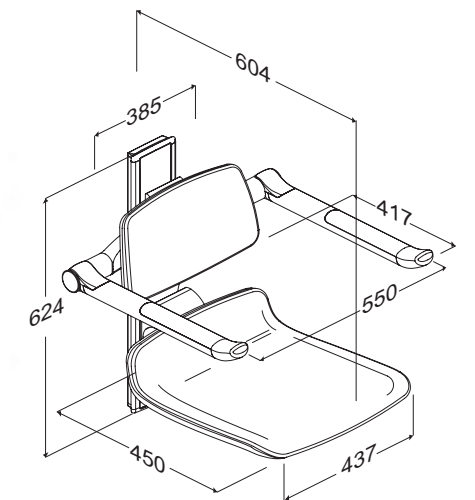

● R 7430 ASIENTO DE ALTURA REGULABLE CON RESPALDO Y BRAZOS

Un asiento versátil y flexible para las personas más exigentes, también ideal para lavabos con diferentes usuarios. El asiento y los brazos se pliegan hacia arriba, ocupando el mínimo espacio, dejando más espacio libre. Fabricados en material blando, antideslizante y cálido al tacto. Asiento, respaldo y brazos se pueden regular de altura simultáneamente con un fácil sistema. La altura de los brazos también se puede regular independientemente del asiento y respaldo. La forma oval de los brazos ofrece una superficie agradable y de fácil acceso para apoyarse y para incorporarse.

● R 7410



Se regula: 24 cm
Plegado ocupa: 22 cm

● R 7410 ASIENTO DE ALTURA REGULABLE

De iguales características que el R 7310 pero de dimensiones más generosas y de altura regulable. Ideal para múltiples usuarios.

ASIENTOS ABATIBLES DE DUCHA

● AD 538 ASIENTO DE DUCHA ABATIBLE

Fabricado en aluminio con recubrimiento epoxi en color blanco. Asiento de plástico de forma cóncava con desagüe y asideras integradas para mayor sensación de seguridad. Se puede plegar contra la pared cuando está fuera de uso.



● AD 538 D ASIENTO ABATIBLE CON PATAS

Silla abatible a la pared, con patas. De iguales características que el modelo AD 538 con dos patas, también abatibles a la pared y regulables en altura, que dan mayor seguridad, ya que soportan la mayor parte del peso.



● AD 533 ASIENTO CORNER

Asiento esquinero ideal para ahorrar espacio en la ducha. Abatible cuando esta fuera de uso. Inoxidable, fabricado en aluminio y regulable en altura.



● AD 526 XL ASIENTO ABATIBLE EXTRA GRANDE

Asiento de ducha abatible en acero inoxidable con cojín acolchado. Diseñado especialmente para tallas grandes.



ASIENTOS ABATIBLES COMPACTOS Y ACOLCHADOS

Ofrecen una solución económica, compacta y confortable para el usuario en duchas de dimensiones reducidas. Fabricado en plástico de polipropileno y aluminio. Asiento acolchado de tacto suave que se puede desmontar para facilitar su limpieza. Ajuste de precisión en una pata para compensar cualquier irregularidad en la superficie de la ducha (+ / - 13 mm).

● AD 528 MAXI



● AD 528 MINI



● AD 538 U ASIENTO EN "U" CON PATAS



El asiento en U facilita la higiene íntima. Este asiento de ducha con patas y montado en pared es la alternativa apropiada cuando se desea tener un asiento siempre disponible, pero que se pueda abatir fácilmente dejando la ducha libre. Estructura inoxidable, de aluminio y con asiento plástico.

! NOTA: Los asientos deben ser instalados en una pared firme y segura. Los tacos y los tornillos deben ser los apropiados y su elección, así como la instalación del asiento, debe ser llevada a cabo por personal cualificado para ello. Recomendamos utilizar siempre la tornillería de acero inoxidable. La carga máxima depende de la correcta instalación y del estado de la pared, por eso especificamos la carga máxima solo de forma orientativa.

ASIENTOS ABATIBLES DE DUCHA

● AD 527 LUX ASIENTO CON RESPALDO Y BRAZOS

Asiento abatible de gran calidad, en acero inoxidable con cojín y respaldo acolchados. Incorpora apoyabrazos independientes para mayor soporte al sentarse y levantarse. El ángulo de caída de los brazos puede ajustarse según preferencias individuales (+/- 5°).



● AD 715 ASIENTO ABATIBLE PISA

Su diseño siempre actual y la altísima calidad de los acabados hacen que este asiento se adapte a cualquier baño. Fabricado con materiales inoxidables (poliamida), es fácil de limpiar. Superficie antideslizante.



ASIENTOS ABATIBLES PROFILO

Asientos ergonómicos Made in Italy, de moderno diseño para hacer de la ducha una experiencia agradable. Fabricado con los mejores materiales, aluminio y acero inoxidable, para ofrecer durabilidad y fácil limpieza. Abatibles para ocupar el mínimo espacio cuando no se usan.

● AD 711 ASIENTO CON PATAS PROFILO PLUS

Fondo total, desde la pared: 52 cm



● AD 710 ASIENTO PROFILO



● AD 531 ASIENTO EN "U" ACOLCHADO

Fabricado en acero inoxidable con cojín acolchado para mayor confort. Asiento en forma de herradura para facilitar la higiene íntima.



ASIENTOS ABATIBLES DE DUCHA

ASIENTOS ABATIBLES RELAX

Último diseño de gran estética de la firma sueca ETAC, conocida por la calidad de sus productos. El asiento ergonómico es ligeramente contorneado y multifuncional. A unos les ofrece un mejor acceso y a otros tal vez con problemas de cadera, les permite sentarse en diagonal. Se pliega quedando prácticamente plano en la pared.



ALFOMBRAS PARA BAÑERA Y DUCHA

Una práctica prevención de caídas ya que reducen el riesgo de resbalarse. Tienen un excelente agarre debido al gran número de ventosas y la gran calidad de la goma antideslizante. Tienen cantidad de agujeros que drenan el agua de la superficie rápidamente. Disponible en dos medidas, para ducha y para bañera.

- H 1803 CUADRADA, 54 x 54 cm
- H 1805 RECTANGULAR, 93 x 35 cm



BARRAS ABATIBLES

SEGURIDAD Y PREVENCIÓN DE CAÍDAS

Siempre tenemos en cuenta la seguridad y la prevención de caídas y que las barras y asideras son una herramienta básica para conseguir un entorno seguro. Deben estar a mano cuando se necesitan y no ser un obstáculo cuando no se precisan.

Están fabricadas teniendo especial cuidado en los detalles y en los condicionantes ergonómicos, tales como dimensiones, formas y texturas. Recuerde que el baño tiene un ambiente húmedo y por eso recomendamos barras y asideras que no se puedan oxidar. Los productos que encontrará en esta sección responden a un criterio funcional y profesional sin olvidar los aspectos estéticos.

PRESSALIT.
CARE

Moverse con independencia en un entorno seguro
da confianza para encarar los otros retos del día



R 3185 ALTURA GRADUABLE 85 cm de largo



R 3085 85 cm de largo



BARRAS ABATIBLES PRESSALIT

Los materiales escogidos y un discreto perfeccionismo en un diseño muy cuidado llevado hasta el detalle son la firma inimitable de PRESSALIT CARE.

Su forma oval única ofrece una cómoda superficie de apoyo. El material especial de la superficie de la barra es blando, antideslizante y tiene un tacto cálido.

El extremo final de la barra está pensado para que sea más fácil de agarrar al incorporarse y también da al usuario una clara sensación de dónde se encuentra el final de la asidera.

Por su extraordinaria resistencia este producto está también recomendado para lugares con uso intensivo y requerimientos especiales en relación al vandalismo (por ejemplo: lavabos públicos).

Consulte sobre la amplia gama de colores disponibles.



El baño se adapta al usuario y no viceversa. Esto es posible incorporando flexibilidad al diseño. Gracias al sistema de raíles horizontales y verticales, el baño se puede adaptar de manera fácil y lógica a las habilidades de cada persona.

En el hogar, para toda la familia. El baño familiar debe tener un ambiente agradable para toda la familia. Se debe poder adaptar rápidamente a las diferentes necesidades de cada individuo, teniendo en cuenta a niños, adultos y aquellos miembros de la familia con necesidades especiales.



El sistema de raíles facilita al usuario cuidar de si mismo y al cuidador hacer su trabajo. Mas fácil preparar el cuarto de baño, mas fácil liberar el espacio, mas fácil ayudar en las transferencias.

En residencias, para diferentes usuarios. Cuando muchas personas diferentes usan el baño a lo largo del día la flexibilidad del sistema es muy importante. Con productos regulables en altura colocados sobre un rail de pared, la habitación se puede adaptar a las necesidades de cada individuo. El residente es capaz de cuidar de si mismo en mayor medida, aliviando las tareas del personal.



Autoestima. Ser capaz de cuidar de uno mismo en un entorno seguro y agradable da energía para encarar el resto del día.



Respeto. Aquellos usuarios que no son independientes necesitan ayuda. La flexibilidad del sistema asegura que los cuidadores puedan trabajar en las mejores condiciones para la dignidad del usuario.



BARRAS ABATIBLES

● AD 503 D BARRA ABATIBLE CON PATA ÓPTIMA

Funcionalidad y simplicidad en elegante combinación. OPTIMA es fácil de plegar contra la pared. Permanece plegada de forma segura hasta que se abate con el asa gris. Con pata para mayor seguridad.



etac

Placa a la pared: 11 x 11 cm
Fijada con 4 tornillos



● AD 506 D BARRA ABATIBLE DE ACERO INOXIDABLE CON PATA REGULABLE

Fabricada en acero inoxidable y aluminio. El pie ajustable ofrece un soporte adicional, especialmente útil cuando las paredes disponibles no garantizan la seguridad suficiente. Abatible, cuando no se utiliza queda fijada a la pared.

! NOTA: Todas las barras y asideras, así como otras ayudas técnicas que vayan alicatadas a la pared deben ser instaladas en una pared firme y segura. Los tacos y los tornillos deben ser los apropiados y su elección y posterior instalación debe ser llevada a cabo por personal cualificado.

Ayudas Dinámicas recomienda siempre la utilización de tornillería de acero inoxidable. La carga máxima que soportan las barras y asideras depende de su correcta instalación, de los anclajes o tacos y de las características de la pared. Por esa razón no indicamos el tipo de tacos ni la carga máxima.



Placa a la pared: 10 x 17 cm
Fijada con 4 tornillos



BARRAS ABATIBLES

● AD 502 LUX BARRA DE BAÑO ABATIBLE SOBRE MÁSTIL

La solución perfecta cuando no se quieren atornillar barras o asideras a la pared o cuando la pared no ofrece las garantías y seguridad suficientes, por ejemplo en el caso del pladur. Queda fijada firmemente al suelo y se puede regular en altura sin necesidad de herramientas (solo con un pomo) para adaptarse a cualquier persona, sin que su estatura sea un condicionante.



Placa en el suelo: 25 x 15 cm



Placa a la pared: 13 x 30 cm
Fijada con 6 tornillos

Disponible en dos medidas: 55 y 76 cm



Largo: 76 cm

79 cm a 99 cm

● AD 504 LUX BARRA ABATIBLE CON PATA

Similar a la doble barra abatible AD506 LUX pero con una pata para dar mayor resistencia y estabilidad, al repartir el peso soportado por la pared.

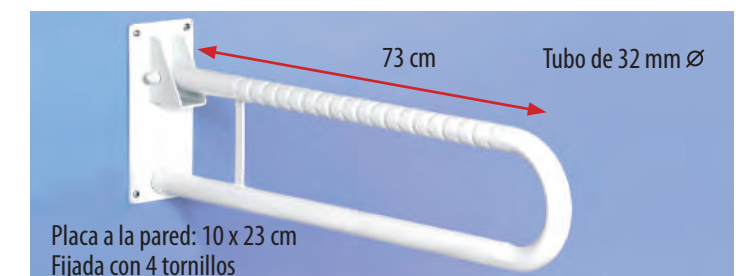

Placa a la pared: 10 x 23 cm
Fijada con 4 tornillos

● AD 506 LUX DOBLE BARRA ABATIBLE LARGA 76 cm

● AD 505 LUX DOBLE BARRA ABATIBLE CORTA 55 cm

Accionada por muelle interior, sube y baja a voluntad. El tubo de gran diámetro (32 mm) y su acabado hacen de esta barra la preferida de las instituciones más exigentes de Europa.

● AD 506 A DOBLE BARRA ABATIBLE

Acero pintado. Va montada sobre la pared. Es abatible y cuando está fuera de uso, queda fijada en posición vertical. No está recomendada para ambientes húmedos.

ASIDERAS

● AD 579 ASIDERA EXTREMO PLANO

Fabricados en acero inoxidable con recubrimiento de resina de poliéster. Para uso en exteriores o ambientes húmedos gracias a su excelente resistencia a la corrosión. Disponible en 3 medidas.



MODELO	LONGITUD TOTAL
AD 579 A	30 cm
AD 579 B	45 cm
AD 579 C	60 cm

● AD 569 BARRAS DE ACERO INOXIDABLE

Robustas barras de acero inoxidable pulido, de tubo de 32 mm Ø con ranuras antideslizantes. Disponibles en 4 medidas.

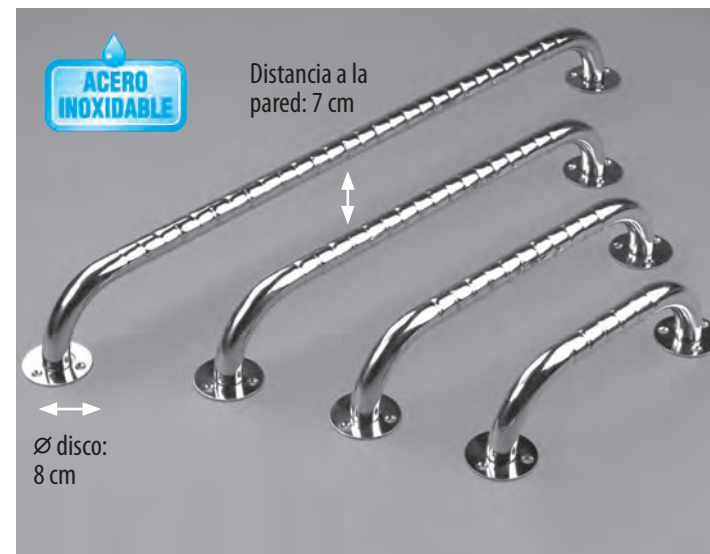

MODELO	LONGITUD TOTAL
AD 569 A	30 cm
AD 569 B	45 cm
AD 569 C	60 cm
AD 569 D	90 cm

Barras fabricadas con un tubo de gran diámetro: 32 mm

● AD 569 / 90 BARRA 90°

Asidera fabricada en resistente acero inoxidable para poder colocarla en la ducha y también recomendada para espacios multiusuarios.



● AD 569 / 135 ANGULADA 135°

Práctica asidera multiusos, especialmente útil como ayuda para incorporarse. Se recomienda instalarla junto al inodoro WC o en el interior de la bañera como ayuda para incorporarse.

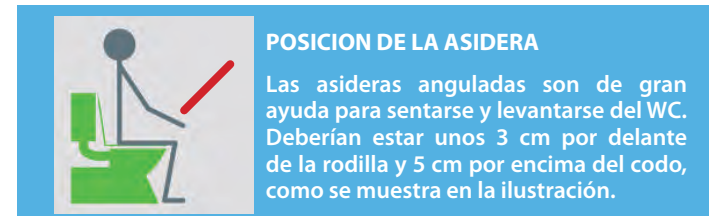
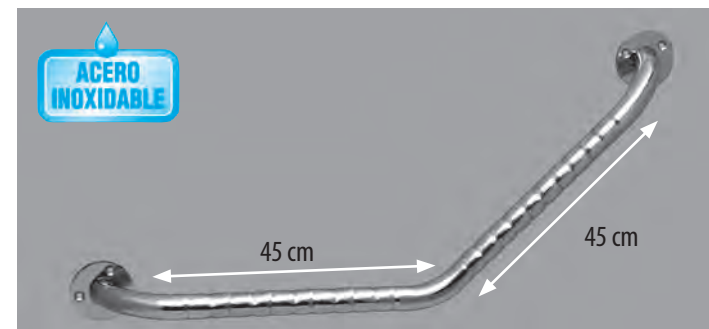

● AD 506 Ai DOBLE BARRA ABATIBLE

Resistente barra que se abate para no ser un estorbo cuando no se usa.

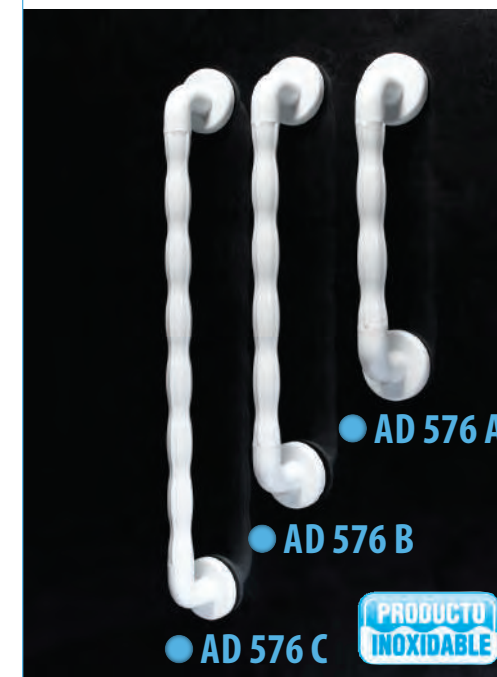
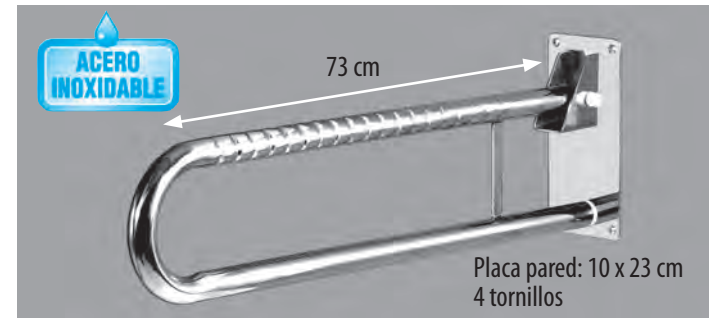

● AD 576 ASIDEROS ERGONÓMICOS REFORZADOS NATURAL GRIP

Diseño ergonómico para ofrecer la mejor forma posible para adaptarse a la mano. Su construcción es especialmente robusta y resistente: los asideros son inoxidables, de plástico inyectado y reforzados interiormente con acero inoxidable.

Máxima resistencia gracias a su interior de acero inoxidable.

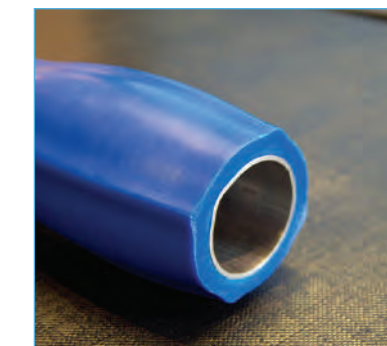

MODELO	LONGITUD TOTAL
AD 576 A	30 cm
AD 576 B	45 cm
AD 576 C	60 cm

● AD 576 / 135 BARRA ANGULADA



● AD 576 / 90 BARRA 90°

Se puede colocar a derecha o izquierda indistintamente



● AD 554 ESPEJO BASCULANTE

Espejo basculante con asa.

Medidas: 60 cm x 70 cm





ASIDERAS CON VENTOSAS ROTH

Asideras con ventosas de la máxima fiabilidad, fabricadas en Alemania por la firma ROTH. De concepción robusta y resistente. Sin necesidad de hacer agujeros estas asideras se fijan rápida y fácilmente a paredes y cristales de las mamparas de ducha. Simplemente presionando las dos ventosas de 120 mm de diámetro sobre una superficie plana y no porosa. Es igual de fácil retirarlas.

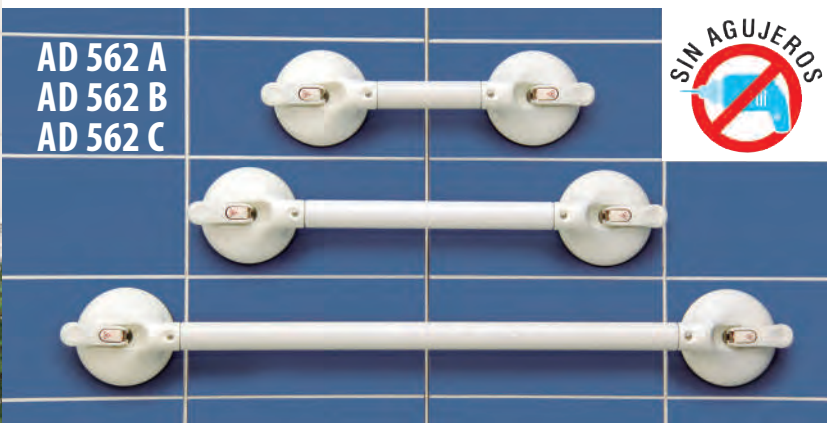

MODELO	LONGITUD TOTAL	LONGITUD BARRA
AD 562 A	43 cm	21 cm
AD 562 B	57 cm	35 cm
AD 562 C	87 cm	65 cm

70 kg máximo



INDICADOR DE SEGURIDAD. El botón de seguridad comprueba constantemente el vacío de las ventosas. Si el botón está totalmente introducido en la ventosa indica que la fuerza adhesiva es óptima y la asidera está lista para utilizarse. Si el botón esta fuera, mostrando su color rojo de advertencia, debemos instalar la asidera de nuevo.

● **AD 610 ASIDERA CON VENTOSAS**

Asidera con ventosas. No precisa taladrar la pared y es ideal para llevarla de viaje. Un testigo de seguridad muestra el color verde cuando las ventosas actúan de forma óptima y muestran el color rojo si no es así y la asidera debe ser instalada de nuevo.



● **AD 948 COLUMNA ASIDERA**

Esta columna se fija por presión al suelo y al techo sin necesidad de tornillos. La asidera ondulada gira sobre la columna pudiéndose bloquear cada 45°. Es muy práctica como ayuda para incorporarse de un asiento, junto a la cama o en el baño, donde es especialmente importante la prevención de caídas.



ASIDERAS MULTI NIVEL

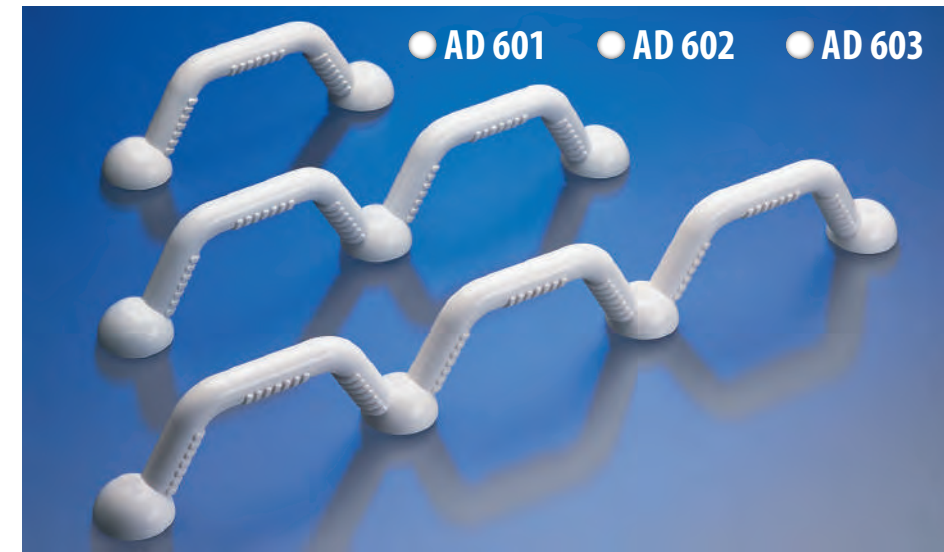

MODELO	LONGITUD TOTAL
AD 601	20 cm
AD 602	40 cm
AD 603	60 cm

Gama de tres asideras fabricadas en plástico de alta calidad ABS, blanco y con relieve antideslizante. Un diseño ergonómico y funcional que proporciona seguridad durante la higiene personal.

Ideal para espacios con varios usuarios como residencias y clínicas



● **ASIDERAS DE TACTO SUAVE PRIMA**



Fabricadas con plástico reforzado interiormente con acero inoxidable. De aspecto atractivo y de tacto blando y cálido. Ranuradas para facilitar un buen agarre incluso con las manos enjabonadas. Los tornillos quedan ocultos con un embellecedor.

MODELO	DESCRIPCIÓN	LONGITUD TOTAL
AD 605 B	recta	45 cm
AD 605 A	recta	30 cm
AD 606 B	angulada	40 cm
AD 565	angulada	33 cm



● **AD 606 B ASIDERA ANGULADA PRIMA**



● **AD 565 ASIDERA ANGULADA GORDON**



Barras económicas pero de robusta construcción en plástico ABS de forma tubular de 45 x 25 mm. Su perfil ranurado permite un agarre perfecto.

● **AD 566 / 90 ASIDERAS ESTRIADAS 90°**



Se puede colocar indistintamente a derecha o izquierda según convenga

● **AD 566 ASIDERAS ESTRIADAS RECTAS**

Fabricadas en plástico PVC y ABS, con un diseño que impide la rotación sobre si mismas. Los discos de fijación a la pared tienen unos embellecedores que se integran, tapando la cabeza de los tornillos. El ranurado proporciona un agarre seguro, incluso con las manos mojadas.



● **ASIDERAS ESTRIADAS RAIL SYSTEM**



● **H 6078 PIEZA FINAL**

● **H 6077 TUBO 80 cm**

Este sistema permite construir cualquier barra o asidera según las necesidades individuales



Con Rail System cualquier instalación para prevenir caídas se puede hacer a medida. Cualquier longitud de pasamanos es posible empalmando tramos rectos H 6077 con ayudas de piezas en T: H6071. Si fuera necesario, las barras rectas suministradas en tramos de 80 cm, se pueden cortar fácilmente a la medida deseada y terminarlas

con piezas finales H 6078. No importa si hay que salvar una esquina o un rincón, las piezas H 6073 en ángulo de 90° lo hacen posible. La instalación es muy sencilla y los tornillos no quedan a la vista al ser cubiertos por unas tapas integradas. La instalación es inoxidable y no requiere mantenimiento.

● **R 8518 CAMILLA ALTURA GRADUABLE 180 cm**

En aquellas situaciones que se debe bañar a una persona estirada, es importante que la camilla se pueda bajar hasta la altura más conveniente para la transferencia, por ejemplo, a la misma altura de la silla de ruedas, y que luego se pueda elevar hasta una altura cómoda para el trabajo del cuidador.



Barandilla opcional, que se pliega fácilmente hacia la pared cuando no está en uso para optimizar el espacio disponible.

Con barandilla, pedir **R 8538**

Cuando la camilla está montada, la altura se puede graduar de 30 a 100 cm simplemente accionando el control remoto (que tiene un cable de 1,5 m de largo para que cuidador y paciente no pierdan el contacto visual mientras la camilla sube o baja).

Confort: La superficie de la camilla está cubierta de espuma blanda de poliuretano y está ligeramente curvada para un mayor confort y seguridad del paciente. El respaldo es ajustable a ambos extremos de la camilla.

PRESSALIT.
care

CAMILLAS DE DUCHA ABATIBLES PARA PARED

● **L 4030: 70 x 160 cm**

● **L 4035: 70 x 190 cm**



- Patas plegables.
- Barandilla incluida.

● **L 4040: 70 x 160 cm**

● **L 4045: 70 x 190 cm**



- Bandeja colectora de agua con desagüe con manguera.
- Respaldo regulable.
- Barandilla incluida.
- Patas plegables.

135 kg
máximo

Ir al retrete con cierta independencia es importante y los inodoros actuales son, por lo general, demasiado bajos, por lo que muchas personas tienen dificultad para sentarse y para incorporarse.

Un asiento elevado colocado sobre el retrete proporciona una mayor altura y permite más intimidad en esta actividad tan personal. Los asientos elevadores son así una ayuda prácticamente imprescindible para incorporarse y sentarse con el mínimo esfuerzo y seguridad.

Los especialistas opinan que disminuye el riesgo de caídas en pacientes osteoporóticos y está especialmente recomendado para hemipléjicos, personas con prótesis o artrodesis de cadera o cualquier proceso degenerativo de la cadera o rodilla que limite la movilidad por dolor.

Se adaptan al retrete sin la necesidad de herramientas y en pocos minutos.



! ESCOGER EL ASIENTO ELEVADOR ADECUADO



En la mayoría de casos, las caderas y las rodillas deberían estar a la misma altura. Un asiento demasiado bajo puede estar desaconsejado (post operados de cadera) y resultar incómodo para levantarse.

La diferencia entre las dos medidas es la altura del asiento elevador requerida. Adquiera el elevador con la medida más próxima. Las disponibles en el mercado son 5, 10 y 15 cm.

1. Mida la distancia entre el suelo y la parte baja del muslo, justo detrás de la rodilla. Esta es la altura de asiento recomendada.

2. Mida la altura de su asiento actual y réstela de la primera medida.

3. La diferencia entre las

ELEVADORES DE WC DE ALTURA E INCLINACIÓN REGULABLE

Este es el elevador más versátil y seguro del mercado. Para adaptarlo apropiadamente a cada usuario se puede ajustar a 3 diferentes alturas y además se puede regular en inclinación. Todo ello sin herramientas y en pocos minutos. Proporciona la máxima seguridad ya que este elevador va montado directamente (sin necesidad de herramientas) en los orificios que tienen las tazas del inodoro. Diseño ergonómico y funcional sin rincones que retengan la suciedad y fabricado solo con materiales inoxidables y de la mejor calidad: aluminio, acero inoxidable y plástico ABS. Disponible también con reposabrazos para aquellos casos en que es necesario un apoyo adicional.

● AD 510 S SIN REPOSABRAZOS



Inclinación regulable. Recomendado para postoperados de cadera.



Máxima seguridad. Va montado directamente en los orificios que tiene la porcelana del inodoro.



● AD 510 CON REPOSABRAZOS

De idénticas características, pero además incorpora unos reposabrazos abatibles para aquellos casos en que es necesario un apoyo adicional. Cuando falta espacio se puede desmontar uno de los brazos fácilmente.



Video disponible en ayudasdinamicas.com



El accesorio para papel de WC está incluido. Se puede colocar a derecha o izquierda.



100 kg máximo

MODELO	ANCHO TOTAL	FONDO TOTAL
AD 510	61 cm	48 cm
AD 510 S	37 cm	48 cm

Este consejo no debe reemplazar ningún análisis de riesgo de caídas llevado a cabo por un Terapeuta Ocupacional.

ELEVADORES DE WC

● AD 509 ELEVADOR SIN TAPA

Este económico pero seguro y eficaz elevador es de plástico completamente sellado, que resiste los olores y las manchas. Su recorte trasero, de gran tamaño para el coxis, proporciona una postura cómoda y fácil acceso para la higiene personal. Se adapta a la mayoría de retretes. Con solo apretar las dos palomillas laterales, el elevador se mantendrá seguro y firme sobre la taza del WC.



MODELO	ALTO	TAPA
AD 509 C	5 cm	No
AD 509 B	10 cm	No
AD 509 A	15 cm	No

113 kg
máximo



● AD 509 LUX ELEVADOR CON TAPA

De idénticas características que el modelo anterior, pero además incorpora una tapa.



MODELO	ALTO	TAPA
AD 509 B LUX	10 cm	Sí
AD 509 A LUX	15 cm	Sí

Orificio: 20 x 27 cm

● AD 513 ELEVADOR DE WC BLANDO SOFT

Proporciona un confort excepcional y garantiza una cómoda higiene, gracias a la espuma inyectada debajo de una capa de PVC.



185 kg
máximo

● AD 516 ELEVADOR WC HI - LOO

Elevador muy estable y ergonómico fabricado por la firma sueca ETAC. Para facilitar el acceso tiene un hueco tanto en la parte delantera como en la trasera. El HI - LOO es fácil de ajustar a la mayoría de tipos de inodoro gracias su sistema totalmente único de bridas ajustables.



ELEVADORES DE WC



Vídeo disponible en ayudasdinamicas.com

1,5 kg
total

150 kg
máximo

Se adapta incluso a aquellos inodoros que por su forma especial no se acoplan a los elevadores corrientes

MODELO	ALTO	TAPA
AD 516 C	6 cm	No
AD 516 B	10 cm	No
AD 516 C LUX	6 cm	Sí
AD 516 B LUX	10 cm	Sí

● AD 500 E BIDET UNIVERSAL

Práctico bidet de plástico, con compartimento para el jabón, que se acopla directamente sobre la porcelana del WC para facilitar la higiene íntima.



ELEVADORES DE WC

ELEVADORES WC ASHBY CON TAPA



ELEVADORES WC DERBY

Elevadores universales de WC. Se adaptan a casi todas las tazas de inodoro. De construcción plástica de una sola pieza para una higiene total. Se montan fácilmente sin herramientas.



MODELO	ALTO	TAPA	PESO MÁXIMO
AD 508 C LUX	5 cm	Sí	190 kg
AD 507 LUX	10 cm	Sí	190 kg
AD 508 A LUX	15 cm	Sí	190 kg



MODELO	ALTO	TAPA	PESO MÁXIMO
AD 508 C	5 cm	No	190 kg
AD 507	10 cm	No	190 kg
AD 508 A	15 cm	No	190 kg

● AD 511 ELEVADOR DE WC BLANDO BLUE

Fabricado en espuma de poliuretano. Cálido y con diseño anatómico. De tacto blando y antideslizante. Lavable y ligero para facilitar su transporte. Se adapta sobre la tapa del WC.



Altura de elevación: 4 cm

100 kg máximo

● AD 518 ELEVADORES WC EASY - ACCES

Un asiento elevador de WC ideal para aquellas personas con dificultad para limpiarse. Los amplios huecos tanto en la parte delantera como en la trasera facilitan el acceso para limpiarse tanto al usuario, como en su caso al cuidador. Fabricado de una sola pieza, sin rincones y fácil de limpiar.



Altura de elevación: 10 cm

190 kg máximo

Vídeo disponible en ayudasdinamicas.com

ELEVADORES DE WC

ASIENTOS ELEVADORES DANIA

Los asientos elevadores PRESSALIT están fabricados en duroplast, un material fuerte, resistente a las rayadas y muy duradero. Sorprendentemente cómodos y fáciles de limpiar. Los estabilizadores lo aseguran firmemente a la porcelana incluso en las transferencias laterales desde una silla de ruedas. Disponible con y sin tapa. Disponible con y sin apertura delantera.



● R 24000

Adecuado para lesionados medulares. Permite pasar las manos por los lados para realizar tactos rectales o para la higiene.



● R 32000

● R 34000

MODELO	ALTO	TAPA	PESO MÁXIMO
R 24000	10 cm	No	150 kg
R 32000	10 cm	Sí + apertura delantera	150 kg
R 34000	10 cm	Sí	150 kg

● AD 517 ASIENTO WC EXTRA GRANDE

Para aquellas personas que requieren un asiento de mayores dimensiones cuando utilizan el WC, este asiento tiene un 75% más de superficie que los asientos estándar. Dimensiones generosas, 48 x 48 cm con una apertura de orificio de 29 x 22 cm. La tapa es muy resistente y puede utilizarse como asiento. Bridas de acero inoxidable aseguran el asiento a la porcelana del WC sin necesidad de herramientas.

Comparativa entre asiento estándar y extra grande

380 kg máximo



REPOSABRAZOS PARA WC

Las personas que tienen dificultad para sentarse o incorporarse del retrete encuentran una gran ayuda en los reposabrazos auxiliares. Mucha gente no quiere alicatar barras de apoyo en la pared por razones estéticas o por la distribución y dimensiones del baño. Otras veces las paredes no las soportan.

Para estos casos hay productos pensados para utilizar el WC con la mayor independencia posible y con seguridad.

● AD 500 COMODE PRÁCTICA

Elevador de asiento inodoro con reposabrazos. Este asiento es muy funcional y estable. El asiento puede ajustarse en altura y ligeramente en ángulo de inclinación para que sea más fácil levantarse. Este asiento es muy ligero, pesa solo 3,9 kg lo que permite trasladarlo con comodidad.



● AD 512 REPOSABRAZOS ABATIBLES SUPPORTER

Los reposabrazos abatibles SUPPORTER son muy prácticos y funcionales y van fijados directamente a la taza del WC. No hay necesidad de hacer agujeros en las paredes o en el suelo, lo que significa que el SUPPORTER es ideal cuando se precisan reposabrazos durante un periodo limitado o simplemente cuando las paredes no ofrecen las necesarias garantías para fijar otro tipo de ayudas.

Capacidad máxima: 130 kg
Ancho total: 60 cm
Ancho entre brazos: 49 cm



Incluye tapa y asiento



● AD 501 ALUMINIO

Reposabrazos para WC fabricados en aluminio totalmente inoxidable. Recomendado para ambientes húmedos.

Se suministra desmontado.

MODELO	ANCHO TOTAL	ALTO TOTAL	FONDO	PESO
AD 501	58 cm	64 - 76 cm	45 cm	2 kg

Capacidad máxima: 100 kg

PRODUCTO INOXIDABLE

● AD 855 PINZA PARA PAPEL HIGIÉNICO TORTEL

Facilita la higiene personal a personas con problemas de agarre o movilidad. Las personas con reuma, por ejemplo, encuentran el Torkel fácil de agarrar y manipular. Lavable y fácil de limpiar.



● AD 857 EASYWIPE

Agarra firmemente el papel y lo suelta fácilmente después de haberlo usado. Libera el papel sin necesidad de tocarlo. De formas redondeadas, blando y suave al tacto.

Va bien tanto con el papel de WC como con toallitas húmedas. Su diseño sin rincones permite mantenerlo limpio fácilmente. Ligero. No contiene látex.



SILLAS CON INODORO

No siempre queremos desplazarnos hasta el lavabo más próximo, incluso a veces esto representa una dificultad. También hay muchos casos en los que se precisa llegar al WC con urgencia, y en todos estos casos, es conveniente contar con la ayuda de una silla que incorpore un WC que se puede colocar junto a la cama, en el hogar, la residencia o la clínica.

Muchas de estas sillas tienen un aspecto discreto que disimula perfectamente la función para la que han sido diseñadas y no desentonan con el mobiliario. Un asiento acolchado esconde el orificio del WC y así se puede utilizar como una silla corriente cuando está fuera de uso.

● AD 903 SILLA DE SERVICIO CASA

Práctica silla plegable que sirve a la vez como silla de WC en el dormitorio (incorpora una cubeta con tapa y asa) y como elevador de WC con reposabrazos auxiliares sobre el inodoro. Portátil y graduable en altura.

6,5 kg total
100 kg máximo



Se pliega fácilmente



● AD 905 SILLA WC 3 EN 1

Silla desmontable y totalmente inoxidable, recomendada para ambientes húmedos. Además de poderse utilizar junto a la cama como silla de WC, se puede colocar sobre el inodoro a modo de elevador de WC con apoya brazos como ayuda extra para sentarse / levantarse. Ligero y portátil, pesa menos de 4 kg.



Desmontable

MODELO	ANCHO TOTAL	ALTURA ASIENTO	FONDO	ANCHO ENTRE BRAZOS
AD 903	57 cm	40 - 55 cm	51 cm	45 cm
AD 905	53 cm	48 - 58 cm	49 cm	48 cm

SILLAS CON INODORO

● AD 920 SILLA CLUB

Cómoda silla con inodoro incorporado, de aspecto discreto que disimula bien la función para la que ha sido fabricada. Pensada para personas que, por algún motivo, tienen dificultad para desplazarse hasta el lavabo. Fabricación robusta y fácil de limpiar.



Altura graduable:
40 - 57 cm

8 kg total
100 kg máximo

● AD 922 SILLA SERVICE

Silla de WC, con acolchado blando, especialmente recomendada para aquellos que deben permanecer sentados durante largos periodos. Cómoda y fácil de limpiar, de diseño discreto y sobrio que combina fácilmente con el entorno de la casa. Tiene una tapa que esconde el orificio del WC cuando está fuera de uso.



Cubeta de extracción lateral

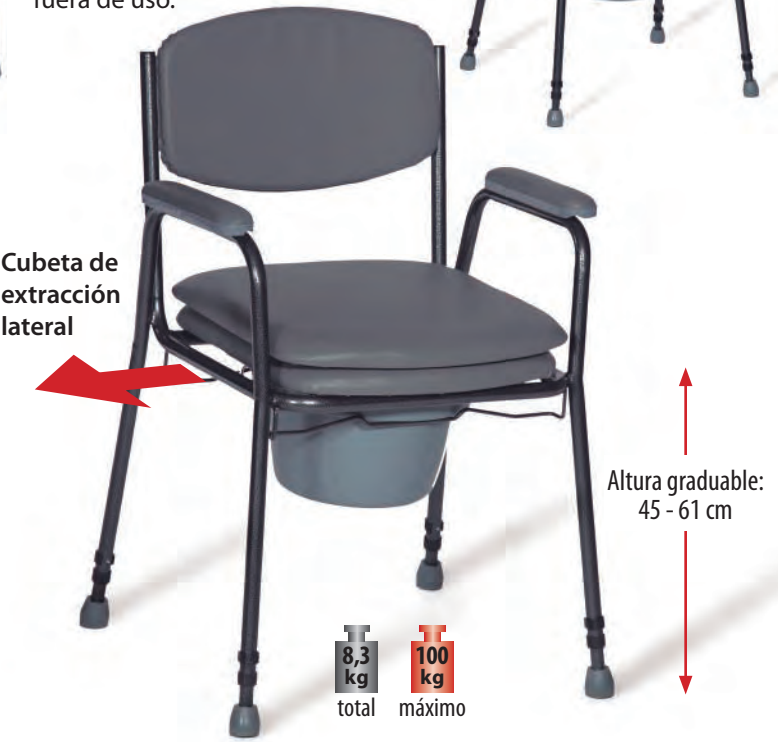

Altura graduable:
45 - 61 cm

8,3 kg total
100 kg máximo

● AD 901 SILLA DE SERVICIO

Una silla de WC con diversas utilidades. Puede estar en la habitación junto a la cama, ya que lleva una cubeta orinal con asa, o bien se puede utilizar directamente sobre la taza del WC como elevador, a la vez que los reposabrazos sirven de ayuda para incorporarse. Los brazos son abatibles para facilitar la transferencia lateral. Altura graduable.

8 kg total
100 kg máximo



MODELO	ANCHO TOTAL	ALTURA ASIENTO	FONDO	ANCHO ENTRE BRAZOS
AD 920	56 cm	40 - 57 cm	57 cm	45 cm
AD 922	59 cm	45 - 61 cm	52 cm	46 cm
AD 901	55 cm	36 - 46 cm	52 cm	45 cm

SILLAS CON INODORO



● AD 902 BANQUETA ASHBY

Cómoda silla con asiento acolchado e inodoro incorporado y de altura graduable. De aspecto atractivo que disimula perfectamente su función. La cubeta de plástico, con tapa y asa, tiene una capacidad de 5 litros.



Cuando extraemos el orinal, un dispositivo impide que la tapa que lo cierra se abra de forma involuntaria.

7 kg total
160 kg máximo

● AD 904 SILLA WC DE MADERA ROYAL

Es una silla para utilizar en residencias o junto a la cama en el hogar. De construcción robusta y fabricada totalmente en madera de la máxima calidad, tiene un aspecto atractivo y discreto que disimula perfectamente la función para la que ha sido diseñada. Asiento y respaldo acolchados con materiales ignífugos de alta resistencia y fáciles de limpiar.



El asiento tiene un mecanismo que lo abate colocándolo en la parte trasera de la silla, dejando libre un asiento de plástico y un orinal de 5 litros con tapa y asidera para su transporte. Cuando extraemos el orinal, un dispositivo impide que la tapa que lo cierra se abra de forma involuntaria.

MODELO	ANCHO TOTAL	FONDO TOTAL	ALTURA ASIENTO	ANCHO ASIENTO
AD 902	55 cm	38 cm	47 - 62 cm	45 cm
AD 904	58,5 cm	48 cm	48 cm	46 cm

16 kg total
160 kg máximo



Función 1:
Silla



5,4 kg total
130 kg máximo

ALUMINIO

PRODUCTO INOXIDABLE

MODELO	ANCHO TOTAL	FONDO TOTAL	ALTURA ASIENTO	ANCHO ASIENTO
AD 832	56 cm	50 cm	42 - 57 cm	45 cm

Fabricada en aluminio y plástico, es una silla muy ligera a la vez que robusta. Desmontable sin herramientas, fácil de transportar y de guardar.

Función 2:
Orinal



Una higiénica y práctica silla WC cerca de la cama. El orinal tiene una tapa con asidera y se extrae fácilmente para limpiarlo. Graduable en altura.

Función 3:
WC



Colocado sobre el inodoro es un práctico elevador de WC. Graduable en altura e inclinación con brazos a modo de ayuda para incorporarse o sentarse.

Función 4:
Ducha



CÓMODA SWIFT es una silla totalmente inoxidable y fácil de limpiar. Segura en la ducha, con formas redondeadas, sin aristas y con conteras antideslizantes.

SILLAS BASCULANTES



SILLAS BASCULANTES

● A 821 / 2 TAPA ASIENTO CONFORT



● A 821 / 3 ASIENTO WC CONFORT



● A 821 / 4 CINTURÓN DE SEGURIDAD



OTROS ACCESORIOS

● A 821 / 1 BARRA TRANSVERSAL

● A 821 / 5 KIT ORINAL*

* KIT incluye orinal y guías.

MODELO	ANCHO TOTAL	FONDO TOTAL	ANCHO ASIENTO	ALTO ASIENTO REGULABLE
AD 821	58 cm	104 cm	50 cm	50 - 65 cm

etac

Angulo inclinación ajustable:
de + 5° a - 30° / de 0° a - 35°



19,7 kg
total
135 kg
máximo

● AD 821 SILLA BASCULANTE MOBILE TILT

Esta silla permite llevar a cabo las tareas de higiene de forma más cómoda y segura tanto para el usuario como para el cuidador. La silla es regulable en altura y en inclinación. El control de inclinación de la silla está situado de tal manera que el cuidador y el paciente mantienen contacto visual en todo momento, lo que contribuye a una mejor comunicación entre ambos y a crear un ambiente de confianza.



● AD 820 SILLA BASCULANTE ATLANTIC

Las sillas basculantes son el nuevo concepto imperante en las instituciones europeas para una higiene más cómoda, más digna y en las mejores condiciones tanto para el usuario como para el cuidador. Esta silla basculante está fabricada en aluminio y acero inoxidable, por lo que es una silla inoxidable y duradera. Reclina gracias a dos pistones de aire, de 6° a 25°.

Es muy maniobráble y lleva freno en las cuatro ruedas. Cuando colocamos la silla, por ejemplo, sobre un inodoro, los frenos en las ruedas delanteras son muy prácticos pudiéndolos accionar fácilmente cuando las traseras son de difícil acceso.

SUPER ESTRECHA
54 cm

ALUMINIO

PRODUCTO INOXIDABLE

16 kg
total
120 kg
máximo

Video disponible en
ayudasdinamicas.com

MODELO	ANCHO TOTAL	ANCHO ASIENTO	ALTURA LIBRE PARA WC
AD 820	54 cm	45 cm	44 cm

SILLAS BASCULANTES

SILLA HERON

Una de las sillas para baño y aseo más extraordinarias del mercado. Su diseño sencillo y limpia apariencia ocultan múltiples características funcionales que mejoran la experiencia del baño tanto del usuario como del cuidador.

HERON establece nuevos parámetros para usuarios con necesidades especiales de posicionamiento. **Asiento dinámico:** significa que puede bascular y reclinar el respaldo sin comprometer la postura adecuada del usuario. **Diseño inteligente:** significa que al reclinar el respaldo se mantiene el punto de pivote en relación al eje anatómico de las caderas.

! Solicite información o consulte nuestra web: hay gran cantidad de accesorios disponibles.



100 kg máximo

R82



HERON puede graduar la basculación y la reclinación (-5° a 25°) funciones que permiten un óptimo y estable posicionamiento.



Reposacabezas. Para alinear y sujetar la cabeza en posición inclinada. Opcional.



Control de tronco. Permite un posicionamiento preciso del tronco. Opcionales.



La regulación de altura (entre 51 cm y 78 cm), facilita la transferencia a la silla o fuera de ella y proporciona unas óptimas condiciones de trabajo al cuidador.



Acolchado suave. De tacto cálido, blando y contorneado, contribuye a minimizar las presiones. Opcional.



Sujeción completa. Soportes de cadera multi-ajustables, para soporte pélvico y ajuste de anchura del asiento. Opcionales.



Soporte de hombros. Soportes laterales de hombros para un confort adicional. Acolchados también disponibles. Opcionales.



Chalecos y cinturones. Para un soporte y posicionamiento correctos. Opcionales.



100 kg máximo

AD 815 SILLA BASCULANTE SANICHAIR

Con un diseño ganador de premios a la innovación, SANICHAIR silla basculante de ducha y WC es ligera, inoxidable y fácil de limpiar.

De altura graduable para acomodarse sobre cualquier WC, bascula suavemente con ayuda de pistones neumáticos para facilitar la postura más cómoda tanto al usuario como al cuidador. Robusta y fácil de maniobrar, apta para personas de hasta 100 kg. Fundas blandas y cálidas al tacto (gruesa o fina), disponibles para cada talla.

Las sillas basculantes ofrecen el máximo confort al paciente y al cuidador



Inclinación 20°

Inclinación 40°



Reposacabezas blando multi ajustable.

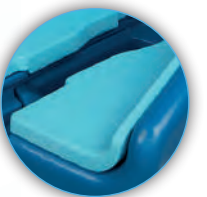
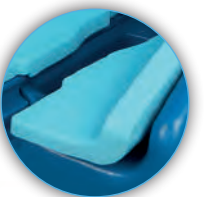

Fundas en dos partes, de espuma blanda gruesa o fina. Opcional.

10 cm

Ruedas con freno que no marcan el suelo.

Pies independientes, con cinchas y regulables en altura.



Fundas blandas de espuma, gruesa o fina para cada talla



Cubeta fácilmente extraíble por detrás



Arnés de mariposa



Arnés pectoral

MODELO	ANCHO TOTAL	FONDO TOTAL	ANCHO ASIENTO	FONDO ASIENTO	ALTO ASIENTO	PESO MÁX.	PESO TOTAL
AD 815	69 cm	88 cm	41 cm* / 45 cm*	43 cm* / 46 cm*	de 50 a 60 cm	100 kg	25 kg

*Medidas correspondientes a la silla con funda gruesa. *Medidas correspondientes a la silla con funda fina.

SILLAS DE DUCHA Y WC

● AD 828 SILLA DE DUCHA Y WC CLEAN Disponible en dos alturas de asiento: 49 y 55 cm

Cómoda, segura y fácil de usar. Cada detalle de la silla ha estado pensado para que cualquier situación sea de lo más fácil para el usuario y para el cuidador. CLEAN es una silla muy resistente y duradera. Las transferencias también son más fáciles, cómodas y sobre todo seguras: los reposabrazos se pueden desmontar o rotar hacia afuera y los reposapiés se deslizan suavemente debajo del asiento. Fácil de manejar, gira en espacios estrechos.

¡NUEVO MODELO!



14 kg total
130 kg máximo

El asiento está completamente abierto en la parte trasera en vez de en la frontal. Esto facilita al cuidador la accesibilidad para la higiene íntima y aporta más dignidad al usuario. Reposabrazos abatibles o desmontables.



Se coloca fácilmente sobre cualquier WC. Altura máxima del inodoro 43 cm / (* 48 cm)

MODELO	ALTO ASIENTO	ANCHO TOTAL	FONDO TOTAL	ANCHO ASIENTO
AD 828	49 cm	52 cm	86 cm	44 cm
AD 828 L *	55 cm	52 cm	86 cm	44 cm

Ruedas Ø 125 mm (dos con freno)

Reposapiés escamoteable

 Video disponible en ayudasdinamicas.com

ACCESORIOS DISPONIBLES

● A 828 / 4 BARRA DE SEGURIDAD



● A 828 / 11 CINTURON



● A 828 / 3 ORINAL



SILLAS DE DUCHA Y WC

● A 828 / 23 ASIENTO COMFORT



● A 828 / 24 KIT COMFORT



● A 828 / 10 TAPA DE P.U.



● A 828 / 14 SOPORTES LATERALES



● A 828 / 1 ASIENTO BLANDO



● A 828 / 2 RESPALDO BLANDO



● AD 829 SILLA AUTOPROPULSABLE CLEAN 600

Es una silla bien equilibrada y fácil de maniobrar. Las ruedas de 600 mm permiten que el usuario impulse la silla obteniendo libertad de movimientos y mayor independencia durante la higiene.



MODELO	ALTO ASIENTO	ANCHO TOTAL	FONDO TOTAL	ANCHO ASIENTO
AD 829 *	55 cm	69 cm	95 cm	44 cm

20 kg total
130 kg máximo

*Altura máxima del inodoro 48 cm

SILLAS DE DUCHA Y WC

● AD 808 SILLA DE HIGIENE GATE

Diseñada en Suecia para proporcionar el máximo confort durante la higiene. Para adaptar la silla a las necesidades de cada persona, GATE es de altura regulable y dispone de una amplia gama de accesorios. Ancho entre brazos 52 cm.

Accesorios:

- A 808/1 BARRA DE SEGURIDAD
- A 808/2 ASIENTO BLANDO DE PU
- A 808/3 CUBETA INODORO

A 808/1



A 808/2



● AD 809 SILLA DE DUCHA LEVINA

Silla de ducha fabricada en aluminio, resistente y totalmente inoxidable. Muy ligera y fácil de maniobrar. Pensada para facilitar las tareas de higiene personal: se puede colocar directamente encima del inodoro o bien utilizar la cubeta (opcional). El asiento higiénico es en forma de U para facilitar el acceso y los brazos son acolchados y abatibles para facilitar la transferencia lateral.

Los reposapiés, fabricados con espuma de PU, son cálidos al tacto para que resulten agradables en contacto con los pies desnudos.

Accesorio:

- A 809/C CUBETA INODORO

12 kg total
120 kg máximo



MODELO	ANCHO TOTAL	ANCHO ASIENTO	FONDO ASIENTO	ALTO ASIENTO
AD 808	60 cm	55 cm	45 cm	49-62 cm
AD 809	55 cm	44 cm	42 cm	54 cm



SILLAS DE DUCHA Y WC

● AD 545 C SILLA CON RUEDAS

Práctica silla multiusos, fabricada en aluminio, muy resistente y totalmente inoxidable. Lleva cuatro ruedas de 125 mm Ø y las traseras, con freno.



100 kg máximo



● AD 810 SILLA DE DUCHA LEVINA

Ruedas de 600 mm

Silla de ducha y WC de aluminio. Resistente y totalmente inoxidable. Autopropulsable para mayor independencia del usuario.



18 kg total
120 kg máximo



● AD 542 SILLA PARA DUCHA Y WC

Fabricada en aluminio, es la solución económica para la higiene y el WC. El asiento es blando y queda a una altura de 48 cm que permite situar la silla directamente sobre la mayoría de inodoros. Equipada con 4 ruedas.



100 kg máximo



MODELO	ANCHO TOTAL	ALTO TOTAL	FONDO TOTAL	ANCHO ASIENTO	FONDO ASIENTO	ALTO ASIENTO	ALTO RESPALDO
AD 545 C	56 cm	85 cm	62 cm	45 cm	34 cm	47 cm	40 cm
AD 810	64 cm	93 cm	97 cm	44 cm	42 cm	54 cm	47 cm
AD 542	58 cm	88 cm	64 cm	40 cm	40 cm	48 cm	40 cm

PROTECTORES IMPERMEABLES

Para bañarse o ducharse sin mojar el yeso o las vendas de una herida o durante cualquier tratamiento que lo precise. Protectores reutilizables con aro flexible de neopreno que sella completamente el paso del agua sin apretar. Quedan firmemente colocados en su lugar y no se caen. Son cómodos y fáciles de usar y al ponerlos pasan fácilmente sobre vendajes o yesos. Fabricados en PVC reforzado, es reutilizable y duradero.



L2 PROTECTOR MEDIO BRAZO

MODELO	PERÍMETRO
L 2 S	22 - 25 cm
L 2 M	25 - 29 cm
L 2 L	30 - 40 cm

Para yesos o vendajes por debajo del codo. Sella por encima del codo. Medir 8 cm por encima del codo.

L3 PROTECTOR BRAZO ENTERO

MODELO	PERÍMETRO
L 3 M	25 - 29 cm
L 3 L	30 - 40 cm



L1 PROTECTOR MANO

Protector impermeable para adultos con yesos o vendajes en la mano o los dedos. Sella por encima de la muñeca.



L6



L7

L6 PROTECTOR JUNIOR MEDIO BRAZO

MODELO	EDAD	* PERÍMETRO
L 6 S	3 - 5 años	16 - 22 cm
L 6 M	6 - 7 años	16 - 22 cm
L 6 L	8 - 10 años	22 - 24 cm
L 6 XL	11 - 13 años	22 - 24 cm

* Medir 8 cm por encima del codo

L7 PROTECTOR JUNIOR BRAZO ENTERO

MODELO	EDAD	PERÍMETRO
L 7 S	4 - 5 años	16 - 22 cm
L 7 M	6 - 7 años	22 - 25 cm
L 7 L	8 - 10 años	22 - 25 cm
L 7 XL	11 - 13 años	25 - 34 cm



L4

L4 PROTECTOR MEDIA PIERNA

MODELO	PERÍMETRO	ALTURA
L 4 S	35 - 40 cm	1,65 - 1,85 m
L 4 M	39 - 54 cm	1,65 - 1,85 m
L 4 L	52 - 59 cm	1,65 - 1,85 m

Para yesos o heridas por debajo de la rodilla. El protector impide el paso del agua. Medir 10 cm por encima de la rodilla.

L5 PROTECTOR PIERNA ENTERA

MODELO	PERÍMETRO	ALTURA
L 5 S	39 - 54 cm	1,65 - 1,85 m
L 5 M	52 - 65 cm	1,65 - 1,85 m
L 5 L	52 - 65 cm	Más de 1,85 m
L 5 XL	65 - 90 cm	1,65 - 1,85 m



No contienen látex.
Fáciles de usar.
Reutilizables.
Resistentes y duraderos.
Para el baño o la ducha.



L5

L8 PROTECTOR JUNIOR MEDIA PIERNA

MODELO	EDAD	* PERÍMETRO
L 8 S	4 - 5 años	25 - 34 cm
L 8 M	6 - 7 años	25 - 34 cm
L 8 L	8 - 10 años	25 - 34 cm
L 8 XL	11 - 13 años	35 - 40 cm

* Medir 10 cm por encima de la rodilla



L8



L9

L9 PROTECTOR JUNIOR PIERNA ENTERA

MODELO	EDAD	PERÍMETRO
L 9 S	3 - 5 años	25 - 34 cm
L 9 M	6 - 7 años	35 - 40 cm
L 9 L	8 - 10 años	39 - 54 cm
L 9 XL	11 - 13 años	39 - 54 cm

GAMA BEAUTY PARA EL CUIDADO PERSONAL

Una completa gama de prácticos utensilios para el cuidado e higiene personal. Ligeros y funcionales, ergonómicamente diseñados para personas con movilidad reducida en las extremidades superiores. Su peso está cuidadosamente equilibrado para conseguir utilizarlos con el mínimo esfuerzo de las manos, los brazos y los hombros.

● **AD 852 L ESPALDA**



● **AD 852 C CUERPO**



TOALLITAS PARA CUERPO Y ESPALDA

Disponible en dos versiones, corta para el cuerpo y larga y curvada para la espalda, que con su forma ergonómica hace posible alcanzar toda la espalda. La toallita se desmonta del mango y está hecha de un material especial que la hace efectiva para lavarse sin absorber demasiada agua, eso significa que la toallita continúa siendo ligera incluso mojada.

MODELO	LARGO	PESO
AD 852 L	77 cm	203 gr
AD 852 C	38 cm	112 gr

RECAMBIOS

A 852 L	Toallita de recambio para la espalda
A 852 C	Toallita de recambio para el cuerpo

● **AD 852 L ESPALDA**



● **AD 852 C CUERPO**



● **AD 850 PEINE**

Con un mango largo de diseño ergonómico y curvado para adaptarse a la forma de la cabeza, lo que facilita peinarse con un mínimo esfuerzo aguantándolo cerca del cuerpo.

MODELO	LARGO	PESO
AD 850	37 cm	90 gr

● **AD 851 CEPILLO**

Disponible con mango largo o corto, a elegir según la movilidad de los brazos y del hombro de cada persona. Cerdas de gran calidad especiales para el cuidado del cabello.

MODELO	LARGO	PESO
AD 851 C	29 cm	102 gr
AD 851 L	37 cm	112 gr



● **AD 853 CEPILLO PARA LAVARSE EL PELO**

Lavarse el pelo es más fácil con este cepillo BEAUTY de ETAC. Sustituye los dedos al aplicar el champú y su diseño permite alcanzar toda la cabeza y realizar el masaje correspondiente manteniendo los brazos junto al cuerpo.



MODELO	LARGO	PESO
AD 853	36 cm	112 gr

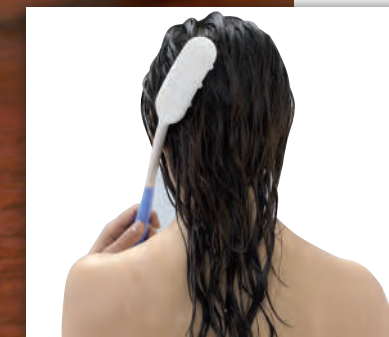

● H 7151 CEPILLO PARA PIES GÉNOVA

Para la higiene de las extremidades inferiores de personas con dificultad para alcanzar sus pies. Punta redondeada de espuma reemplazable, (se suministra con 3 esponjitas) para limpiar entre los dedos y aplicar cremas o pomadas.



Largo: 67 cm

● H 7152 LAVAPIES 3 EN 1 FONTANA

De iguales características que la ÍSOLA en el que puede elegir entre dos tipos de cerdas, más duras o más blandas y suaves. En el centro lleva además incorporada una pieza de piedra Pómez.



Medidas:
28 x 15,7 x 3,2 cm

● H 7153 LAVAPIES ÍSOLA

Para lavar los pies sin agacharse, este lavapiés tiene cientos de pequeñas cerdas blandas y unas potentes ventosas que lo fijan al plato de ducha o de la bañera. Simplemente tiene que humedecer y aplicar jabón y frotando la planta de los pies sobre el ÍSOLA obtendrá un agradable y reparador masaje.



Medidas:
29 x 14 x 3,1 cm

● H 1856 TOALLA CON ASAS + MANOPLA SWING

Toalla de algodón diseñada para alcanzar partes del cuerpo de difícil acceso. La parte de algodón puede usarse para lavar y el reverso de espuma gruesa para frotar y tonificar la piel. Las asas en forma de D facilitan un buen agarre. Se suministra con un guante para lavar el resto del cuerpo.



107 gr total
Largo toalla: 80 cm
Largo total: 94 cm
Ancho: 10 cm



● H 1833 ESPONJA CON MANGO FLEXIBLE

Esponja con mango largo que se puede doblar simplemente con las manos, sin necesidad de calentar el mango, para darle el ángulo deseado y poder alcanzar partes distantes del cuerpo, tales como la espalda.



60 gr total

Largo total: 56 cm

● H 1844 CEPILLO BODY BRUSH

Ligero y bien equilibrado para alcanzar la espalda y las piernas más fácilmente. Las cerdas son suaves al contacto con la piel y el mango es ergonómico para agarrarlo mejor.



159 gr total

Largo total: 38 cm

● H 1831 ESPONJA DE BAÑO CON MANGO



Largo total: 50 cm

● H 1818 APLICADOR DE CREMA

Para aplicar cremas o lociones y masajear la piel al mismo tiempo. La suave rotación de sus bolas garantizan la distribución de la crema y un agradable masaje. Su largo mango permite alcanzar cualquier parte del cuerpo. Todas las piezas pueden ir al lavavajillas.



150 gr total

Largo del mango:
35 cm



INCONTINENCIA

La incontinencia urinaria es la pérdida involuntaria de orina ocasional o permanente. Puede tratarse desde pequeñas pérdidas a grandes cantidades. Para los dos millones de afectados, este trastorno supone un reto a superar no solo en cuanto a higiene sino también en cuanto a la carga psicológica que representa.

Muchas personas padecen incontinencia, desde ancianos hasta madres jóvenes y no obstante, la incontinencia sigue siendo un tema del que apenas se habla.

HAY TRES TIPOS DE INCONTINENCIA:

INCONTINENCIA DE ESFUERZO. Normalmente causado por una región pélvica débil. La risa, tos, levantando peso etc. puede aumentar la presión sobre la vejiga, y causar fugas de orina. Se encuentra predominantemente en mujeres.

INCONTINENCIA DE URGENCIA. Micción frecuente con un fuerte chorro. Contracciones involuntarias de la vejiga, con un fuerte deseo de orinar (a menudo la persona con este síntoma no llega al baño a tiempo). Se da por igual entre hombres y mujeres.

INCONTINENCIA DE REBOSAMIENTO. La sensación de tener que orinar no se produce hasta que la vejiga está completamente llena. Esto significa orinar frecuentemente durante el día y las fugas se presentan en pequeñas cantidades con un chorro débil.



APÓSITOS ANATÓMICOS PARA INCONTINENCIA FEMENINA ABRI-SAN

Sistema de secado superior que permite sentirse seco y cómodo dejando que la piel respire



Gran absorción: compresas para la incontinencia de rápida y gran absorción (hasta 650ml).

Diseño ergonómico: que proporciona una adaptación perfecta.

Piel siempre seca gracias al tejido exterior que transpira.

Discreción: efectivo neutralizador del olor.

Comodidad: alta calidad del tejido, cálido y suave al tacto.

● **AB 9253 MINI** Absorción hasta 200 ml

● **AB 9260 MIDI** Absorción hasta 350 ml

● **AB 9267 MAXI** Absorción hasta 650 ml

Se suministra en bolsas de 28 unidades



APÓSITOS ANATÓMICOS MASCULINOS ABRI-MAN

Exclusivo sistema Siempre Seco
Fijación segura mediante tira adhesiva

● **AB 41006 ABRI-MAN** Absorción hasta 450 ml

Se suministra en bolsas de 14 unidades.

Gran absorción: compresas para la incontinencia masculina de máxima y rápida absorción: hasta 450 ml.

Discreción: el núcleo absorbente y su forma adaptable a la anatomía masculina aseguran discreción.

Máxima protección: libertad de movimientos.



Absorción hasta
450 ml



Ropa interior no incluida

INCONTINENCIA

ROPA INTERIOR ABSORBENTE ABRI-FLEX

Con forma anatómica para ofrecer la mayor independencia y seguridad. Proporciona la máxima protección frente a las pequeñas fugas gracias a su gran capacidad de absorción de hasta 1.400 ml. Cómodo y rápido de colocar, fácil de usar, higiénico de retirar.

Ideal para personas activas. A diferencia de otros productos equivalentes, ABRI-FLEX tiene más hilos elásticos lo que proporciona un ajuste firme y cómodo, permaneciendo en su lugar durante un uso activo.



Se usa de la misma forma que la ropa interior

Máxima absorción
1.400 ml



● **AB 41083 MEDIANA** cintura: 80 - 110 cm

● **AB 41086 GRANDE** cintura: 80 - 140 cm



Ropa interior desechable:
el más práctico y nuevo concepto

EMPAPADORES DESECHABLES ABRI-SOFT CLASIC

● **AB 4119** 60 x 60 ABSORCIÓN 1.300 ml

● **AB 4123** 90 x 60 ABSORCIÓN 2.100 ml

Se suministra en bolsas de 25 unidades

Empapador súperabsorbente para proteger camas y sillas, fabricado especialmente para uso institucional (clínicas y residencias) por su gran absorbencia: hasta 2.100 ml. También es apropiado para uso domiciliario. Reverso impermeable y 4 rebordes sellados para el control de líquidos. Varias capas de fibras blandas distribuyen rápidamente la humedad para mantener la piel seca. Núcleo de suaves copos de celulosa adherido linealmente al polietileno. Desechable, no requiere lavandería.



¡Máxima absorción!

Súper absorción
2.500 ml



EMPAPADORES LAVABLES SUPER-ABSORBENTES 2.500 ml

● **AB 5073 SIN ALAS**

● **AB 4074 CON ALAS**

Fácil de colocar y eficiente, fabricado con nueva fórmula súper absorbente para proteger la cama de incontinencias y manchas. La absorbencia es aproximadamente de 3,3 litros/m².

Impermeable y fabricado con poliuretano transpirable que mantiene una sensación de sequedad.

Seguro. No se arruga, evita úlceras por cizallamiento de la piel.

Duradero. Lavable más de 300 veces.

Eficaz. Gran absorción: 2,5 litros.

Resistente. Lavable a 95°.



suprima

ROPA INTERIOR Y PIJAMAS

Ropa interior y pijamas de fácil acceso a los productos para incontinencia, que facilita la labor del cuidador

Con cremallera en las piernas, que facilita el cambio de pañales sin desvestirse. Comodidad y ahorro de tiempo para los cuidadores. Impide al usuario desvestirse o manipular los productos para incontinencia.

Cierre de seguridad para impedir que el paciente abra la cremallera y manipule el material de incontinencia.



La cremallera va de un extremo al otro de las piernas y abre completamente la prenda. Resulta de gran ayuda al cuidador y le ahorra tiempo.



ROPA INTERIOR

- Parte de arriba y de abajo en una sola prenda
- Diseño unisex: para señora y caballero
- De tacto cálido y agradable
- Con cremallera en las piernas que facilita el cambio de pañales sin desvestirse
- Comodidad y ahorro de tiempo
- Impide al usuario desvestirse y el acceso a pañales, etc.
- Tejidos de calidad (90% algodón + 10% elasthan)



4698 000 BODY SIN MANGAS BLANCO

Disponible en tallas: S-M-L-XL-XXL. Indicar siempre la talla.



4697 000 BODY MANGA CORTA BLANCO

Disponible en tallas: S-M-L-XL-XXL. Indicar siempre la talla.



PIJAMAS

- Parte de arriba y de abajo en una sola prenda
- Disponible en dos colores
- De tacto cálido y agradable
- Con cremallera en las piernas que facilita el cambio de pañales sin desvestirse
- Comodidad y ahorro de tiempo
- Impide al usuario desvestirse y el acceso a pañales, etc.
- Tejidos de calidad (80% Algodón + 20% Polyester)

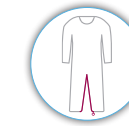

4080 059 PIJAMA MANGA CORTA SALMON

4080 060 PIJAMA MANGA CORTA AZUL

Disponible en tallas: S-M-L-XL. Indicar siempre la talla.



4671 060 PIJAMA MANGA LARGA SALMON

4671 059 PIJAMA MANGA LARGA AZUL

Disponible en tallas: S-M-L-XL. Indicar siempre la talla.



Pijama casero: con cuello de camisa con botones y manga larga, con fácil acceso a pañales, compresas y otros productos para incontinencia

- Parte de arriba y de abajo en una sola prenda
- Diseño amable y familiar
- Cuello con botones, fácil de sacar por la cabeza
- De tacto cálido y agradable
- Con cremallera en las piernas que facilita el cambio de pañales sin desvestirse
- Comodidad y ahorro de tiempo
- Impide al usuario desvestirse y el acceso a pañales, etc.
- Tejidos de calidad (65% Algodón + 35% Polyester)

4681 017 PIJAMA CASERO AZUL JEANS

Disponible en tallas: S-M-L-XL. Indicar siempre la talla.

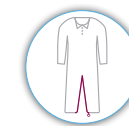

		S	M	L	XL	XXL
EQUIVALENCIAS ORIENTATIVAS DETALLAS	MUJER	36/38	40/42	44/46	48/50	52/54
	HOMBRE	40/42	44/46	48/50	52/54	56/58

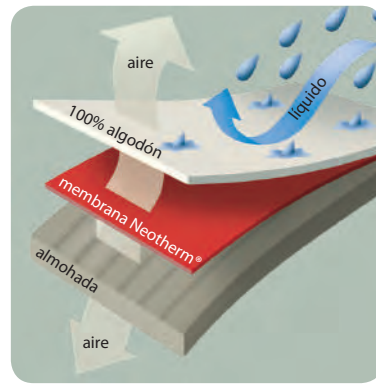

Fundas y protectores con superficie de algodón de tacto suave y base de poliuretano. Son totalmente impermeables y transpirables.



FUNDA COMPLETA

Con cremallera, fáciles de colocar y de desenfundar.

● **RC 115 FUNDA COMPLETA DE POLIURETANO**

90 cm x 190/200 cm

Funda completa en poliuretano microporoso, impermeable y que transpira, con tratamiento antiácaros. Protege el colchón de forma integral aislándolo de chinches y de todo tipo de parásitos. Antialérgico, no retiene polvo ni ácaros. Evita el calor y el sudor y alarga la vida del colchón al mantenerlo seco. Lavable a 60°.



PROTECTOR

Elástico en todo su perímetro.

● **RC 114 PROTECTOR DE RIZO DE ALGODÓN**

TRANSPIRABLE 90 cm x 190/200 cm

Protector de rizo 100% algodón sobre una base de poliuretano. Impermeable y transpirable, con tratamiento anti bacterias Sanitized. Antialérgico. Alarga la vida del colchón y lo mantiene seco. Lavable a 95°.



FUNDA DE ALMOHADA DE POLIURETANO

● **RC 021 S** 70 cm

● **RC 021 M** 90 cm

Funda impermeable y transpirable con tratamiento antibacterias. Protección efectiva contra chinches y otros parásitos.



FUNDA DE ALMOHADA RESPIRA

● **RC 020 S** 70 cm

● **RC 020 M** 90 cm

Funda hipertranspirable confeccionada con tejido de punto de algodón orgánico extra suave. Transpira más que cualquier otra funda de almohada impermeable del mercado.



● **RC 017 ESPONJAS JABONOSAS DE UN SOLO USO**

España desechable de un solo uso con jabón de PH neutro de tacto suave que no irrita la piel. Recomendado para evitar contagios.

Proporciona espuma abundante con solo humedecerla ligeramente.

Se suministra en bolsas de 24 unidades.

● **H 7252 CUÑA**



Autoclave hasta 105°C
Material: Polipropileno
Medidas: 40 x 29 x 8 cm

ORINALES PORTÁTILES

Es una solución práctica para usuarios de sillas de ruedas, personas con incontinencia urinaria, cistitis crónica o cuando hay necesidad de orinar y no hay lavabos disponibles. Su pequeño tamaño permite llevarlo en cualquier bolso, incluso en el bolsillo, y para usarlo solo se requiere un mínimo de intimidad. La tapa cierra con seguridad y no gotea, permitiendo un uso discreto, para guardarlo, vaciarlo y lavarlo posteriormente. La bolsa está fabricada en látex, ligera y fácil de limpiar para reutilizarla. Es también una solución muy práctica en los viajes o en el camping.

● **H 7250 ORINAL MASCULINO PORTÁTIL URIBAG**

De idénticas características que el URIFEM pero adaptado a la fisiología masculina.



Capacidad de 1,2 litro

● **H 7251 ORINAL FEMENINO PORTÁTIL URIFEM**

Diseñado para adaptarse a la forma femenina, se puede utilizar tanto sentada como de pie.



Capacidad de 1,2 litro

Su pequeño tamaño permite llevarlo incluso en el bolsillo. La tapa cierra con total seguridad impidiendo el goteo.

● **H 7247 ORINAL MASCULINO**

Orinal tipo botella con mango. Calibrado exteriormente para registrar la capacidad. Resistente, fácil de lavar y puede ir al autoclave.



Peso: 102 gr
Capacidad: 1 litro

● **H 7248 ORINAL FEMENINO**

Orinal diseñado anatómicamente para poderse usar sentada o de pie. Con mango y calibrado exteriormente para registrar la capacidad del contenido. Resistente y fácil de lavar.



Peso: 90 gr
Capacidad: 1 litro

● **H 7249 SOPORTE ORINALES**

Este simple soporte para colgar los orinales de la cama está fabricado en acero y está dimensionado para alojar los orinales H 7248 y H 7247.



Peso: 315 gr
Alto: 32 cm

CONTENEDOR PAÑALES

CONTENEDOR PARA PAÑALES EASY SEAL

El único sistema de recogida de pañales, material de curas y otro tipo de residuos sanitarios, libre de olores y gérmenes. Discreto, higiénico (la tapa y la bolsa antibacterias reducen el riesgo de infecciones). De fácil uso, EASYSEAL, elimina los olores con un simple movimiento de giro y sellado. Ayuda a mantener el entorno agradable, tanto para los residentes como para el personal sanitario. Contribuye a dar una buena impresión en su residencia o centro de día cuando reciba a futuros usuarios, familiares, visitantes y trabajadores.

● RC 101 CONTENEDOR MAXI

Capacidad aproximada 25 pañales. Altura 89 cm.

● RC 102 CONTENEDOR MINI

Capacidad aproximada 10 pañales. Altura 50 cm.

● RC 103 CARTUCHO RECAMBIO

25 metros (unos 100 pañales) de bolsa perfumada con tratamiento antibacterias.



USO SENCILLO

1. Empuje el pañal doblado a través de la boca del contenedor.
2. Gire 2 veces la boca del contenedor. El pañal queda envuelto individualmente en la bolsa antibacteriana.
3. Cierre la tapa.
4. Cuando el contenedor está lleno, se vacía la cadena de pañales envueltos en un contenedor de basura. En el modelo MAXI se puede colocar una bolsa de basura para hacer el vaciado aún más fácil.

CUIDADO PROFESIONAL DE LA PIEL

La sequedad que produce la incontinencia urinaria y fecal provoca una pérdida de elasticidad en la piel, mermando sus funciones naturales de protección. ¿Qué tiene de especial **Menalind Professional**? Este innovador sistema combina las características revitalizantes de la Creatina con las hidratantes del Pantenol, reforzando las funciones naturales de la piel y contribuyendo a mantenerla sana.

● 995 861 LOCIÓN CORPORAL 500 ml

Loción corporal super hidratante. Probablemente la mejor loción hidratante disponible en el mercado para el cuidado intensivo de la piel sensible. Con Creatina, que refuerza el mecanismo natural de protección de la piel. Emulsión agua/aceite.



● 995 871 MENALIND CREMA PROTECTORA 200 ml

MENALIND es la mejor crema protectora del mercado. Al aplicarla se forma una barrera protectora contra factores irritantes tales como la orina, heces... Con Creatina, que revitaliza la piel y refuerza su mecanismo protector natural. Neutraliza los olores. Patentado.

● 995 912 MENALIND ESPUMA PROTECTORA 100 ml

Recomendada para pieles finas y muy delicadas, donde para evitar dañar la piel, no es fácil o prudente extender una crema. Previene las úlceras por presión. Protege y previene las irritaciones de la piel en zonas sensibles, dejando una película protectora en la parte superior de la piel. Ligera y de fácil aplicación gracias a su rápida absorción.



● H 1870 LAVACABEZAS PARA SILLA

Bandeja que se sujeta al cuello con una tira de velcro. Apertura para el cuello: 14 cm. Largo total: 44 cm



● H 1872 LAVACABEZAS DE CAMA

De diseño ergonómico y fabricado en una sola pieza, este lavacabezas evacúa el agua por una ranura lejos de la cama, para poder colocar un cubo.

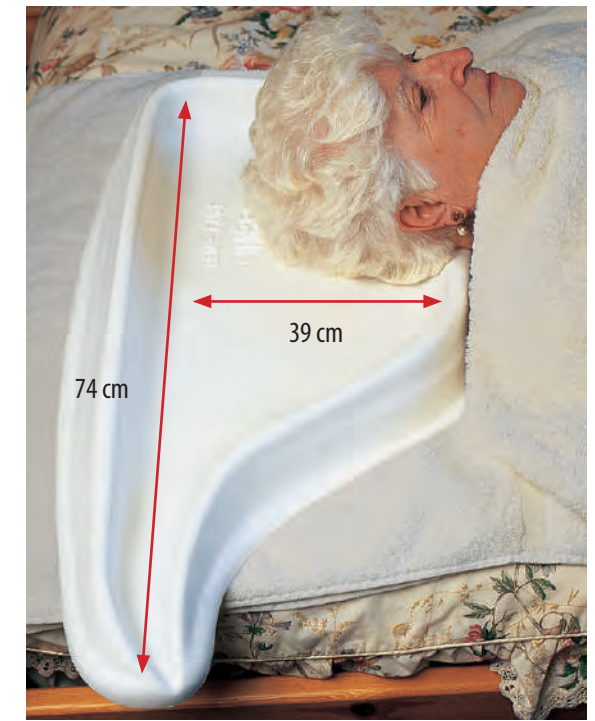

● H 1874 LAVACABEZAS HINCHABLE

De resistente plástico vinilo, con dos aros hinchables y una abertura para el cuello. Es muy práctico para lavar a una persona encamada. Se puede inflar fácilmente sin necesidad de bomba.



Incorpora un tubo de drenaje para evacuar el agua.

MOVILIDAD



Un cierto grado de independencia es fundamental para nuestra autoestima

Muchas son las personas que ven limitada su movilidad y como las necesidades y el entorno de cada persona son diferentes, para dar una respuesta profesional es importante contar con la gama más amplia posible de ayudas técnicas de calidad, seguras y diseñadas por expertos.

FUNCIONALES. Las ayudas para la deambulación de Ayudas Dinámicas son fáciles de usar, resultan cómodas y sobre todo son funcionales. Están diseñadas para proporcionar el mayor grado de movilidad posible.

ERGONÓMICAS Y SEGURAS. Ofrecemos ayudas ergonómicas, que se adaptan bien al usuario y a su entorno. Por otro lado, las ayudas seguras son primordiales para prevenir caídas y dar la confianza que necesita el usuario para desarrollar una determinada habilidad en su uso y mantener un cierto grado de independencia.

INDEPENDENCIA, nada mejor que ser capaz de desplazarse cuando uno quiere con total libertad. Los Scooters son la mejor manera de moverse con comodidad y seguridad.



● SP 1 LUGGIE PLEGABLE DE ALUMINIO *Luggie*

LUGGIE es muy ligero gracias a su chasis fabricado en aluminio. Fácilmente plegable, cabe dentro de un pequeño maletero de coche. LUGGIE es único para viajar.

Este scooter de pequeñas dimensiones es muy maniobrable y proporciona una gran movilidad en espacios reducidos. Es ideal para desplazarse por la oficina o el hogar, se puede acercar a las mesas tanto como quiera, al bajar el volante telescópico.

COMPACTO Y LIGERO
Baterías de Litio y de extracción rápida.
Columna de dirección de rápido ajuste en altura e inclinación.



Gracias a su sistema de plegado es muy fácil de transportar



115 kg máximo

Vídeo disponible en ayudasdinamicas.com

MODELO	ANCHO ASIENTO	RADIO DE GIRO	PENDIENTE MÁXIMA	RUEDAS DELANTERAS	RUEDAS TRASERAS	POTENCIA MOTOR	BATERÍAS	VELOCIDAD*	AUTONOMÍA*	PESO TOTAL
SP 1	37 cm	90 cm	6° ó 10%	150 mm	180 mm	70 W	LITIO 24 V 10 Ah	6 km / h	15 km	26 kg

* La velocidad y la autonomía varían según: peso del usuario, tipo de terreno, carga de la batería y su estado.

● SP 10 QUEST SCOOTER PLEGABLE **QUEST**

El QUEST es el compañero perfecto para aquellos usuarios que viajan. Se pliega fácilmente en 3 simples pasos y ocupa muy poco espacio.

Dispone de 4 ruedas para una mayor estabilidad e incorpora luces led tanto delanteras como traseras.

Su batería de Litio es ligera y ofrece una mayor autonomía de hasta 20 km.

Su radio de giro de tan solo 83 cm y sus reducidas dimensiones hacen que sea muy práctico en espacios reducidos.



Vídeo disponible en ayudasdinamicas.com



FÁCIL PLEGADO
Se pliega en 3 simples pasos sin necesidad de herramientas.
Una vez plegado, el scooter se mantiene solo en posición vertical para poder moverlo con facilidad o almacenarlo ocupando el mínimo espacio.

MODELO	ANCHO ASIENTO	RADIO DE GIRO	PENDIENTE MÁXIMA	RUEDAS DELANTERAS	RUEDAS TRASERAS	POTENCIA MOTOR	BATERÍAS	VELOCIDAD*	AUTONOMÍA*	PESO TOTAL
SP 10	41 cm	83 cm	6° ó 10%	180 mm	200 mm	270 W	LITIO 24 V 11,5 Ah	6,5 km / h	20 km	26 kg



● SP 2 ECLIPSE
COMPACTO Y CON GRAN EQUIPAMIENTO **Eclipse**

Estilo elegante y con grandes prestaciones

El scooter ECLIPSE ofrece unos grandes acabados y un equipamiento de serie excepcional. Incorpora una bolsa extraíble con asa. También viene equipado con una mochila de gran capacidad en la parte trasera del asiento y una funda para protegerlo cuando no se usa.

El scooter ECLIPSE es muy compacto y maniobrable por sus reducidas dimensiones, con tan solo 99 cm de longitud total. También ofrece unos niveles de estabilidad excelentes tanto en interiores como en el exterior.



Asiento giratorio, regulable en altura de 39 a 44 cm y reposabrazos abatibles

El scooter ECLIPSE está disponible en 3 elegantes y modernos colores.



Fácil manejo y gran autonomía

Su volante ergonómico tiene un manejo intuitivo y cómodo para una conducción excepcionalmente cómoda y agradable.

Las baterías son extraíbles, lo que permite cargarlas tanto en el scooter como fuera de él.

Los más exigentes puede incorporar baterías de 21Ah, que aumentan la autonomía hasta 29 km (opcional).



Se desmonta fácilmente en pocos segundos en 5 partes para transportarlo en cualquier vehículo

Video disponible en ayudasdinamicas.com



132 kg máximo

MODELO	ANCHO ASIENTO	RADIO DE GIRO	PENDIENTE MÁXIMA	RUEDAS DELANTERAS	RUEDAS TRASERAS	POTENCIA MOTOR	BATERÍAS	VELOCIDAD*	AUTONOMÍA*	PESO TOTAL
SP 2 ECLIPSE	43 cm	115 cm	12° ó 21%	190 mm	215 mm	270 W	2 x 12 V 12 Ah	6,5 km / h	15 km	45 kg
SP 2 ECLIPSE PLUS							2 x 12 V 21 Ah		29 km	48 kg

● SP 5 VEO
SCOOTER PORTÁTIL Y DESMONTABLE **Veo**

El scooter VEO de diseño moderno y atractivo, es ligero y desmontable en 3 partes, siendo la más pesada de tan solo 17 kg.

De construcción robusta y muy maniobrable, con autonomía aproximada de 19 km. Ofrece un mayor espacio para las piernas del usuario que otros scooters de su misma clase. Esto hace que sea muy versátil para usuarios que no dispongan de espacio para guardar scooters de mayor tamaño.



ESPECIAL PERSONAS ALTAS

- Volante ergonómico que proporciona una posición cómoda para la conducción.
- Las baterías son extraíbles y permite realizar la carga tanto en el scooter como fuera de él.
- Asiento giratorio y regulable en altura de 42 a 47 cm, con reposabrazos abatibles.



Asiento giratorio con brazos abatibles

Volante ergonómico de manejo intuitivo



Cesta portaobjetos desmontable

Ruedas antipinchazos sin mantenimiento



La batería es extraíble y el scooter se desmonta de manera fácil y rápida en 3 partes, lo que permite transportarlo en cualquier maletero.

Video disponible en ayudasdinamicas.com



113 kg máximo

MODELO	ANCHO ASIENTO	RADIO DE GIRO	PENDIENTE MÁXIMA	RUEDAS DELANTERAS	RUEDAS TRASERAS	POTENCIA MOTOR	BATERÍAS	VELOCIDAD*	AUTONOMÍA*	PESO TOTAL
SP 5	42 cm	140 cm	8° ó 14,5 %	200 mm	200 mm	270 W	2 x 12 V 14 Ah	6,5 km / h	19 km	46 kg

* La velocidad y la autonomía varían según: peso del usuario, tipo de terreno, carga de la batería y su estado.

SCOOTERS

- SP 4 GO-GO DINÁMICO DE 4 RUEDAS 
- SP 3 GO-GO MANIOBRABLE DE 3 RUEDAS

Las reducidas dimensiones del scooter GO-GO permite maniobrar fácilmente en espacios pequeños a la vez que proporcionan un rendimiento óptimo en exteriores. Se desmonta en cuestión de segundos. Es muy fácil de transportar y cabe en la mayoría de maleteros. Esto hace que el scooter GO-GO sea ideal para viajar. El asiento es giratorio y regulable en altura de 42 a 47 cm. Las ruedas son antipinchazos y no requieren mantenimiento. También incorpora una cesta portaobjetos en la parte delantera.



El scooter GO-GO está disponibles en dos versiones. La versión clásica de 4 ruedas y la versión más compacta y maniobrable de 3 ruedas. Ambas versiones se pueden elegir con baterías de 12 Ah o 17 Ah (esta última aumenta la autonomía hasta 23 km).



Baterías extraíbles
Las baterías de todos los modelos de scooters GO-GO son extraíbles. Permite realizar la carga tanto en el propio scooter como fuera de él.



125 kg máximo

Con tan solo una longitud de 93 cm, junto con su forma triangular y el reducido radio de giro, SP 3 entra en los ascensores más pequeños y maniobra en espacios muy reducidos.

Desmontable en 5 partes para facilitar su transporte, siendo la parte más pesada de 16 kg



Los scooters GO-GO incorporan de serie 2 kits de colores para personalizarlos en pocos minutos.



MODELO	ANCHO ASIENTO	RADIO DE GIRO	PENDIENTE MÁXIMA	RUEDAS DELANTERAS	RUEDAS TRASERAS	POTENCIA MOTOR	BATERÍAS	VELOCIDAD*	AUTONOMÍA*	PESO TOTAL
SP 4 - 12	42 cm	116 cm	6° ó 10,5 %	180 mm	200 mm	270 W	2 x 12 V 12 Ah	6,5 km / h	15 km	45 kg
SP 4 - 17	42 cm	116 cm	6° ó 10,5 %	180 mm	200 mm	270 W	2 x 12 V 17 Ah	6,5 km / h	21 km	47 kg
SP 3 - 12	42 cm	88 cm	6° ó 10,5 %	200 mm	200 mm	270 W	2 x 12 V 12 Ah	6,5 km / h	15 km	43 kg
SP 3 - 17	42 cm	88 cm	6° ó 10,5 %	200 mm	200 mm	270 W	2 x 12 V 17 Ah	6,5 km / h	21 km	45 kg

- SP 14 GO-GO LX CONFORTABLE DE 4 RUEDAS



Nuevo modelo de scooter GO-GO LX con suspensión

De gran confort y reducidas dimensiones, con las prestaciones de scooters de mayor tamaño. Incorpora suspensión independiente en cada rueda y un mayor tamaño de la plataforma de apoyo de los pies, esto le hace un scooter muy confortable y permite un uso más continuado con un rendimiento óptimo en exteriores. Incluye luces led delanteras para mayor seguridad en sus viajes. Se desmonta fácilmente con una sola mano, en cuestión de segundos. Scooter ideal para viajar y colocarlo en la mayoría de maleteros de coches. Asiento giratorio para facilitar el acceso y regulable en altura.



Los scooters GO-GO incorporan de serie 2 kits de colores para personalizarlos en pocos minutos.



Baterías extraíbles
Permite realizar la carga tanto en el propio scooter como fuera de él. También dispone de punto de carga en el volante.

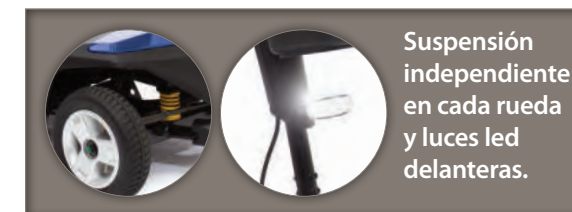

Suspensión independiente en cada rueda y luces led delanteras.



136 kg máximo

Desmontable en 5 partes para facilitar su transporte, siendo la parte más pesada de 16 kg



MODELO	ANCHO ASIENTO	RADIO DE GIRO	PENDIENTE MÁXIMA	RUEDAS DELANTERAS	RUEDAS TRASERAS	POTENCIA MOTOR	BATERÍAS	VELOCIDAD*	AUTONOMÍA*	PESO TOTAL
SP 14	43 cm	116 cm	6° ó 10,5 %	180 mm	200 mm	270 W	2 x 12 V 18 Ah	7 km / h	21 km	55 kg

* La velocidad y la autonomía varían según: peso del usuario, tipo de terreno, carga de la batería y su estado.

SCOOTERS

● SM 6 VICTORY LUX GRAN AUTONOMÍA Y CONFORT

Scooter de altas prestaciones, de dimensiones compactas y gran equipamiento de serie. Su potencia y confort permiten realizar desplazamientos largos con la mayor comodidad. Dispone de luces con intermitentes, luz de freno y volante ergonómico. Es un scooter muy versátil para todo tipo de situaciones.



Asiento giratorio gran confort con cabezal, reclinable y regulable en altura (de 43 a 48 cm) y en profundidad



Máxima seguridad
Lleva luces, intermitentes y luz de freno



Máximo confort
Amortiguación en las cuatro ruedas



Vídeo disponible en ayudasdinamicas.com

MODELO	ANCHO ASIENTO	RADIO DE GIRO	PENDIENTE MÁXIMA	RUEDAS DELANTERAS	RUEDAS TRASERAS	POTENCIA MOTOR	BATERÍAS	VELOCIDAD*	AUTONOMÍA*	PESO TOTAL
SM 6	44 cm	137 cm	6° ó 10,5%	260 mm	260 mm	400 W	2 x 12 V 40 Ah	9 km / h	28 km	84 kg

* La velocidad y la autonomía varían según: peso del usuario, tipo de terreno, carga de la batería y su estado.



● ACCESORIOS

Hemos complementado los scooters de ADASMOBILITY con una gama de accesorios muy útiles y de fácil instalación



SU-1 PORTA BASTÓN / MULETA
Diámetro interior del alojamiento para el bastón / muleta, de 70 mm.



SU-2 PORTA BASTONES / MULETAS DOBLE



SU-3 PORTA CAMINADORES

● SG 7 MYSTERE ALTAS PRESTACIONES **Mystere**

El scooter MYSTERE proporciona una gran libertad de movimientos por su excelente maniobrabilidad gracias a las cuatro ruedas neumáticas con amortiguación, garantizando un viaje confortable.

El potente motor eléctrico permite superar pendientes de hasta 12°. Las dos baterías de 50 Ah proporcionan gran autonomía a este robusto scooter que soporta hasta 180 kg. Es ideal para trayectos largos.



Máxima seguridad
Incluye de serie luces delanteras y traseras además de intermitentes. También de serie, 2 retrovisores.



Fácil manejo
Volante ergonómico de manejo intuitivo y cómodo para una conducción confortable.



Confort ante todo
Grandes ruedas neumáticas con amortiguador, para una conducción agradable, sobre un gran asiento donde prima la comodidad.

MODELO	ANCHO ASIENTO	RADIO DE GIRO	PENDIENTE MÁXIMA	RUEDAS DELANTERAS	RUEDAS TRASERAS	POTENCIA MOTOR	BATERÍAS	VELOCIDAD*	AUTONOMÍA*	PESO TOTAL
SG 7	50 cm	140 cm	12° ó 21%	310 mm	310 mm	550 W	2 x 12 V 50 Ah	12 km / h	32 km	112 kg

* La velocidad y la autonomía varían según: peso del usuario, tipo de terreno, carga de la batería y su estado.

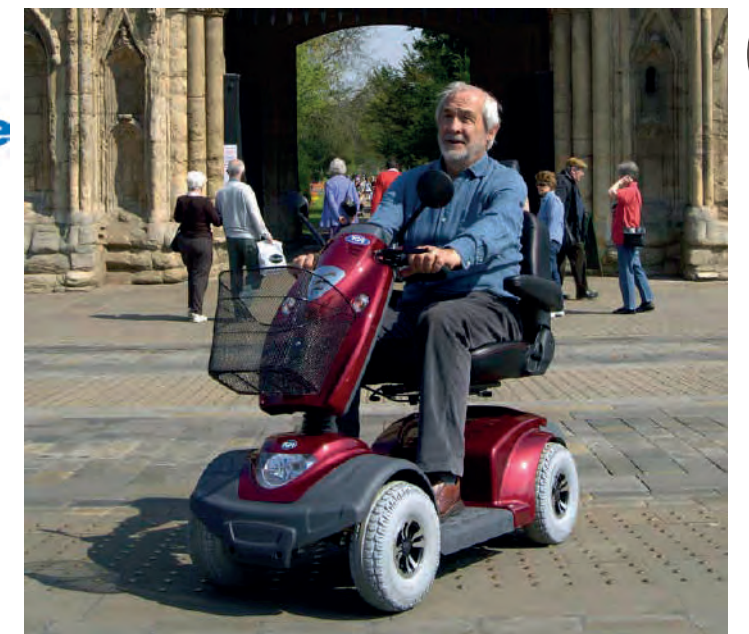

Asiento giratorio gran confort con cabezal, reclinable y regulable en altura. Brazos abatibles

Dos retrovisores de serie



Cesta portaobjetos desmontable

Vídeo disponible en ayudasdinamicas.com



180 kg máximo

SILLAS DE RUEDAS ELÉCTRICAS



La tecnología más avanzada al servicio de la movilidad para superar las barreras y limitaciones y ser lo más independiente posible.

Libertad de movimientos con comodidad y seguridad.

SDRIVE MOTOR DE AYUDA PARA EL ACOMPAÑANTE

SDRIVE se coloca directamente a las sillas de ruedas manuales y ayuda al cuidador a empujar la silla de ruedas. Dispone de marcha hacia delante y hacia atrás. Desmontable en segundos y fácil de usar, se adapta a la mayoría de sillas de ruedas del mercado de un ancho de asiento hasta 50 cm. Ideal para subir pendientes. Su exclusivo acoplamiento con un solo clic facilita su instalación y desmontado en segundos en la silla de ruedas.

● PWCPP009 SDRIVE



- 1- Indicador de estado de batería luminoso
- 2- Función de avance y retroceso
- 3- Regulador de velocidad



Las baterías se desmontan fácilmente mediante el nuevo sistema de extracción rápido

19,2 kg total
135 kg máximo

Video disponible en ayudasdinamicas.com

MODELO	VELOCIDAD*	AUTONOMÍA*	POTENCIA MOTOR	BATERÍAS
SDRIVE	6,4 km / h	16 km	150 W	24 V 12 Ah

* La velocidad y la autonomía varían según: peso del usuario, tipo de terreno, carga de la batería y su estado.

RAMPAS PARA SCOOTERS Y ELECTRICAS

RAMPAS TIPO MALETA

Se pliegan a lo ancho y se transportan fácilmente como una maleta. Desplegadas ofrecen un ancho de paso generoso, de 71 cm para todo tipo de sillas de ruedas o scooters de 3 ó 4 ruedas. Como todas nuestras rampas de aluminio son además de ligeras, robustas y resistentes. Soportan hasta 300 kg.

Video disponible en ayudasdinamicas.com

MODELO	LONGITUD	PESO	PESO MÁX	máx en cm
RP 70	0,7 m	6,3 kg	300 kg	14 cm
RP 90	0,9 m	8 kg	300 kg	18 cm
RP 120	1,2 m	9,5 kg	300 kg	24 cm
RP 150	1,5 m	11,5 kg	300 kg	30 cm

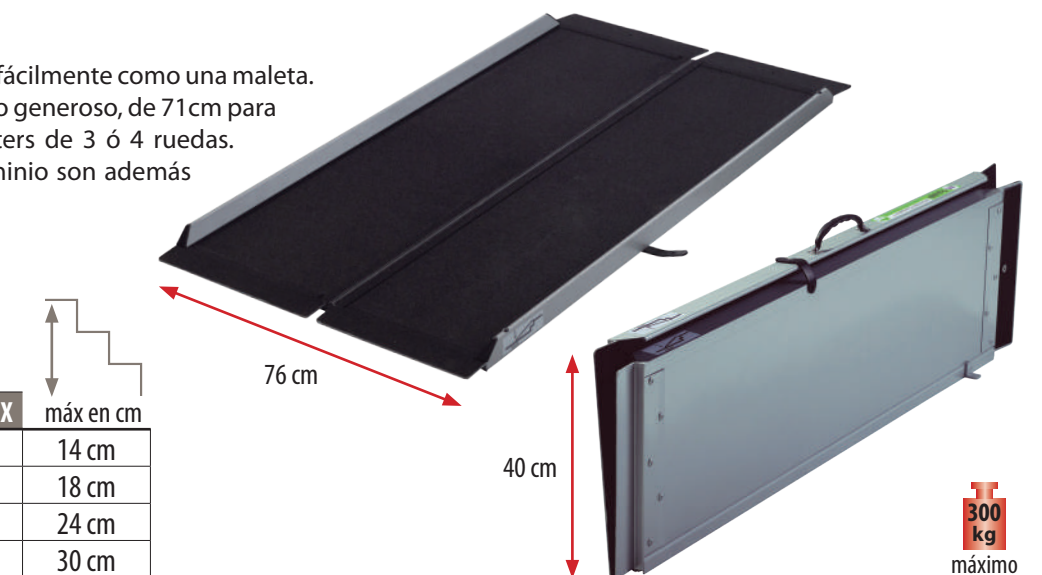

RAMPAS MULTIPLEGADO

Estas rampas están diseñadas para salvar las mayores alturas y soportar los mayores pesos. Son más largas pero no por ello más difíciles de transportar o más pesadas ya que se desmontan en dos partes y cada una de ellas se pliega como una maleta. Cada parte pesa solo de 7 a 12 kg dependiendo del modelo.

Video disponible en ayudasdinamicas.com

MODELO	LONGITUD MÁXIMA	LARGO PLEGADA	PESO	PESO MÁX	máx en cm
R2P 180	1,8 m	90 cm	7 kg x 2	300 kg	36 cm
R2P 240	2,4 m	120 cm	10,6 kg x 2	300 kg	48 cm
R2P 300	3,0 m	150 cm	13,5 kg x 2	300 kg	60 cm

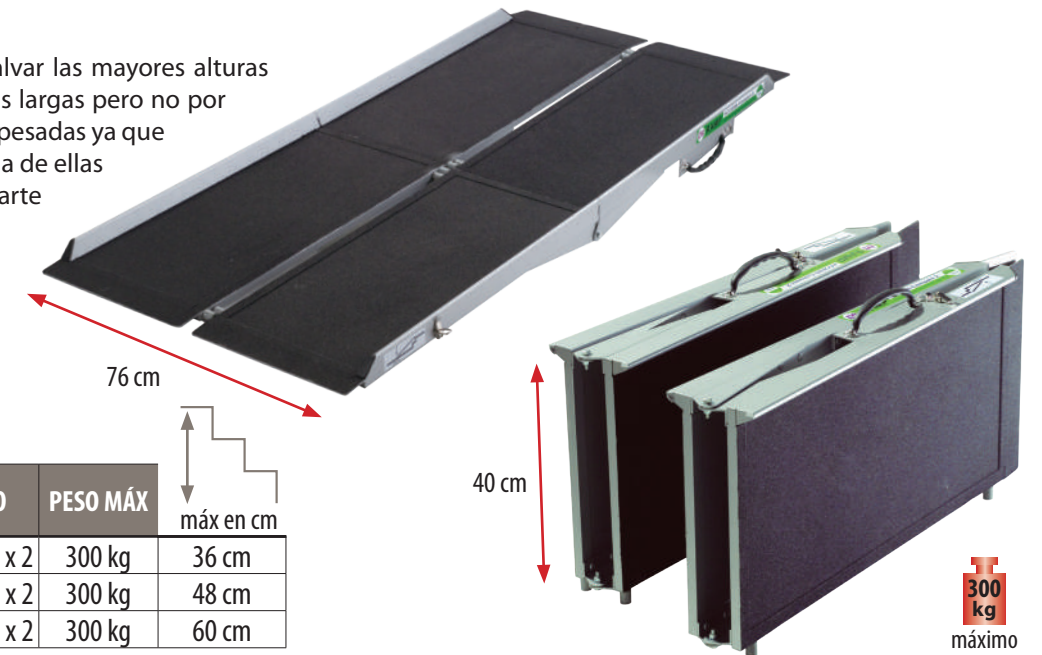

MINI RAMPAS RUBBER RAMPS

Un pequeño escalón o desnivel entre habitaciones o a la entrada de la ducha puede ser un gran problema de accesibilidad. Estas sólidas rampas fabricadas en caucho super resistente y antideslizante superan todos los desniveles. Se suministran en 80 cm de ancho para superar diferentes alturas, de 1,1 cm hasta 5,5 cm.

- Ref. ALTO x LARGO
- RB 11 1,1 cm x 8 cm
 - RB 22 2,2 cm x 16 cm
 - RB 33 3,3 cm x 24 cm
 - RB 44 4,4 cm x 32 cm
 - RB 55 5,5 cm x 40 cm

250 kg máximo
Video disponible en ayudasdinamicas.com



Ejemplo ilustrado:
Ref. RB 44

SILLAS DE RUEDAS ELÉCTRICAS

● R 120 COMPACTA Y DESMONTABLE **R120**

La silla eléctrica R 120 representa la última generación de sillas eléctricas compactas y ligeras. Ha sido diseñada para ser muy fácil de desmontar y transportar.

La silla R 120 es la elección ideal para uso en interior, por sus pequeñas dimensiones y su gran maniobrabilidad, pudiendo ser utilizada ocasionalmente también en exteriores.

El asiento y los reposabrazos son ajustables en altura. Incluye un cinturón para mejorar la seguridad.

Es una silla que reúne las virtudes de un scooter con las ventajas que ofrece una silla de ruedas eléctrica.



Controles de conducción intuitivos y precisos

Respaldo y asiento acolchados para un mayor confort

Asiento regulable en altura de 50 a 55 cm

Reposabrazos ajustables y abatibles

Cinturón incluido

Ruedas antipinchazos sin mantenimiento

67 cm
(88 cm con reposapiés)

56 cm
Reposapiés abatible y regulable en altura



114 kg máximo

Vídeo disponible en ayudasdinamicas.com

Desmontable en 3 partes



Cabe en la mayoría de maleteros



MODELO	ANCHO ASIENTO	RADIO DE GIRO	PENDIENTE MÁXIMA	RUEDAS DELANTERAS	RUEDAS TRASERAS	POTENCIA MOTOR	BATERÍAS	VELOCIDAD*	AUTONOMÍA*	PESO TOTAL
R 120	45 cm	106 cm	6° ó 10,5 %	150 mm	200 mm	180 W	2 x 12 V 14 Ah	6,5 km / h	13 km	44 kg

* La velocidad y la autonomía varían según: peso del usuario, tipo de terreno, carga de la batería y su estado.

● R 220 ROBUSTA DE TRACCIÓN TRASERA **R220**

La R 220 es una silla de ruedas eléctrica robusta y potente, ideal para los usuarios más exigentes. El asiento es basculante y el respaldo se puede reclinar para mayor confort y adaptarse a cada necesidad. Es ideal para aquellas personas que realizan desplazamientos largos durante el día.

Versión con Luces: Ref. R220L



- Respaldo de 46 cm de altura y reclinable de 0° a 30°
- Reposabrazos regulable y extraíble
- Basculante de 0° a 10°
- Baterías extraíbles de 55Ah
- Ruedas antipinchazos sin mantenimiento
- Reposapiés regulables en altura y extraíbles
- Cinturón incluido

Vídeo disponible en ayudasdinamicas.com



136 kg máximo

● R 200 COMPACTA DE TRACCIÓN TRASERA **R200**

La silla R 200 de construcción robusta y potentes motores es la versión más compacta. Con un ancho total de solo 61 cm, es la silla ideal para uso en la ciudad o en espacios reducidos. La anchura entre brazos es regulable de 41 a 48 cm.

ACCESORIOS DISPONIBLES

- RA 220 / 1 Reposapiés elevables
- RA 220 / 2 Cabezal
- RA 220 / 4 Soporte del mando para uso del acompañante

SUPER ESTRECHA

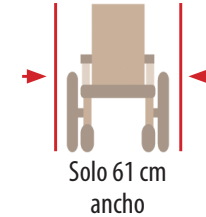

MODELO	ANCHO ASIENTO	RADIO DE GIRO	PENDIENTE MÁXIMA	RUEDAS DELANTERAS	RUEDAS TRASERAS	POTENCIA MOTOR	BATERÍAS	VELOCIDAD*	AUTONOMÍA*	PESO TOTAL
R 220	44 a 51 cm	132 cm	8° ó 14%	210 mm	360 mm	360 w	2 x 12 V 55 Ah	7 km / h	26 km	90 kg
R 200	41 a 48 cm	132 cm	8° ó 14%	210 mm	360 mm	360 w	2 x 12 V 35 Ah	7 km / h	24 km	78 kg



● R 300 COMPACTA DE TRACCIÓN CENTRAL R300

La R 300 es una silla de ruedas eléctrica de tracción central, gira prácticamente sobre su propio eje ofreciendo un radio de giro muy reducido. Esto unido a las dimensiones compactas de solo 61 cm de ancho, facilita el movimiento en espacios reducidos tanto en interiores como en el exterior.
Máximo confort. Suspensión en las 6 ruedas. La suspensión independiente en las seis ruedas amortigua los impactos para una conducción confortable y suave en cualquier situación.

● R 310 VERSÁTIL DE TRACCIÓN CENTRAL

Mismas características que la silla R300. Incorpora asiento ajustable en anchura de 41 a 46 cm (entre brazos 44 a 49 cm) profundidad de asiento de 40 a 45 cm. También puede bascular 3°, 6° ó 9°. El respaldo es regulable en inclinación de 95° a 115°. Reposapiés independientes abatibles y extraíbles. Reposabrazos abatibles y regulables en altura.

Asiento regulable
en anchura y profundidad



MODELO	ANCHO ASIENTO	RADIO DE GIRO	PENDIENTE MÁXIMA	RUEDAS CENTRALES	RUEDAS SATÉLITE	POTENCIA MOTOR	BATERÍAS	VELOCIDAD*	AUTONOMÍA*	PESO TOTAL
R 300	46 cm	118 cm	6° ó 10,5%	260 mm	150 mm	320 W	2 x 12 V 34 Ah	7 km / h	35 km	81 kg
R 310	41-46 cm	118 cm	6° ó 10,5%	260 mm	150 mm	320 W	2 x 12 V 34 Ah	7 km / h	35 km	84 kg

* La velocidad y la autonomía varían según: peso del usuario, tipo de terreno, carga de la batería y su estado.

● R 320 ROBUSTA DE TRACCIÓN CENTRAL R320

La R 320 es una silla de ruedas eléctrica muy maniobrable al tener la tracción central, con amortiguación independiente en las 6 ruedas. Ofrece un alto rendimiento y unas prestaciones muy elevadas gracias a su gran potencia y estabilidad, manteniendo siempre la máxima tracción en cualquier terreno. Su reducido radio de giro permite maniobrar en interiores con mucha facilidad.
Máxima expresión de confort: silla equipada con un cómodo sillón Gran Confort, con reposacabezas regulable y respaldo reclinable, además de brazos de altura regulable.



● R 320 XL
 Disponible versión XL para usuarios de hasta 200 kg. La versión XL dispone de un asiento confort de 52 cm de ancho y de mayor potencia en los motores.

MODELO	ANCHO ASIENTO	RADIO DE GIRO	GRADO DE INCLINACIÓN	RUEDAS CENTRALES	RUEDAS SATÉLITE	POTENCIA MOTOR	BATERÍAS	VELOCIDAD*	AUTONOMÍA*	PESO TOTAL
R 320	46 cm	120 cm	6° ó 10,5%	300 mm	150 mm	320 W	2 x 12 V 55 Ah	7 km / h	32 km	105 kg
R 320 XL	52 cm	120 cm	6° ó 10,5%	300 mm	150 mm	400 W	2 x 12 V 55 Ah	7 km / h	32 km	110 kg



Máximo confort. Suspensión en las 6 ruedas.
 La suspensión independiente en las seis ruedas amortigua los impactos para una conducción confortable y suave en cualquier terreno.



● AT 10 SUBE ESCALERAS ESCALINO

Subir y bajar escaleras de forma segura y cómoda

El ESCALINO es el práctico sube escaleras para el día a día, ya sea en casa o de viaje, en interiores o exteriores. Gracias a su cinemática de ascenso patentada, ESCALINO supera con facilidad y seguridad toda clase de escaleras, a la vez que proporciona mayor calidad de vida al disponer de más movilidad. Gracias a su óptimo comportamiento durante el ascenso la persona que lo maneja tiene todo bajo control en todo momento.



Seguridad

El sistema de ascenso patentado con patas en lugar de ruedas ofrece un apoyo seguro en todo momento. ESCALINO sube todo tipo de escaleras. El exclusivo sistema de ascenso funciona con total fiabilidad sobre las superficies más variadas de escaleras: madera, piedra, metal, PVC o moqueta, ya que posee patas en vez de ruedas. Las patas además, impiden que se dañen los bordes de los escalones. Durante el desplazamiento, los frenos de seguridad se detienen en borde de cada escalón.



Fácil de usar

Apenas se requiere aplicar fuerza, ya que el potente motor eléctrico asume totalmente el desplazamiento por la escalera. Los asideros de altura regulable permiten sujetar con seguridad el escalino con las manos y facilitan su manejo. El escalino está diseñado para transportar personas de hasta 120 kg. Con una carga media, se pueden subir hasta 30 plantas con una sola carga del acumulador.



Velocidad de subida: 14 escalones por minuto
 Alcance con una carga de batería y un peso de 75 kg: aprox 30 pisos
 Altura máx. de escalón: 21cm
 Anchura 518- 458 mm (sin reposabrazos)
 Profundidad: 725 mm

34,8 kg total 120 kg máximo Video disponible en ayudasdinamicas.com



ESCALINO ofrece la tecnología para el día a día. El manejo es muy sencillo y para que siempre se sienta seguro, ESCALINO sube los escalones de uno en uno y se detiene cada vez automáticamente.



ESCALINO se puede plegar en pocos segundos y guardar en cualquier maletero, incluso en vehículos pequeños.



El escalino se puede utilizar sin restricciones incluso con el equipamiento básico. En el suministro del sube escaleras se incluye el cargador. Puede ampliar su escalino con accesorios opcionales para satisfacer sus necesidades específicas, realizar adaptaciones especiales o simplemente obtener un mayor confort.



Equipamiento completo y accesorios para satisfacer todas sus necesidades:

- Transformador para vehículos
- Cinturón de tirantes
- Cinturón pélvico



- 1-Peso ambos reposabrazos 1,5 kg
- 2-Peso respaldo 7,5 kg
- 3-Peso pieza con asiento 3,8 kg
- 4-Peso motor de traslación 22 kg



VELOCE

- Ultra ligera, chasis integro de carbono.
- Moderno diseño minimalista.
- La silla plegable más ligera del mundo.
- Plegable. Sistema ultra rígido.



VELOCE

VELOCE

La tecnología más avanzada de los materiales ligeros y resistentes nacidos en la Fórmula 1 llega a las sillas de ruedas. El carbono es un composite de prestaciones inigualables que hace que VELOCE sea la silla más eficiente y con el mejor performance del mundo.

Pesa solo 5 kg sin ruedas, que es el peso que una persona deberá cargar para meterla y sacarla de un coche y 8 kg con las ruedas, con lo que requiere un mínimo de energía para propulsarla, con la consiguiente prevención de lesiones.

Es la única silla de ruedas plegable del mundo fabricada totalmente en carbono. Una vez desplegada tiene un comportamiento eficiente, como si de un chasis rígido se tratara, con una capacidad de respuesta y maniobrabilidad sorprendentes.

La única silla de ruedas plegable de carbono del mundo



5 kg sin ruedas, 8 kg con ruedas.



HELIO

- Ultra ligera, chasis integro de carbono.
- Confort inigualable.
- Moderno diseño minimalista.
- Plegable. Sistema ultra rígido.



La máxima sofisticación tecnológica de los materiales utilizados para fabricar la silla de ruedas plegable HELIO se usa también para fabricar los coches de Fórmula 1.

HELIO

Con la silla HELIO hemos cambiado la forma de ver las sillas de ruedas en las que ahora priman ligereza y rendimiento eficiente, lo que se viene a llamar performance.

Los detalles importan, y HELIO ha sido diseñada optimizando cada detalle para ayudar a llegar más lejos con el mínimo esfuerzo, con la mínima energía. HELIO es 5 kg más ligera que las sillas de su categoría.

La fibra de carbono aporta una nueva libertad de movimientos a usuarios cada vez más exigentes que demandan sillas cada vez más ligeras y maniobrables.



HELIO SPORT configurada para personas activas y dinámicas en sus desplazamientos. Equipada con reposapiés cortos con plataforma de una pieza de carbono y protectores de ropa en los lados.

SOLICITE INFORMACIÓN DETALLADA



HELIO CONFORT configurada para garantizar la comodidad del usuario, con reposabrazos de altura graduable para situarlos a la altura correcta de acuerdo con el cojín que éste utilice. Con reposapiés desmontables y puños para acompañante.

HELIO

SILLAS DE RUEDAS



La silla que se adapta a los requisitos particulares de cada persona

AS-01 es extremadamente adaptable a las necesidades de cada persona para obtener la máxima movilidad y el máximo confort, asegurándose que cada persona puede sacar el máximo rendimiento de sus capacidades. Cada una de las sillas se fabrica en Alemania según las especificaciones del cliente.

● AS-01 ÁGIL Y DINÁMICA

Diseño eficiente. Un diseño limpio y elegante que permite que cada persona tenga la silla correcta gracias a los numerosos ajustes y configuraciones posibles. Por ejemplo, entre otros posibles ajustes hay 22 combinaciones de fondo y ancho de asiento, 6 opciones de respaldo y toda una gama de accesorios, para crear un concepto único de silla de ruedas al mejor precio.



Respaldo.
Tensores incluidos y 6 alturas disponibles.

Protector de aluminio.
Además facilita las transferencias laterales.

Fondo de asiento.
4 posibles fondos, cada uno con dos opciones. Inclinación y altura del asiento regulables.

Quick release.
Camber: 0° - 3°.

Centro de gravedad regulable.
(+2cm / -8cm)

Reposapiés.
4 diferentes reposapiés, según las necesidades.

Ruedas.
3 tipos de ruedas disponibles.

12,8 kg desde
125 kg máximo



Fácil de configurar. Para los profesionales que suministran a los pacientes su primera silla es importante identificar el modelo adecuado de manera simple y con unos pocos parámetros. Con la silla AS-01 esto puede hacerse con dos o tres criterios básicos (tamaño del cuerpo/peso, ancho de la cadera, ancho y fondo del asiento). Todos los otros parámetros (altura trasera y delantera del asiento, ángulo del asiento, y centro de gravedad...) pueden ajustarse directamente en la silla, o simplemente incluirlos en su pedido y recibir la silla totalmente a medida. Como resultado, normalmente es suficiente una sola entrevista con el usuario para determinar la silla adecuada.



Conducción ágil y dinámica

Dependiendo de las necesidades y preferencias de cada persona, se puede configurar la silla para una conducción más activa o más pasiva. Esto es posible porque la rueda propulsora trasera puede atrasarse 2 cm y adelantarse hasta 8 cm variando el centro de gravedad de la silla, a la vez que la distancia entre ruedas delanteras y traseras.



3 posibles ruedas delanteras

-  Easy Running, aluminio, 125mm.
-  Blandas antipinchazo de PU, 150mm.
-  Antipinchazo de 175mm.

Diseño elegante y funciones smart



Tabla de medidas: anchos y fondos de asiento disponibles

		ANCHO ASIENTO (cm)	38*	40	42	44	46	48	50	52	54	
FONDO ASIENTO (cm)	39 - Máx. 125 kg		•	•	•							SERIE
	45 - Máx. 125 kg		•	•	•	•	•					
	51 - Máx. 150 kg				•	•	•	•	•	•	•	OPCIONAL
	57 - Máx. 150 kg					•	•	•	•	•	•	

* Esta medida solo admite plataforma/reposapiés de una pieza.

Opciones reposapiés

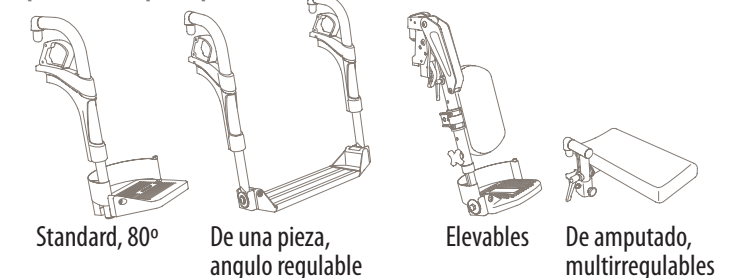



ERGO LIVE es una silla muy estable y de repuesta ágil. Moverse con ella es una experiencia dinámica agradable. Está diseñada para personas con estilo propio.

12 kg total
125 kg máximo

ALUMINIO



Eje trasero con diferentes posiciones
Desde el más prudente al más activo.



Angulo del respaldo regulable
85° Activo, 90° Standard, 95° Confortable.



Quick release
Rueda trasera de extracción rápida de serie.



ASIENTO ERGONÓMICO

Impide el deslizamiento hacia delante. Extra cómodo, transpirable y envolvente.



Diferentes asientos
41 cm x 41 cm / 41 cm x 45 cm.
45 cm x 41 cm / 45 cm x 45 cm.



Tensores incluidos
La tensión del asiento y respaldo es regulable con cinchas y velcro.



Activa y dinámica
Altura del asiento ajustable, de 48 cm a 51 cm delante y de 43 cm a 49 cm detrás.



Altura del respaldo regulable
De 33 cm a 41 cm.

**Activa,
Ligera,
Moderna.**

Fabricada en aluminio para aviación, **ERGO LIVE** es ligera y robusta a la vez, con un rendimiento sorprendente: solamente pesa 12 kg (9 kg sin ruedas traseras) y soporta hasta 125 kg.



9 kg sin ruedas.

Video disponible en ayudasdinamicas.com

ACCESORIOS



● **KMA 1**
Protector de ropa y ruedas 3D.



● **KMA 2**
Reposabrazos abatibles.



● **KMA 3**
Antivuelcos.

OPCIONES



● **KMA 4**
Sin puños.



● **KMA 5**
Ruedas de 600 con 3° camber.

MODELO	ANCHO ASIENTO	FONDO ASIENTO	ANCHO TOTAL	FONDO TOTAL	ALTURA ASIENTO DELANTE	ALTURA ASIENTO DETRÁS	ALTO RESPALDO
KM 10	41 cm	41 cm	59 cm	90 cm	48 - 51 cm	43 - 49 cm	33 - 41 cm
KM 11	41 cm	45 cm	59 cm	94 cm	48 - 51 cm	43 - 49 cm	33 - 41 cm
KM 12	45 cm	41 cm	63 cm	90 cm	48 - 51 cm	43 - 49 cm	33 - 41 cm
KM 13	45 cm	45 cm	63 cm	94 cm	48 - 51 cm	43 - 49 cm	33 - 41 cm



150 kg
máximo



● **PL 12 CANEO L DE LONG** Ligera de aluminio, diseñada especialmente para personas de más de 1,80 m

La única silla del mercado para que las personas altas vayan bien sentadas.

Con todas las prestaciones que facilitan el día a día, ligera y fiable, muy maniobrable, ruedas antipinchazo desmontables (quick release), frenos de tambor (opcional), etc. Soporta hasta 150 kg.

- Ligera, de aluminio que soporta hasta 150 kg.
- Quick release en las ruedas traseras.
- Altura del asiento / suelo regulable: 48, 51, 54 y 57 cm.
- Brazos de altura graduable.
- Centro de gravedad variable.
- Ruedas antipinchazos de poliuretano.
- Respaldo de tensión regulable.
- Frenos de tambor, también para el acompañante (opcionales).



ESPECIAL PERSONAS ALTAS



140 kg
Peso máximo hasta 140 kg

● **PL 15 CANEO B DE BASIC** La silla alemana estándar más robusta (soporta 140 kg) y con más estabilidad del mercado

Algunas personas prefieren una silla sin problemas de mantenimiento, resistente y fiable. Está comprobado que CANEO B DE BASIC es la más robusta y maniobrable del mercado.

- Altura del asiento / suelo regulable: 47 y 50 cm.
- Ruedas traseras de PU antipinchazo con quick release.
- Ruedas delanteras de 7" de PU antipinchazo.
- Centro de gravedad variable.
- Reposapiés abatibles hacia dentro y hacia fuera.
- Reposabrazos abatibles.
- Gran cantidad de accesorios.
- Frenos de tambor, también para el acompañante (opcionales).

MODELO	ANCHO ASIENTO	ALTURA TOTAL	ANCHO TOTAL	FONDO TOTAL	ALTURA ASIENTO-SUELO	FONDO ASIENTO	ALTO RESPALDO	PESO	PESO MÁX
PL 12A45	45 cm	100 cm	65 cm	111 cm	48 - 57 cm	47 - 51 cm	46 cm	18,7 kg	150 kg
PL 12A48	48 cm	100 cm	68 cm	111 cm	48 - 57 cm	47 - 51 cm	46 cm	19,0 kg	150 kg
PL 12A51	51 cm	100 cm	71 cm	111 cm	48 - 57 cm	47 - 51 cm	46 cm	19,3 kg	150 kg
PL 15A39	39 cm	90 cm	59 cm	110 cm	50 cm	41 - 44 cm	40 cm	18,4 kg	130 kg
PL 15A42	42 cm	90 cm	62 cm	110 cm	50 cm	41 - 44 cm	40 cm	18,5 kg	130 kg
PL 15A45	45 cm	90 cm	65 cm	110 cm	50 cm	41 - 44 cm	40 cm	18,8 kg	130 kg
PL 15A48	48 cm	90 cm	68 cm	110 cm	50 cm	41 - 44 cm	40 cm	19,5 kg	140 kg
PL 15A51	51 cm	90 cm	71 cm	110 cm	50 cm	41 - 44 cm	40 cm	19,8 kg	140 kg



La nueva familia GADES de sillas de ruedas ligeras y plegables, supera con creces las prestaciones de los modelos actuales en el mercado, creando un nuevo nivel en calidad

Prevención de las úlceras por presión:

Las sillas GADES han tenido muy en cuenta la necesidad de la mayoría de usuarios de sillas de ruedas de prevenir las úlceras por presión utilizando el cojín antiescaras adecuado para cada caso.

Reposabrazos regulables en altura:

Para que el usuario esté perfectamente sentado, los brazos se ajustan a las diferentes alturas de los cojines. El brazo debe reposar cómodamente sobre la almohadilla blanda del reposabrazos, evitando las frecuentes lesiones del hombro, muy vulnerable, cuando el reposabrazos queda demasiado bajo, algo que sucede a menudo después de colocar un cojín en la silla, elevando la altura de la persona sobre la silla.

Más ligeras:

Construidas en **acero ligero** y **aleaciones de aluminio** que hacen posible reducir el peso de la silla a niveles tan bajos, hasta ahora desconocidos en sillas de ruedas estándar. **Muy ligeras:** desde **12,3 kg** (rueda de 300 mm) y desde **13,7 kg** (rueda de 600 mm).

Más resistentes:

Gracias a estos materiales, los modelos de la nueva Gades están homologados para soportar hasta **140 kg**. Los tubos tienen 25 mm de diámetro exterior.

La gama más completa:

Tiene dos modelos de acero ligero y

cuatro modelos de aluminio para ofrecer una solución a cada necesidad. **Gades Vario:** en acero ligero. **Gades Gap** y **Gades Aktiv:** en aluminio.

Más compatibles:

Compatibilidad total en los accesorios entre todos los modelos. Su diseño tiene en cuenta la posibilidad de intercambiar cualquier accesorio a cualquier modelo.

Diseño ergonómico:

En su diseño se han tenido en cuenta las dimensiones del usuario español. Para conseguir una óptima ergonomía, pueden instalarse diferentes sistemas de sedestación, control postural, etc.



GADES aktiv



GADES gap



GADES vario

GA GADES AKTIV LIGERA Y ACTIVA, con ruedas de 600 mm

La silla más configurable y versátil para adaptarse a cualquier perfil de usuario y sus necesidades por muy particulares que éstas sean. Todas las regulaciones son posibles y las opciones disponibles complementan cualquier requerimiento. Incorpora cojín de espuma de alta densidad de 5 cm de alto.



15,7 kg desde
140 kg máximo



Reposabrazos con altura regulable de 23 a 29 cm y profundidad regulable desde 29 a 37 cm

- Abatibles y desmontables.
- Blandos y confortables.



Respaldo regulable en tensión

- Con 6 bandas independientes.

Respaldo de altura regulable

- Altura regulable en tres posiciones: 38 cm, 41 cm y 44 cm.

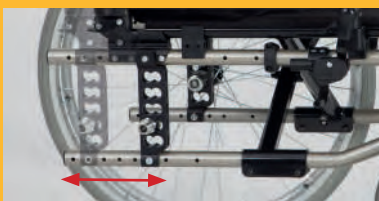

Regulación de Centro de Gravedad Asiento regulable en altura:

- Altura trasera de 38 a 48 cm (versión rueda de 300 mm de 41 a 45 cm)
- Altura delantera de 44 a 48 cm.



Profundidad de asiento regulable
Regulable de 38 a 48 cm.



Quick Release (Ejes desmontables)
Ruedas traseras desmontables.

La más personalizable de todos los modelos

Versátil: diseñadas para los usuarios que precisan una silla que pueda configurar todos los parámetros a la medida de sus necesidades y con todas las opciones.

Dinámica y ligera: para los usuarios más activos y para acompañantes que necesiten una silla lo más ligera posible.

Robusta y duradera: fabricada con resistente tubo de aluminio de 25 mm de diámetro.

Amplia gama de tallas: disponibles asientos desde 38 cm hasta 50 cm de ancho.

! SILLA COMPATIBLE CON GRAN CANTIDAD DE COJINES
Véalos en la pág. 116



MODELO	ANCHO ASIENTO	ANCHO TOTAL	FONDO TOTAL	ALTURA ASIENTO-SUELO	FONDO ASIENTO	ALTO RESPALDO	PESO SILLA COMPLETA
GA 38	38 cm	58 cm	99 a 115 cm	44 a 48 cm	38 a 48 cm	38/41/44 cm	15,7 kg
GA 40	40 cm	60 cm	99 a 115 cm	44 a 48 cm	38 a 48 cm	38/41/44 cm	15,8 kg
GA 43	43 cm	63 cm	99 a 115 cm	44 a 48 cm	38 a 48 cm	38/41/44 cm	15,9 kg
GA 45	45 cm	65 cm	99 a 115 cm	44 a 48 cm	38 a 48 cm	38/41/44 cm	16,0 kg
GA 48	48 cm	68 cm	99 a 115 cm	44 a 48 cm	38 a 48 cm	38/41/44 cm	16,2 kg
GA 50	50 cm	70 cm	99 a 115 cm	44 a 48 cm	38 a 48 cm	38/41/44 cm	16,3 kg

OPCIONES DISPONIBLES



Puños regulables: GR14

Muy recomendable para acompañantes de estatura igual o superior a 1,80 m que empujan una silla de ruedas. Por medio de una palometa (sin herramientas) se suben o bajan los puños.



Reposapiés elevables: GR12 izquierdo

GR13 derecho

Ajustable en infinitas posiciones. El diseño ergonómico de la articulación de la rodilla mantiene la distancia perfecta de la plataforma en cualquier ángulo. Con apoyos para los gemelos.



Ruedas de interior: GR18

Para pasos estrechos como ascensores, cuartos de baño, cocinas. Reducen en 20 cm aprox. el ancho total de la silla.



Ruedas antivuelco: GR10

Evita el vuelco hacia atrás. Son regulables en altura sin herramientas y pueden mantenerse en posición alta para facilitar subir o bajar bordillos. Especialmente recomendada para respaldos reclinables y para usuarios principiantes.

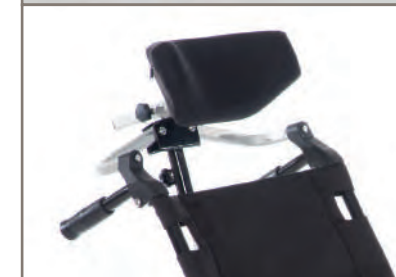

Cabezal plegable: PLCAB

Disponible para todos los modelos y todas las tallas con todas las regulaciones necesarias para dar el soporte que el usuario requiera. Se pliega con la silla, no es necesario quitarlo para plegarla.



Soporte para amputados: GR15 izquierdo

GR16 derecho

Para los usuarios con amputación de miembro inferior, se ofrece un soporte regulable en ángulo, acolchado y desmontable. Se puede pedir un solo lado o el par. Compatible en todos los modelos de GADES.

GA GADES AKTIV LIGERA, con ruedas de 300 mm



Ruedas:

- Delanteras de poliuretano (PU) antipinchazos de 200 mm Ø
- Traseras de PU antipinchazos de 300 mm o de 600 mm Ø
- Frenos con sistema de retroceso automático, de alta calidad que requieren poco esfuerzo

Reposapiés:

- Regulables en altura, abatibles y desmontables
- Sistema de regulación de altura sin herramientas
- Plataformas regulables en ángulo



14,5 kg desde
140 kg máximo



MODELO	ANCHO ASIENTO	ANCHO TOTAL	FONDO TOTAL	ALTURA ASIENTO-SUELO	FONDO ASIENTO	ALTO RESPALDO	PESO SILLA COMPLETA
GA 38T	38 cm	52 cm	96 cm	44 a 48 cm	38 a 48 cm	38/41/44 cm	14,5 kg
GA 40T	40 cm	54 cm	96 cm	44 a 48 cm	38 a 48 cm	38/41/44 cm	14,6 kg
GA 43T	43 cm	57 cm	96 cm	44 a 48 cm	38 a 48 cm	38/41/44 cm	14,7 kg
GA 45T	45 cm	59 cm	96 cm	44 a 48 cm	38 a 48 cm	38/41/44 cm	14,8 kg
GA 48T	48 cm	62 cm	96 cm	44 a 48 cm	38 a 48 cm	38/41/44 cm	15,0 kg
GA 50T	50 cm	64 cm	96 cm	44 a 48 cm	38 a 48 cm	38/41/44 cm	15,1 kg

● **GG GADES GAP LIGERA DE ALUMINIO**, con ruedas de 600 mm

GADES GAP es muy ligera, pesa desde 12,3 kg con rueda de 300mm y 13,7 kg con rueda de 600mm y robusta a la vez. Fabricada en aluminio de 25mm de diámetro, soporta hasta 140 kg.



13,7 kg desde
140 kg máximo



La silla más ligera de la familia GADES

- Robusta y duradera:** fabricada con resistente tubo de aluminio de 25mm de diámetro.
- Ligera:** diseñadas para los usuarios y acompañantes que precisan una silla lo más ligera posible, desde 13,7 kg completa.
- Amplia gama de tallas:** disponibles asientos desde 40cm hasta 50cm de ancho.

! SILLA COMPATIBLE CON GRAN CANTIDAD DE COJINES
Véalos en la pág.116



MODELO	ANCHO ASIENTO	ANCHO TOTAL	FONDO TOTAL	ALTURA ASIENTO-SUELO	FONDO ASIENTO	ALTO RESPALDO	PESO SILLA COMPLETA
GG 40	40 cm	60 cm	99 a 106 cm	45,5 a 47 cm	41 cm	41 cm	13,7 kg
GG 43	43 cm	63 cm	99 a 106 cm	45,5 a 47 cm	41 cm	41 cm	13,8 kg
GG 45	45 cm	65 cm	99 a 106 cm	45,5 a 47 cm	41 cm	41 cm	13,9 kg
GG 48	48 cm	68 cm	99 a 106 cm	45,5 a 47 cm	41 cm	41 cm	14,1 kg
GG 50	50 cm	70 cm	99 a 106 cm	45,5 a 47 cm	41 cm	41 cm	14,2 kg



Reposabrazos con altura regulable de 21 a 28,5 cm y profundidad regulable desde 26 a 37 cm

- Blandos y confortables.
- Desmontables.



Quick Release (Ejes desmontables)
Ruedas traseras desmontables.



Regulación de Centro de Gravedad
Cambiando la configuración del centro de gravedad se consigue que la silla sea más estable o más activa.



Asiento regulable en altura:

- Altura trasera de 41,5 a 45,5 cm (versión rueda de 300 mm) y de 40 a 47cm (versión rueda de 600 mm)
- Altura delantera de 45,5 a 47 cm.

OPCIONES DISPONIBLES



- 1 Ruedas de interior
- 2 Soporte amputado
- 3 Puños de altura regulable
- 4 Cabezal plegable
- 5 Respaldo reclinable
- 6 Ruedas antivuelco
- 7 Reposapiés elevables

● **GG GADES GAP LIGERA DE ALUMINIO**, con ruedas de 300 mm



Ruedas:

- Delanteras de poliuretano (PU) antipinchazos de 200 mm Ø
- Traseras de PU antipinchazos de 300 mm o de 600 mm Ø
- Frenos con sistema de retroceso automático, de alta calidad que requieren poco esfuerzo

Reposapiés:

- Regulables en altura, abatibles hacia dentro y hacia fuera. Desmontables.

Video disponible en ayudasdinamicas.com

12,3 kg desde
140 kg máximo



MODELO	ANCHO ASIENTO	ANCHO TOTAL	FONDO TOTAL	ALTURA ASIENTO-SUELO	FONDO ASIENTO	ALTO RESPALDO	PESO SILLA COMPLETA
GG 40T	40 cm	54 cm	96 cm	45,5 a 47 cm	41 cm	41 cm	12,3 kg
GG 43T	43 cm	57 cm	96 cm	45,5 a 47 cm	41 cm	41 cm	12,4 kg
GG 45T	45 cm	59 cm	96 cm	45,5 a 47 cm	41 cm	41 cm	12,5 kg
GG 48T	48 cm	62 cm	96 cm	45,5 a 47 cm	41 cm	41 cm	12,7 kg
GG 50T	50 cm	64 cm	96 cm	45,5 a 47 cm	41 cm	41 cm	12,8 kg

● GV GADES VARIO LIGERA, RESISTENTE Y VERSÁTIL

La más resistente y duradera del mercado, soporta 140 kg. También la más ligera, desde 15,5 kg y la única silla standard de acero ligero que se adapta a las necesidades de sedestación de cada usuario.



16,6 kg desde
140 kg máximo

Los cojines para prevenir las úlceras por presión, pueden ser de 5, 7 o 10 cm de alto.

Una vez colocado, hay que regular la altura del brazo según las necesidades de cada usuario.

Sedestación correcta

Gracias a sus reposabrazos regulables se puede conseguir una correcta sedestación del usuario. Ideal para usar todo tipo de cojines.



Altura regulable de 21 a 28,5 cm
Profundidad regulable desde 26 a 37 cm

- Blandos y confortables.
- Desmontables.

Ergonomía

La morfología y circunstancias de cada usuario son diferentes. Hay personas más altas que otras y para su confort, podemos regular el reposabrazos a la altura idónea.

Amplia gama de tallas

Desde 40 cm y hasta 50 cm (ver tabla)



Reposapiés

Abatibles tanto hacia fuera como hacia dentro. Desmontables y graduables en altura.

La silla más competitiva y versátil de la familia GADES

Robusta y duradera: fabricada con resistente tubo de acero ligero de 25mm de diámetro.

Ligera: diseñadas para los usuarios y acompañantes que precisan una silla standard lo más ligera posible, desde 16,6 kg completa.

Amplia gama de tallas: disponibles asientos desde 40 cm hasta 50 cm de ancho.

! SILLA COMPATIBLE CON GRAN CANTIDAD DE COJINES
Véalos en la pág.116



MODELO	ANCHO ASIENTO	ANCHO TOTAL	FONDO TOTAL	ALTURA ASIENTO-SUELO	FONDO ASIENTO	ALTO RESPALDO	PESO SILLA COMPLETA
GV 40	40 cm	60 cm	104 cm	48 cm	41 cm	41 cm	16,6 kg
GV 43	43 cm	63 cm	104 cm	48 cm	41 cm	41 cm	16,7 kg
GV 45	45 cm	65 cm	104 cm	48 cm	41 cm	41 cm	16,8 kg
GV 48	48 cm	68 cm	104 cm	48 cm	41 cm	41 cm	17,0 kg
GV 50	50 cm	70 cm	104 cm	48 cm	41 cm	41 cm	17,1 kg

OPCIONES DISPONIBLES



- 1 Respaldo reclinable
- 2 Ruedas antivuelco
- 3 Reposapiés elevables
- 4 Puños de altura regulable
- 5 Cabezal plegable
- 6 Soporte amputado

● GV GADES VARIO LIGERA, RESISTENTE Y VERSÁTIL con ruedas de 300 mm



Ruedas:

- Delanteras de poliuretano (PU) antipinchazos de 200 mm Ø
- Traseras de PU antipinchazos de 300 mm o de 600 mm Ø
- Frenos con sistema de retroceso automático, de alta calidad que requieren poco esfuerzo

Reposapiés:

- Regulables en altura, abatibles hacia dentro y hacia fuera. Desmontables.

Video disponible en ayudasdinamicas.com

15,5 kg desde
140 kg máximo

MODELO	ANCHO ASIENTO	ANCHO TOTAL	FONDO TOTAL	ALTURA ASIENTO-SUELO	FONDO ASIENTO	ALTO RESPALDO	PESO SILLA COMPLETA
GV 40T	40 cm	54 cm	96 cm	48 cm	41 cm	41 cm	15,5 kg
GV 43T	43 cm	57 cm	96 cm	48 cm	41 cm	41 cm	15,6 kg
GV 45T	45 cm	59 cm	96 cm	48 cm	41 cm	41 cm	15,7 kg
GV 48T	48 cm	62 cm	96 cm	48 cm	41 cm	41 cm	15,9 kg

SILLAS DE RUEDAS

● PL 71 SILLA ECONÓMICA NUEVA APOLO

Nuevo diseño con más prestaciones. Ahora cada persona puede tener la silla adecuada a su altura y a su cojín para la prevención de las úlceras por presión. Después de colocar el cojín adecuado para cada persona, se regula la altura de los brazos para que el usuario vaya correctamente sentado y los brazos descansen sobre los reposabrazos de la silla.



Ligera y robusta a la vez, fabricada en acero resistente al uso intensivo en instituciones o en el domicilio. Ruedas antipinchazos y sin mantenimiento, de poliuretano. Brazos abatibles para facilitar las transferencias laterales y de altura regulable para adaptarse al usuario y a su cojín. Reposapiés desmontables y ajustables en altura, giratorios hacia a dentro y hacia afuera para acortar la silla en espacios reducidos como ascensores. Reposapiés elevables disponibles en opción.



● **PL 70** También disponible con ruedas antipinchazo de tránsito, de poliuretano y de 300mm de diámetro. La silla es más estrecha aunque debe ser empujada por un asistente.

16,4 kg total
110 kg máximo

Video disponible en ayudasdinamicas.com

17,6 kg total
110 kg máximo



Reposabrazos abatibles

Los reposabrazos se pueden abatir hacia atrás para facilitar las transferencias laterales, por ejemplo de la silla a la cama y viceversa, pero no se pueden desmontar de la silla para impedir que se pierdan.



Reposapiés elevables

Desmontables y graduables en altura. Opcional.

BENEFICIOS DE LOS BRAZOS DE ALTURA REGULABLE

Los reposabrazos de la silla de ruedas soportan el antebrazo del paciente sentado, y así descansan los hombros. El hombro es especialmente vulnerable a las lesiones porque la cápsula de la articulación (la de mayor rango de movimiento del cuerpo) depende del soporte de los músculos circundantes.

Reposabrazos de altura regulable

La postura correcta es muy importante para evitar dolores articulares, muy especialmente en hombros y espalda. Solo se puede adoptar en una silla con los brazos a la altura adecuada para cada persona, teniendo en cuenta sus dimensiones y la altura de su cojín. El brazo se puede regular en altura de 24 cm a 32 cm.



! SILLA COMPATIBLE CON GRAN CANTIDAD DE COJINES
Véalos en la pág.116



MODELO	ANCHO ASIENTO	ANCHO TOTAL	LONGITUD TOTAL	FONDO ASIENTO	ALTO RESPALDO
PL 71 A43	42 cm	63 cm	106 cm	41 cm	41 cm
PL 71 A45	45 cm	65 cm	106 cm	41 cm	41 cm

MODELO	ANCHO ASIENTO	ANCHO TOTAL	LONGITUD TOTAL	FONDO ASIENTO	ALTO RESPALDO
PL 70 A43	42 cm	60 cm	98 cm	41 cm	41 cm
PL 70 A45	45 cm	62 cm	98 cm	41 cm	41 cm

● PL 31 SILLA DE USO INTENSIVO CROMADA

Fabricada en acero y cromada, es una silla económica y de gran resistencia ideal para instituciones. Disponible en dos medidas.



Ruedas de PU antipinchazos

Reposabrazos desmontables (largos o cortos)

21 kg total
100 kg máximo

Ruedas delanteras macizas de 200 mm Ø (opcionalmente hinchables)

Reposapiés extraíbles y graduables en altura

● PL 30 SILLA DE USO INTENSIVO CROMADA

Adecuada para personas con problemas para autopropulsarse e ideal para maniobrar en pequeños espacios. Tapicería lavable de nylon. Disponible en dos tamaños.



Ruedas de PU antipinchazos

Reposabrazos desmontables (largos o cortos)

17 kg total
100 kg máximo

Ruedas delanteras macizas de 200 mm Ø (opcionalmente hinchables)

Reposapiés extraíbles y graduables en altura

● PL 18 SILLA RECLINABLE

Silla de acero plegable, con respaldo reclinable y reposacabezas. Incorpora reposapiés elevables en altura.

21 kg total
100 kg máximo



Respaldo reclinable en diferentes posiciones hasta 160°



MODELO	ANCHO ASIENTO	ANCHO TOTAL	LONGITUD TOTAL	FONDO ASIENTO	ALTO RESPALDO
PL 31 A42	42 cm	62 cm	104 cm	50 cm	40 cm
PL 31 A44	44 cm	66 cm	104 cm	50 cm	40 cm
PL 30 A42	42 cm	59 cm	98 cm	50 cm	40 cm
PL 30 A44	44 cm	63 cm	98 cm	50 cm	40 cm
PL 18 A43	43 cm	64 cm	122 cm	50 cm	78 cm
PL 18 A46	46 cm	67 cm	122 cm	50 cm	78 cm



Respaldo abatible para reducir aún más sus dimensiones

El respaldo incorpora un amplio bolsillo

Ruedas traseras macizas de PU antipinchazos de 355 mm Ø

● PL 33 SILLA TRANSIT

La silla de tránsito más pequeña y más ligera de Europa. Super estrecha, desde 55 cm, especialmente recomendada para espacios reducidos y para desplazamientos cortos. Disponible en dos tamaños.

SUPER ESTRECHA
desde 55 cm

SUPERLIGERA
Fabricado en aluminio de aviación

9 kg total
90 kg máximo



● PL 33 BOLSA DE TRANSPORTE

Práctica bolsa de viaje para la silla de ruedas PL 33. Con ruedas y asas.

● PL 34 SILLA TRANSIT AUTOPROPULSABLE

SUPER ESTRECHA
desde 60 cm

SUPERLIGERA
Fabricado en aluminio de aviación

10 kg total
90 kg máximo



Nuevo aro ergonómico

Respaldo abatible para reducir aún más sus dimensiones

Ruedas traseras macizas de PU antipinchazos de 500 mm Ø

MODELO	ANCHO ASIENTO	ALTURA TOTAL	ANCHO TOTAL	FONDO TOTAL	ALTURA ASIENTO	FONDO ASIENTO	ALTO RESPALDO
PL 33 A40CH	40 cm	93 cm	55 cm	90 cm	47 cm	36 cm	47 cm
PL 33 A45CH	45 cm	93 cm	60 cm	90 cm	47 cm	36 cm	47 cm
PL 34 A 40CH	40 cm	93 cm	60 cm	90 cm	47 cm	36 cm	47 cm
PL 34 A 45CH	45 cm	93 cm	65 cm	90 cm	47 cm	36 cm	47 cm

● PL 80 SILLA LIGERA MINI TRANSFER

Ligera, portátil y compacta MINI TRANSFER, fabricada en aluminio pesa solo 11 kg y se pliega fácilmente, también el respaldo es abatible.

De hecho una vez plegada no hay siquiera necesidad de desmontar los reposapiés, quedando tan compacta, que cabe incluso en maleteros pequeños.

Súper estrecha y maniobrable en espacios reducidos, desde 52 cm de ancho total pasa por estrechos pasillos o puertas por donde no pasan sillas convencionales.

Segura y muy práctica para el acompañante que puede accionar los frenos desde los puños cuando empuja la silla.

Tanto las ruedas traseras de 300 mm como las delanteras de 200 mm son antipinchazos.



SUPER ESTRECHA
desde 52 cm

Solo pesa 11 kg

11 kg total
100 kg máximo

ALUMINIO

MODELO	ANCHO ASIENTO	ANCHO TOTAL	FONDO TOTAL
PL 80 A41	41 cm	52 cm	90 cm
PL 80 A45	45 cm	57 cm	90 cm

● PL 20 SILLA SUPERESTRECHA DE ASCENSOR

Esta silla es extraordinariamente estrecha (solo 50 cm) para poder acceder por puertas y pasos normalmente vetados para las sillas convencionales.

Silla plegable, con reposabrazos y reposapiés desmontables. Ruedas traseras autopropulsables de 500 mm Ø montadas por debajo del asiento para reducir el ancho total de la silla.

La silla autopropulsable más estrecha de Europa



SUPER ESTRECHA
desde 50 cm

17 kg total
100 kg máximo

MODELO	ANCHO ASIENTO	ANCHO TOTAL	FONDO TOTAL
PL 20-41	41 cm	50 cm	98 cm
PL 20-43	43 cm	53 cm	98 cm



● BS JUDITTA BASCULANTE Y GRAN CONFORT

Diseño y calidad italianas **ORMESA**

- Asiento ergonómico
- Óptimo reparto de las presiones
- Previene úlceras por presión
- Soporte higiénico y transpirable
- Facilita las transferencias
- Se adapta a cada persona
- 3 modelos basculantes

Esta silla es la alternativa a la cama; está indicada para adultos y personas mayores que precisan estancias prolongadas o permanentes en la cama.

Este sistema para estar sentados está recomendado a personas con cualquier tipo de discapacidad, incluso para los casos más severos.

Permite adoptar una posición cómoda, proporciona estabilidad y previene malas posturas.

Sillas homologadas para ser transportadas en un vehículo.



Respaldo ergonómico que se adapta a las formas del usuario

La singular forma del respaldo alinea bien el tronco y no genera ninguna presión sobre la columna vertebral.

También proporciona un alto grado de estabilidad sin la necesidad de soportes laterales. Al acomodarse a las formas del usuario, previene contracturas y deformidades.

Respaldo de altura regulable para adaptarse a las diferentes dimensiones y necesidades del usuario.



Reposacabezas multi regulable

La estructura y dimensiones del reposacabezas proporciona estabilidad al usuario sin limitar los movimientos laterales de la cabeza.

Sigue la forma del respaldo, asegurando el correcto alineamiento entre la cabeza y el tronco.

Los ajustes mejoran la orientación visual del sujeto y por ende, su percepción y relación con el entorno.



vista desde atrás



ASIENTO ERGONOMICO
Gracias a la forma particular de asiento, respaldo y reposacabezas



Los modelos BS30 y BS60 están homologados para su transporte en vehículos según las normas **ISO 7176/19 y ANSI RESNA WC/19**

Video disponible en ayudasdinamicas.com



Confortable... Óptimo reparto de las presiones
El peso está bien repartido entre el asiento y el respaldo, evitando incrementos de presión en la zona del isquion. La forma especial del sistema de sentado y su original diseño impiden presionar sobre la columna.

Bascular y reclinar
La basculación y reclinación del respaldo permite adoptar la posición de soporte ideal. Permite variar los puntos de presión y previene la aparición de úlceras por presión. El material semielástico del asiento y el respaldo y su diseño especial, perfila la anatomía del usuario, adaptándose a ella sin generar ninguna presión ni roce.



Soporte higiénico que transpira
Los materiales del asiento y el respaldo transpiran permitiendo la circulación del aire y manteniendo un microclima óptimo para el paciente.

Reposacabezas anti-bacterias
Fabricado con un material especial, de célula cerrada, altamente resistente a los agentes químicos externos.

Higiénico y duradero, además de cómodo y transpirable
El asiento y respaldo están recubiertos de un material semielástico ignífugo. Resistente, transpirable y antideslizante.



! **Producto adecuado para el cuidado diferenciado y libre de sujeciones**
Solicite más información o consulte nuestra web

3 MODELOS: DISPONIBLES EN TRES TAMAÑOS DE RUEDAS



● BS 12

Diseñada para ser usada en interiores. Basculante y con respaldo reclinable, con 4 ruedas de 125mm las traseras con freno.



● BS 30

Basculante y de respaldo reclinable con ruedas delanteras de 200mm y traseras de 300mm. Frenos de tambor operados por un solo mando a los pies.



● BS 60

Silla autopropulsable, para usuarios con mayor independencia. Con ruedas delanteras de 200mm y traseras de 550mm, con aros y frenos.

SILLAS DE RUEDAS

● AD 827 SILLA BASCULANTE DE RELAX SERENA

La comodidad, la adopción de una buena postura, el alivio de las presiones y la ergonomía han tenido el papel protagonista durante el desarrollo de esta magnífica silla.

La silla bascula para adoptar la postura más propicia para un buen descanso y también aliviar las presiones, lo que previene la aparición de úlceras por presión. Si se desea, la silla reclina el respaldo independientemente del asiento y sin necesidad de bascular toda la silla.

Estos movimientos, en combinación con los cómodos reposapiernas elevables, hacen de la silla basculante relax SERENA la mejor opción para personas que pasan largos periodos de tiempo sentados.

La barra posterior para empujar la silla es de altura regulable para adaptarse a la postura más cómoda para el cuidador y aloja los mandos para reclinar el respaldo o bascular la silla.



La silla bascula para adoptar la postura más adecuada

Ángulo de inclinación del asiento: de -8 a +30°
Ángulo de inclinación del respaldo: de -9 a +30°



Reposacabezas anatómico independiente y regulable incluido

Manillar regulable en altura

Respaldo: graduable en altura

Anchura graduable

Soportes laterales (opcional)

Reposabrazos regulables

Abductor (opcional)

Sistema "quick release"

Ruedas antivuelco
Ruedas de PU antipinchazos

Reposapiernas elevables, con protecciones acolchadas laterales para las rodillas y con plataforma del reposapiés de ángulo graduable

● AD 827 / 12 SILLA BASCULANTE DE RELAX SERENA 300

Características principales y equipamiento de serie:

- Asiento basculante.
- Respaldo reclina y graduable en altura.
- Asiento regulable en profundidad y en anchura.
- Reposacabezas regulable.
- Reposabrazos extraíbles, regulables en altura y largo.
- Reposapiés elevables.
- Antivuelco.
- Frenos de tambor en las ruedas traseras.



Soportes laterales opcionales
Ref. A 827 / 2



Abductor opcional
Ref. A 827 / 1



MODELO	ANCHO ASIENTO	ALTURA TOTAL	ANCHO TOTAL	FONDO TOTAL	ALTURA ASIENTO-SUELO	FONDO ASIENTO	ALTO RESPALDO	PESO	PESO MÁX
AD 827	40 - 43 - 45 cm	114 a 126 cm	64 cm	131 cm	53 cm	41 a 50,5 cm	53 a 58 cm	45 kg	130 kg
AD827 / 12	40 - 43 - 45 cm	115 a 127 cm	61,5 cm	122 cm	55 cm	41 a 50,5 cm	53 a 58 cm	45 kg	130 kg

● AD 819 SILLA BASCULANTE Y PLEGABLE VIP

La silla de ruedas de aluminio VIP, es la única silla basculante plegable. Con esta silla podrá disfrutar del confort de una silla basculante sin renunciar a la movilidad, ligereza y tamaño de una silla de aluminio plegable.

El asiento inteligente que desplaza el centro de gravedad, se inclina en un espacio de 0° a 35° repartiendo con eficacia las presiones en una mayor área de superficie, reduciendo el riesgo de úlceras por presión. El centro de gravedad se desplaza entre las ruedas delanteras y traseras para conseguir un efecto aliviador de la presión.

SUPERLIGERA
17,5 kg
Fabricado en aluminio de aviación



Confort y prevención de úlceras por presión



La única silla basculante y plegable a la vez



Reposapiés elevables (opción)

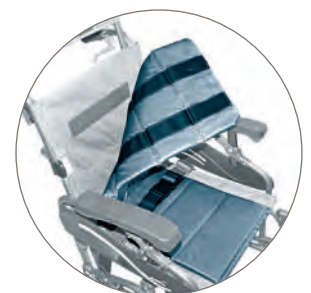

Tapizado del respaldo - asiento de doble uso: verano / invierno

17,5 kg total
115 kg máximo

Video disponible en [ayudasdinamicas.com](#)

MODELO	ANCHO ASIENTO	ALTURA TOTAL	ANCHO TOTAL	FONDO TOTAL	ALTURA ASIENTO	FONDO ASIENTO	ALTO RESPALDO	ANCHO TOTAL PLEGADA
AD 819 / 41	41 cm	98 / 140 cm	63 cm	107 cm	50 cm	43 cm	46 cm	31 cm
AD 819 / 45	46 cm	98 / 140 cm	68 cm	107 cm	50 cm	43 cm	46 cm	34 cm



● TS U SILLA INODORO RESIDENT

Silla inodoro con ruedas. Fabricada en acero cromado es una silla muy duradera y resistente al uso intensivo. Ampliamente utilizada en instituciones y residencias.

Los reposabrazos son abatibles para facilitar la transferencia lateral, por ejemplo desde la cama. Reposapiés desmontables y graduables en altura. Lleva 4 ruedas de 125 mm, dos de ellas con freno.



Una silla versátil que se puede colocar directamente sobre el inodoro del WC o usar la cubeta / orinal con tapa que lleva incorporada para utilizarla en otro lugar.

14,2 kg total 120 kg máximo

● TS 5 SILLA DE INTERIOR RECLINABLE

Silla de ruedas fija con respaldo reclinable. Estructura de acero cromado de alta resistencia. Tapizado anatómico.



Ruedas traseras con freno Ruedas de 125 mm Ø

19 kg total 100 kg máximo

OPCIONAL Reposapiés elevable

MODELO	ANCHO ASIENTO	ALTURA TOTAL	ANCHO TOTAL	FONDO TOTAL	ALTURA ASIENTO	FONDO ASIENTO	ALTO RESPALDO
TS U	46 cm	96 cm	56 cm	83 cm	50 cm	42 cm	43 cm
TS 5	43 cm	100 cm	54 cm	91 cm	50 cm	45 cm	52 cm

CUBIERTAS NEUMÁTICAS ANTIPINCHAZOS MARATON PLUS

Los pinchazos son cosa del pasado. Combina la comodidad y la rapidez de las cubiertas hinchables con la seguridad de las cubiertas macizas de PU. No deja marcas negras en el suelo.

MODELO	DESCRIPCIÓN
P 615 R	Maraton Plus 24 x 1"

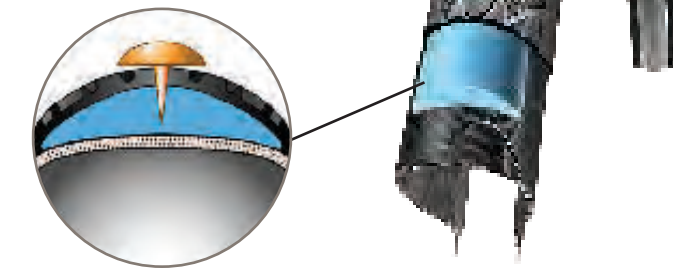

24 x 1 3/8"

MODELO	DESCRIPCIÓN
PP 602	Rueda hinchable 24 x 1 3/8" neumática
PP 601	Rueda maciza 24 x 1 3/8" poliuretano
P 611	Cubierta 24 x 1 3/8" normal
P 610	Cámara 24 x 1 3/8" válvula recta
P 615	Cubierta 24 x 1" estrecha
P 614	Cámara 24 x 1" válvula recta



MODELO	DESCRIPCIÓN
PP 615N	Rueda hinchable
PP 616	Rueda maciza
P 630	Cámara válvula recta
P 630L	Cámara válvula 90/90°
P 633	Cubierta perfil grueso



MODELO	DESCRIPCIÓN
PP 505	Rueda hinchable
PP 501	Rueda maciza
P 511L	Cámara válvula 30/90°
P 512	Cubierta normal



MODELO	DESCRIPCIÓN
PP 502	Rueda hinchable
PP 500	Rueda maciza
P 505	Cámara válvula 90/90°
P 505L	Cámara válvula 30/90°
P506	Cubierta normal



MODELO	DESCRIPCIÓN
PP 504	Rueda hinchable
PP 506	Rueda maciza
P 515	Cámara válvula 90/35°
P 516	Cubierta normal



MODELO	DESCRIPCIÓN
PP 510	Rueda maciza



MODELO	DESCRIPCIÓN
PP 120	Rueda maciza



MODELO	DESCRIPCIÓN
PP 508	Rueda maciza



MODELO	DESCRIPCIÓN
PP 110	Rueda maciza

RESONANCIA MAGNÉTICA

SILLA PARA RESONANCIA MAGNÉTICA

Puede usarse dentro de los laboratorios de resonancia magnética. No tiene ninguna pieza metálica.



● AD 813 EASYROLLER

Debido a las potentes fuerzas magnéticas en las salas de resonancia magnética no se permite ningún equipo metálico: las sillas de ruedas convencionales están por lo tanto excluidas. EASYROLLER está totalmente libre de metales y está siendo utilizada en gran número de salas de resonancia magnética de países Escandinavos y Europa. EASYROLLER no tiene partes que se puedan desmontar o perder. Cómoda para el usuario y muy fácil de maniobrar para el asistente.

Es la mejor opción para:

- Laboratorios de resonancia magnética
- Hospitales
- Controles de Seguridad (por ejemplo en aeropuertos)
- Áreas donde precisen sillas higiénicas y duraderas

INFORMACION GENERAL

- Diseñada en Noruega por Eker Design, en íntima colaboración con el NTNU, Norwegian University of Science and Technology. Ganadora de premios de diseño en Alemania y Noruega.
- Certificada apta para salas de Resonancia Magnética (hasta 7 tesla) tanto por Siemens como por Phillips.
- Certificada por CEIA, fabricante de arcos/portales de seguridad.
- Fabricada en Alemania. Extremadamente fuerte y duradera.



La mejor opción para usarse en piscinas de agua dulce o salada, en SPA o en centros de rehabilitación

Las sillas de ruedas normales tienen metal que se estropea con el cloro de las piscinas, algunas incluso se oxidan. EASYROLLER es la única silla de ruedas sin ningún componente metálico y diseñada especialmente para piscinas y SPA. Ni la silla, ni las ruedas, siquiera los cojinetes se oxidarán. **No tiene ninguna pieza metálica.** Indicada en áreas donde se requiere una silla extremadamente fuerte y duradera. (Versión acuática AD 814)



Ni flota ni desestabiliza al usuario

17 kg
desde

150 kg
máximo



● AD 825 SILLA PARA EVACUACIONES ROLL - OVER

Silla para evacuar personas en caso de emergencia o cuando hay necesidad de trasladar personas por lugares estrechos o de difícil acceso, como por ejemplo de pisos sin ascensor. Para facilitar los traslados y en especial cuando hay bordillos o escalones, la silla viene equipada con ruedas traseras triples y giratorias. Por seguridad debe ser atendida en todo momento por dos personas. Los brazos se abaten simultáneamente.

13,5 kg
total

100 kg
máximo



7,5 kg
total

100 kg
máximo

● AD 823 SILLA PARA EVACUACIONES AMBULANCE CHAIR

Nuevo diseño de la conocida AMBULANCE CHAIR, muy utilizada para evacuar personas en casos de emergencia o por lugares estrechos o de difícil acceso, por ejemplo pisos sin ascensor. **Por seguridad debe ser atendida en todo momento por dos personas**, una delante y otra detrás de la silla. Se pliega cuando está fuera de uso ocupando un mínimo de espacio.

7,5 kg
total

100 kg
máximo



● AD 824 SILLA DE TRÁNSITO COMPACT

Esta silla está fabricada con una aleación especial de aluminio y es extraordinariamente ligera, solo 8,9 kg. Es de gran utilidad para el transporte de personas con movilidad reducida. De diseño súper compacto, se pliega en pocos segundos y queda reducida a un tamaño fácil de guardar. Muy confortable gracias a su asiento acolchado y a sus reposabrazos abatibles.

8,9 kg
total

100 kg
máximo

ALUMINIO

MODELO	ANCHO ASIENTO	ALTURA TOTAL	ANCHO TOTAL	FONDO TOTAL	ALTURA ASIENTO	FONDO ASIENTO	ALTO RESPALDO
AD 825	44 cm	96,5 cm	58 cm	77 cm	47,5 cm	43 cm	33,5 cm
AD 823	35 cm	90 cm	52 cm	87 cm	49 cm	25,5 cm	32 cm
AD 824	40 cm	94 cm	60 cm	93 cm	52 cm	38 cm	50 cm

La función principal de los cojines antiescaras es la prevención de úlceras por presión mediante la efectiva distribución y alivio de las presiones. Además favorecen la adopción de la postura adecuada y los posibles beneficios de facilitar una buena postura son innumerables: buena integridad de la piel, comodidad, seguridad, mayor movilidad, mejores funciones de autoayuda e independencia, minimizar dolores y deformidades, etc. En definitiva, estimulan el mantenimiento de la salud y previenen futuras discapacidades.

TOPOGRAFÍA DE LA ESCARA

La zona más amenazada por el riesgo de úlceras por presión es la zona sacra, que acumula el 50% de las ulceraciones (sacro, isquion, trocánter).

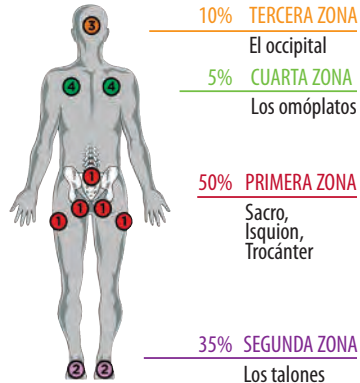

EL PAPEL DE LOS COJINES ANTIESCARAS

Repartir las presiones

Las zonas de riesgo más elevado de úlceras por presión están donde las presiones ejercidas sobre los tejidos por el asiento y el hueso son máximas. El papel de los cojines antiescaras consiste en reducir las presiones donde éstas son mayores, repartiéndolas de la manera más armoniosa posible sobre la superficie del cojín. Transferir la presión a zonas de menor riesgo permite una reducción de las presiones máximas y reduce al mismo tiempo el riesgo de úlceras de decúbito.

La transferencia de presiones a zonas de menor riesgo en un cojín se produce gracias a:

- Utilizar materiales blandos.
- La elasticidad de los materiales.
- El aumento de la superficie de contacto con el asiento.
- La reducción de la fricción.

Reducir la maceración

La humedad y los efectos de la maceración constituyen un factor mayor en la aparición de escaras. El papel de los cojines antiescaras es la prevención gracias a:

- La ventilación del cojín.
- La transpiración de la funda del cojín.

ESCOGER UN COJIN ANTIESCARAS

El cojín perfecto no existe, ya que ningún cojín puede convenir en todas las situaciones. Escoger un cojín depende del paciente, su patología, su morfología y los factores de riesgo.

Para saber sobre el nivel de riesgo de desarrollar una úlcera por presión consulte la escala de Norton.

COJÍN DE CELDAS DE AIRE BASIC AIR

La eficacia terapéutica en la prevención de úlceras por presión del cojín de aire BASIC AIR ha sido probada clínicamente.

Células flexibles, conectadas entre sí, que disminuyen y reparten mejor las presiones y facilitan la circulación de la sangre en los capilares.

Fabricado en Laxprene, fórmula especial a base de neopreno para conseguir un material moderno especialmente elástico y resistente.

Fácil de limpiar y desinfectar. El cojín puede ser inflado y desinflado de acuerdo con el peso de cada persona. Se suministra con una funda de poliuretano expresamente diseñado para minimizar los roces (impermeable y transpirable) y una bomba para hincharlo.

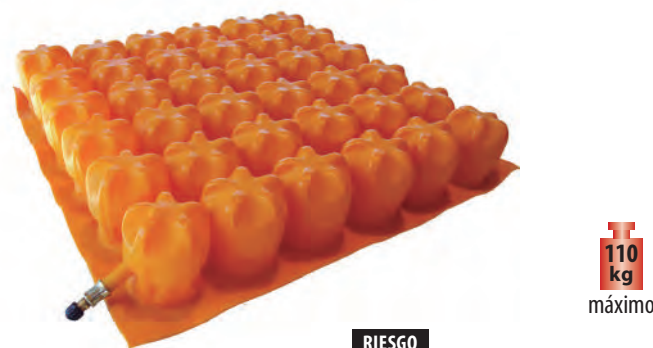

MODELO	MEDIDAS	ALTO	PESO USUARIO
C 1- 4040	40 x 40 cm	7 cm	90 kg
C 1- 4343	43 x 43 cm	7 cm	110 kg

COJÍN DE CELDAS DE AIRE CON DOS VÁLVULAS POLYAIR SYSTEM

Prevención de las úlceras por presión con riesgo elevado o con trastorno de la estabilidad, mejorando el control postural.

EFFECTIVO, ERGONÓMICO Y CONFORTABLE

- Las celdas de aire se adaptan a la morfología de la persona y optimizan la superficie de contacto, transfiriendo la presión a zonas de menor riesgo permitiendo una reducción de las presiones máximas.
- Se adapta a todas las anatomías gracias a su sistema de doble zona.
- Efectivo contra los efectos de la maceración gracias a una mejor ventilación en las zonas de riesgo y a la transpiración de la funda del cojín.

DOBLE ZONA



POLYAIR 6 cm (perfil bajo)

DOBLE ZONA



POLYAIR 10 cm (perfil alto)

Dos zonas separadas (doble válvula)

Los cojines POLYAIR disponen de dos zonas totalmente independientes para hinchar cada una a la presión deseada. Este diseño hace posible la correcta rectificación de los desequilibrios (pelvis) en la persona, mientras que proporciona el restablecimiento de la estabilidad y control postural.



Diseño en "nido de abeja"

Esta composición aumenta el número de celdas (densidad), y por lo tanto la superficie de contacto mejorando sensiblemente el reparto de las presiones y la estabilidad.

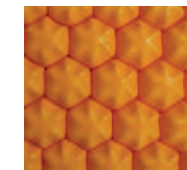

El Laxprene, un material moderno

Una fórmula especial a base de neopreno para conseguir un material moderno muy flexible y de tacto extraordinariamente suave. Fácil de reparar (con un parche de caucho).

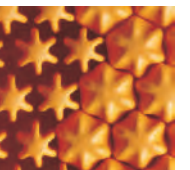

Un dispositivo eficaz y preciso de hinchado

- Un nivel inadecuado de hinchado reduce la eficacia de los cojines de celdas de aire.
- Las variaciones de hinchado de las distintas zonas (en varios mmbar) no son detectables por la mano. La única manera de hinchar correctamente una zona del cojín de aire es mediante un manómetro. Solo con el manómetro es posible tener en cuenta el peso y la superficie de contacto para cada persona, siendo una garantía de prevención eficaz.



Funda específicamente estudiada

Fabricada en P.U. transpirable e impermeable a los líquidos.

Adecuado para pacientes con incontinencia. Disminuye los efectos de la maceración y facilita la transpiración cutánea. La funda está confeccionada a partir de tejidos totalmente antialérgicos en la parte inferior incorpora un tejido antideslizante.

ALTURA 6 CM	MEDIDAS	PESO USUARIO
C 3636 - 6	36 x 36 cm	60 kg
C 4040 - 6	40 x 40 cm	80 kg
C 4043 - 6	40 x 43 cm	90 kg
C 4343 - 6	43 x 43 cm	110 kg
C 4640 - 6	46 x 40 cm	120 kg

ALTURA 10 CM	MEDIDAS	PESO USUARIO
C 4040 - 10	40 x 40 cm	80 kg
C 4043 - 10	40 x 43 cm	90 kg
C 4343 - 10	43 x 43 cm	110 kg
C 4640 - 10	46 x 40 cm	120 kg
C 5146 - 10	51 x 46 cm	160 kg

Video disponible en ayudasdinamicas.com

● C 9 COJÍN ERGONÓMICO VISCOFLEX - PLUS POSTURAL 

Cojín anatómico fabricado en espuma viscoelástica con efecto memoria y con inserto ergonómico.

Forma anatómica

- Favorece una buena postura y una mejor estabilidad.
- Aumenta la superficie de contacto para reducir las presiones.
- Un asiento cómodo y que proporciona confort al paciente.



MODELO	MEDIDAS	PESO MÁX.
C 9-3232	32 x 32 cm	50 kg
C 9-3636	36 x 36 cm	70 kg
C 9-3838	38 x 38 cm	90 kg
C 9-3843	38 x 43 cm	90 kg
C 9-4040	40 x 40 cm	100 kg
C 9-4242	42 x 42 cm	100 kg
C 9-4246	42 x 46 cm	110 kg
C 9-4542	45 x 42 cm	110 kg
C 9-4546	45 x 46 cm	130 kg
C 9-4843	48 x 43 cm	140 kg
C 9-5146	51 x 46 cm	150 kg
C 9-5646	56 x 46 cm	230 kg
C 9-6150	61 x 50 cm	270 kg



El inserto ergonómico: un nuevo concepto en prevención

Permite la inserción óptima de las protuberancias de los huesos (sacro, isquion) en el cojín. Al mismo tiempo favorece la estabilidad.



Reduce las presiones en las zonas de mayor riesgo: sacro e isquion

El inserto está dimensionado en relación al isquion.

Se ha considerado incluso la frecuente adopción de una incorrecta postura, que de hecho este cojín intenta prevenir bloqueando el isquion cuando se desplaza hacia adelante.

Impide la rotación de la pelvis, el deslizamiento hacia delante y favorece una buena postura



Viscoflex- Plus Postural



Cojín Estándar

POSTURA Y DESLIZAMIENTO HACIA DELANTE

El deslizamiento hacia delante es una mala postura frecuente en geriátricos y está ahora reconocida como un importante factor de riesgo de úlceras por presión en la zona del sacro – coxis (mientras que antes se atribuía exclusivamente a estar sentado durante largos periodos).

Por esto es esencial usar un cojín adecuado tan pronto como se detecte este mal hábito.

CAUSAS

Las causas frecuentes suelen ser la regresión del sistema psicomotor, disfunción de la anatomía vertebral o la reacción al dolor en los puntos de presión.

RIESGOS DERIVADOS DEL DESLIZAMIENTO HACIA DELANTE

La posición de la columna cambia con la edad, se incrementa la cifosis dorsal en detrimento de la lordosis lumbar rotando la pelvis. Deslizándose adelante la rotación de la pelvis provoca una considerable presión en la zona sacro - coxis favoreciendo el riesgo de úlceras por presión, limitando tanto la capacidad respiratoria como la relación con el entorno.



Buena postura



Mala postura

● C 10 COJÍN ANATÓMICO VISCOFLEX 

Cojín anatómico fabricado en espuma viscoelástica con efecto memoria.

Forma anatómica. Favorece una buena postura y una mejor estabilidad además de aumentar la superficie de contacto para reducir las presiones.

El diseño del cojín favorece una mejor ventilación y además acompaña los movimientos del cuerpo reduciendo la fricción y la maceración.

Funda impermeable y transpirable. Fácil de limpiar e ideal en casos de incontinencia.



Reducción de las presiones

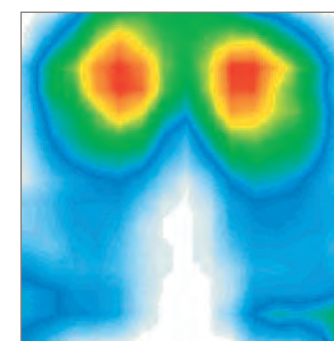

SIN COJÍN

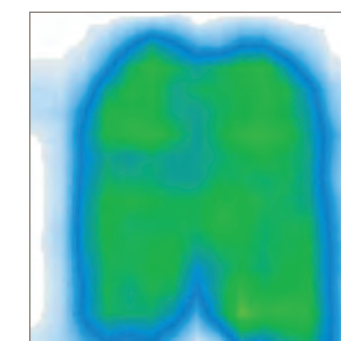

CON VISCOFLEX

MODELO	MEDIDAS	PESO MÁX.
C 10-3636	36 x 36 cm	70 kg
C 10-3838	38 x 38 cm	90 kg
C 10-4242	42 x 42 cm	100 kg
C 10-4542	45 x 42 cm	110 kg
C 10-4843	48 x 43 cm	130 kg
C 10-5146	51 x 46 cm	140 kg

● C 11 COJÍN VISCOFLEX CON ABDUCTOR 

Cojín anatómico fabricado con espuma viscoelástica con efecto memoria que incorpora un abductor estabilizador graduable.

Un abductor de forma anatómica se adapta a las formas curvas de las piernas, con formas redondeadas y suave al tacto.

Especialmente diseñado para el confort del paciente. El abductor es completamente independiente al cojín y se regula fácilmente en profundidad (aprox. 10 cm) por medio de velcro, para adaptarse a la morfología de cualquier paciente.

Funda impermeable resistente a la orina y transpirable.

Prevención de caídas: mantiene el cojín en posición, independientemente de la presión ejercida en la parte delantera del cojín.



MODELO	MEDIDAS	PESO MÁX.
C 11 A	42 x 42 cm	100 kg
C 11 B	45 x 42 cm	110 kg



La retroversión es un factor de riesgo de úlceras por presión



● **C 12 COJÍN ANATÓMICO DUOFORM** 

Lo último en diseño de cojines para la prevención de úlceras por presión: innovadora combinación de dos tipos de gel y espuma de alta densidad para conseguir un cojín anatómico. Favorece una buena estabilidad y proporciona confort. Los diferentes materiales se moldean a la vez, son totalmente solidarios entre sí de manera que no se mueven dentro de la funda del cojín.

NUEVO CONCEPTO MULTIDENSIDAD

ZONA BLANCA: gel fluido de última generación, viscoelástico y de menor densidad que garantiza un buen reparto de las presiones en las zonas de mayor riesgo: isquion y sacro.

ZONA AZUL: gel fluido de mayor densidad para las partes del cuerpo con menor riesgo, para garantizar una buena estabilidad y el máximo confort.



RIESGO
BAJO MEDIO ALTO MUY ALTO

MODELO	MEDIDAS	PESO MÁX.
C 12 A	42 x 42 cm	100 kg
C 12 B	45 x 42 cm	120 kg

● **C 7 COJÍN ANATÓMICO VISCOFORM**

Cojín viscoelástico anatómico que alivia las presiones, actuando para prevenir la aparición de escaras en las personas que permanecen sentadas durante largos periodos de tiempo a la vez que, gracias a su forma anatómica, proporciona una gran estabilidad y ayuda a mantener una buena postura. Funda de PU (poliuretano) transpirable e impermeable a la vez.

RIESGO
BAJO MEDIO ALTO MUY ALTO

MODELO	ANCHO	FONDO	ALTO
C 7 A	42 cm	42 cm	8 cm
C 7 B	45 cm	42 cm	8 cm

100 kg
máximo

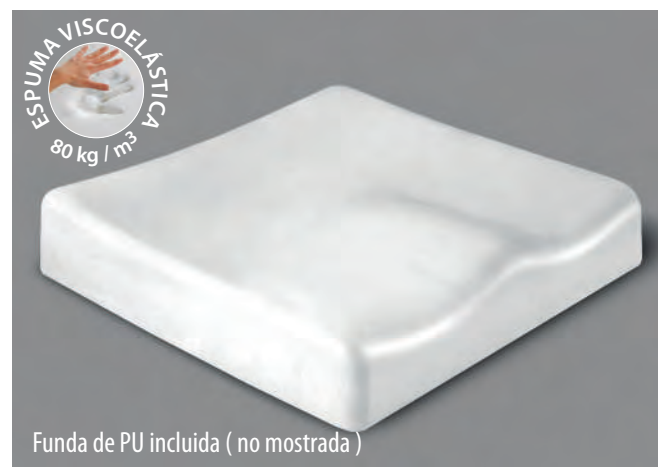

● **C 8 COJÍN POSTURAL**

Cojín de espuma viscoelástica que proporciona estabilidad, alivia las presiones y previene la aparición de escaras. Ayuda a mantener una buena postura ya que impide que la persona se deslice hacia adelante y adopte una postura perjudicial. Funda de PU (poliuretano) transpirable e impermeable a la vez.

RIESGO
BAJO MEDIO ALTO MUY ALTO

100 kg
máximo



● **H 9695 COJÍN DE FLOTACIÓN DE AIRE AIR CUSHION**

Nuevo concepto en los cojines de aire. La eficacia terapéutica en la prevención de las úlceras por presión de los cojines de aire ha sido clínicamente probada y ahora añadimos confort y facilidad de uso para lograr este fantástico cojín.

El cojín se hincha solo, automáticamente, simplemente abriendo la válvula y sin necesidad de una bomba.

Después de sentarse la persona abre la válvula para deshincharlo y el cojín va tomando la forma anatómica del usuario hasta que éste encuentre el punto óptimo de confort y cierre de nuevo la válvula.



RIESGO
BAJO MEDIO ALTO MUY ALTO

100 kg
máximo

● **H 8870 CUBRE COJÍN ANTIDESLIZANTE ONE - WAY**

ONE - WAY resbala solamente en una dirección, cosido en forma de tubo, es muy práctico para usarlo en la silla, en la cama o en el asiento del coche. Permite a la persona mantenerse erguida y favorece una buena postura. Impide resbalarse hacia delante de forma tan habitual en personas que permanecen sentadas durante largos periodos.

La adopción de una mala postura no solo favorece la aparición de escaras sino que afecta en la manera de percibir y de relacionarse con el entorno. Conforme la persona se desliza hacia delante, la cabeza y consiguientemente la mirada baja adoptando una actitud poco comunicativa y ausente.



Buena postura

Mala postura



 Video disponible en ayudasdinamicas.com

● **C 5 COJÍN BASIC GEL**

Cojín antiescaras de flotación líquida fabricado a base de gel fluido, de gran eficacia y prestaciones. Funda de poliuretano impermeable y transpirable con base antideslizante y asas.

MODELO	ANCHO	FONDO	ALTO
C 5 C	42 cm	42 cm	4,5 cm
C 5 H	42 cm	42 cm	4,5 cm



RIESGO
BAJO MEDIO ALTO MUY ALTO



100 kg
máximo

● **C 2 COJÍN DE GEL DE SILICONA** 

Cojín de flotación que distribuye de forma uniforme el peso para aliviar la presión continuada en los puntos de apoyo, minimizando el riesgo de formación de úlceras de decúbito en personas que permanecen sentadas largos periodos de tiempo.

Funda de poliuretano con base antideslizante. Disponible en dos tamaños.

MODELO	ANCHO	FONDO	ALTO
C 2 A	40 cm	40 cm	3 cm
C 2 B	45 cm	43 cm	3 cm

100 kg
máximo



RIESGO
BAJO MEDIO ALTO MUY ALTO

COJINES POSTURALES, UNA ALTERNATIVA A LOS SISTEMAS DE SUJECIÓN

Los sistemas de sujeción son ampliamente utilizados en los geriátricos. Está probado que los sistemas limitadores de movimientos causan agitación, incomodidad y presión abdominal, y muchos pacientes los perciben como degradantes. Un cojín postural es una solución para evitar el deslizamiento hacia delante que prioriza seguridad y dignidad.



● **H 3530 CINTURÓN DE SEGURIDAD**

Accesorio para silla de ruedas. Se adapta a la mayoría de sillas de ruedas.



Longitud máxima de 1,30 m

PORTA BASTONES

Se acoplan a tubos de 22 o bien de 25 mm de las sillas de ruedas para llevar un bastón o muleta. Suministrados con una cinta para sujetar el bastón por arriba.

● **H 7611** para tubo de $\varnothing 22\text{mm}$

● **H 7612** para tubo de $\varnothing 25\text{mm}$

Para un solo bastón o muleta.



● **H 7622** para tubo de $\varnothing 22\text{mm}$

● **H 7623** para tubo de $\varnothing 25\text{mm}$

Para un par de bastones o muletas.



● **H 3540 CINTURÓN PÉLVICO DE 45°**

Cinturón pélvico a 45° con cierre de seguridad para impedir una mala postura, en especial la retroversión de la pelvis. Regulable, cómodo y acolchado en la cadera. Se suministra con 4 anclajes metálicos, 2 de 40 mm y 2 de 25 mm para fijarlos en la silla.



ACCESORIOS

Accesorios para llevar colgado sueros o medicaciones o para llevar colgada una bombona de oxígeno. Se instalan fácilmente en la mayoría de sillas de ruedas.

● **H 7400 PORTA SUERO**



● **H 7550 PORTA OXÍGENO**



CABEZAL PROFESIONAL

● **CBA 22** para tubo de $\varnothing 22\text{mm}$

● **CBA 25** para tubo de $\varnothing 25\text{mm}$

Sistema multirregulable de soporte para cabezales de PU blando. Fabricado en aluminio de alta calidad, se adapta sin necesidad de herramientas a sillas. Ver dimensiones detalladas en nuestro sitio web.



CABEZALES BLANDOS DE PU

Para cubrir diferentes necesidades. Se montan en el cabezal profesional CBA. Ver dimensiones detalladas en nuestro sitio web.

● **CB 11**



● **CB 22**



● **CB 33**



● **CB 44**



● **CBA 10 CABEZAL ECONÓMICO**

Soporte de cabezal blando de poliuretano, de acero cromado y regulable. Se fija a las empuñaduras de la silla de ruedas (con tubo de diámetro 22 o 25 mm) sin necesidad de herramientas. Apto para sillas de 40 a 60 cm de asiento. Altura regulable: recorrido de 27 cm.



● **PL CAB REPOSACABEZAS PLEGABLE**

Reposacabezas para silla plegable. Se monta fácilmente sobre una silla de ruedas y se pliega al mismo tiempo que la silla sin necesidad de desmontarlo. Solo apto para sillas con el tubo de los puños de $\varnothing 22\text{ mm}$.



● H 8670 PONCHO

Muy fácil de poner y quitar, la protección ideal para lluvias inesperadas. Este poncho impermeable tiene una cremallera fácil de subir y capucha. Es una práctica capa que cubre la mitad del cuerpo y es extra largo en la parte delantera para cubrir las rodillas. La parte posterior tiene unas aperturas para permitir el uso de los puños de la silla de ruedas.



Nylon 100%. Talla única

● H 8674 CHUBASQUERO CON MANGAS

Práctico y cómodo impermeable con capucha ajustable y mangas que se pueden ajustar con velcro. Permite impulsar la silla cubriendo además las piernas con un ajuste rápido elástico en los reposapiés de la silla. Bolsillo interior.



Nylon 100%. Talla única

● H 8680 CHUBASQUERO SIN MANGAS

Práctico impermeable de nylon 100% con capucha ajustable. Lleva unos ojales en la parte trasera especialmente diseñados para sacar los puños de la silla y poder empujarla. Se ajusta fácilmente, con un elástico, en los reposapiés de la silla de ruedas.



Nylon 100%. Talla única

● H 8690 CHUBASQUERO SILLAS ELECTRÓNICAS

Especialmente diseñado para los usuarios de sillas de ruedas electrónicas. Tiene un panel transparente para poder ver los mandos de la silla eléctrica. Tiene unas ranuras con velcro para sacar las manos (a izquierda y derecha).



Nylon 100%. Talla única

“No hay nada malo en el tiempo, sino en la manera en que vas vestido”

● H 8640 BOLSA DE LUXE

Fuerte, muy resistente y espaciosa bolsa para scooters o silla de ruedas.

Muy práctica, que incorpora dos alojamientos laterales para las muletas o bastones.

Se suministra en color negro.



Dimensiones bolsa:
28 x 30 x 40 cm

● H 8633 BOLSA BAJO ASIENTO

Esta ingeniosa bolsa proporciona un práctico compartimento debajo del asiento de la silla de ruedas. Queda fácilmente asegurada a la silla y de un modo simple se desmonta para su transporte. Esta bolsa es una alternativa más segura que otras bolsas para sillas de ruedas.

Su posición no afecta al centro de gravedad de la silla.



Dimensiones bolsa:
28 x 30 x 40 cm

● H 8628 BOLSA AUXILIAR

Bolsa diseñada para colgar de los puños de las sillas de ruedas. Esta bolsa auxiliar de alta calidad, dispone de dos bolsillos con cremallera en el frente, dos compartimentos a ambos lados y una cartera extraíble con cremallera.



Dimensiones bolsa:
42 x 36 x 18 cm

Dimensiones cartera:
25 x 18 cm

● H 8630 BOLSA AUXILIAR

Práctica bolsa impermeable. Se puede colgar de los puños en la parte trasera de la silla de ruedas y también tiene unas asas largas para llevársela. Con cremallera y alojamientos laterales.



● AD 812 MESITA TRANSPARENTE

Bandeja de regazo de plástico transparente que proporciona excelente visibilidad de las extremidades inferiores. Se adapta a la mayoría de sillas de ancho exterior de 47 a 56 cm, siempre que tengan reposabrazos largos y rectos. Diseño ergonómico envolvente, con pestaña frontal.



BENEFICIOS DE LAS MESITAS

Las bandejas de regazo para silla de ruedas soportan el brazo cuando el paciente está sentado y así descansan los hombros.

El hombro es especialmente vulnerable a las lesiones porque la cápsula de la articulación depende del soporte de los músculos circundantes.

● H 8755 PARASOL PROF

Protección contra el sol y la lluvia, que permite mantener ambas manos en el rolator. Resistente al viento.

Paraguas de apertura automática y de dimensiones generosas, 105 cm de diámetro. Altura graduable y montado en un mango que se inclina y se ajusta solo apretando un botón.

Viene preparado para montarse en tubo de 22 mm y se suministra con anclajes para tubos de diferentes diámetros: 18, 20 y 25 mm. También se puede instalar en sillas de ruedas.

∅ 105 cm



● H 8660 CESTITA PARA LA COMPRA

Accesorio para silla de ruedas o caminador que se cuelga en el respaldo de la silla para llevar objetos.



Dimensiones bolsa abierta: 40 x 40 cm

● H 3980 ACOLCHADO COMPLETO PARA SILLA

Asiento acolchado de poliéster con fibra que además de proporcionar gran comodidad, cubre el asiento, el respaldo y los brazos de la silla para aliviar las presiones y prevenir la aparición de ulceraciones. Talla única.



● H 4110 POSICIONADOR DE BRAZO PARA SILLA

Posicionador fabricado en espuma viscoelástica con inserto rígido. Funda de poliuretano. La cómoda espuma viscoelástica y las formas curvas, que se adaptan a la posición natural del brazo, de la mano, y en especial del ángulo natural del codo y de la muñeca, proporcionan gran confort al paciente.



Un nuevo concepto totalmente independiente de la silla de ruedas. Fácil y rápida instalación y regulación, sin herramientas.

- Se adapta a los cambios de postura del paciente.
- Se puede utilizar en cualquier tipo de silla de ruedas o asiento.
- Se adapta a todas las tallas y morfologías del paciente.
- Facilita las transferencias.
- Válido para derecha o izquierda.
- Impermeable y fácil de limpiar.
- Se adapta a los cambios de postura del paciente.

Video disponible en ayudasdinamicas.com

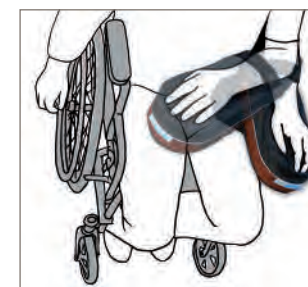

Totalmente independiente de la silla de ruedas

ELEVADOR FUNCIONAL DE ESPUMA

Soporte elevador anatómico que ayuda a reducir el edema. Posiciona la mano en reposo, la muñeca en 30° de extensión, MCPs el antebrazo en 60° de flexión y el Ips ligeramente flexionado. Se puede usar en la cama, sobre una mesita o en una silla de ruedas (en combinación con la bandeja de soporte). Fabricado en espuma de célula abierta que se puede cortar con un cuchillo eléctrico para hacer una adaptación a medida.

- H 1863 IZQUIERDA
- H 1864 DERECHA



Para adaptar el posicionador al reposabrazos de una silla de ruedas, pida la bandeja Ref. H 1865

● H 4255 ABDUCTOR SYSTEM



Cuña abductora de formas curvadas y dimensiones cuidadosamente estudiadas para usarlo en la silla de ruedas. De tacto blando y fácil de instalar, suministrado con funda impermeable y cincha de ajuste rápido.

● H 4300 ABDUCTOR HOMECRAFT

Separador de rodillas. Cómodamente separa las piernas 10 cm. Las cinchas tienen 117 cm de largo.



BELT

Es un sistema de posicionamiento modular para promover una buena postura, a la vez que proporciona estabilidad de forma confortable a personas sentadas. Talla única.

El sistema modular BELT se compone de 4 elementos:

- **H3550:** Cinturón abdominal.
- **H3552:** Pélvico, cinturón abdominal más un elemento de soporte pélvico.
- **H3554:** Cinturón abdominal más unos tirantes.
- **H3558:** Integral, cinturón abdominal más unos tirantes y un elemento pélvico.



Las hebillas de accionamiento rápido quedan protegidas por unas solapas del cinturón con cremallera

● **H 3550**
BELT ABDOMINAL

● **H 3552**
BELT PÉLVICO

● **H 3554**
BELT TIRANTES

● **H 3558**
BELT INTEGRAL



TALLA ÚNICA

JACKET

Es un sistema de posicionamiento y sujeción modular extremadamente confortable utilizado para proporcionar estabilidad a personas sentadas y promover una buena postura. Suministrado en dos versiones: Jacket y Jacket con soporte pélvico. Talla única.

- **H 3560** JACKET
- **H 3562** JACKET CON ELEMENTO PÉLVICO



TALLA ÚNICA



Las hebillas de accionamiento rápido quedan protegidas por unas solapas que se cierran mediante una cremallera

CINTURONES PARA SILLA

Cinturones de colocación sencilla y rápida. Una banda acolchada sujeta al paciente por la cintura y se abrocha por detrás de la silla con una hebilla de plástico de accionamiento rápido y con velcro. Permiten libertad de movimientos en las extremidades y en el tórax. Indicado para personas con tendencia a deslizarse hacia delante en la silla y para evitar caídas.

Existen diferentes opciones para distintas necesidades. Se abrochan con hebillas de plástico de accionamiento rápido.

● **H 3500** CINTURÓN ABDOMINAL



● **H 3501** CINTURÓN ABDOMINAL CON SOPORTE PERINEAL



● **H 3502** CHALECO ABDOMINAL CON TIRANTES



● **H 3503** CHALECO ABDOMINAL CON SOPORTE PERINEAL Y TIRANTES



● **H 3545** CINTURÓN PÉLVICO

Cinturón pélvico para prevenir el deslizamiento hacia delante, y por lo tanto la rotación de la pelvis, promoviendo una buena postura. Confección y diseño de extraordinaria calidad, fabricado con espuma de poliuretano, poliéster y algodón.

Disponible en dos tallas, mediana y grande.

● **H 3545 - M**

Cintura: 75 - 95 cm

● **H 3545 - L**

Cintura: 90 - 110 cm



EL MUNDO ESTÁ LLENO DE DESNIVELES QUE SE PUEDEN SUPERAR CON UN POCO DE AYUDA

CÓMO SELECCIONAR LA LONGITUD DE LA RAMPA

Seleccione siempre la rampa más larga posible, cuánto más larga sea la rampa, menor será la pendiente a superar.

Para usuarios independientes de silla de ruedas se recomienda una pendiente máxima de 1:7. Para sillas de ruedas manuales empujadas por un ayudante y sillas electrónicas, una máxima de 1:5.

EJEMPLO: Para superar un desnivel de 30 cm, con una pendiente máxima de 1:5, la rampa apropiada debería tener 150 cm de largo (30 x 5 = 150). Si la pendiente fuera de 1:7, debería ser de 210 cm de largo (30 x 7 = 210).



● RF 1200 RAMPAS DE UNA PIEZA

Recomendada cuando se utiliza habitualmente en el mismo lugar y se desea tener la rampa más ligera posible, pesa solo 3 kg cada una. También prácticas para instalaciones permanentes. Muy estables y resistentes, no requieren mantenimiento.

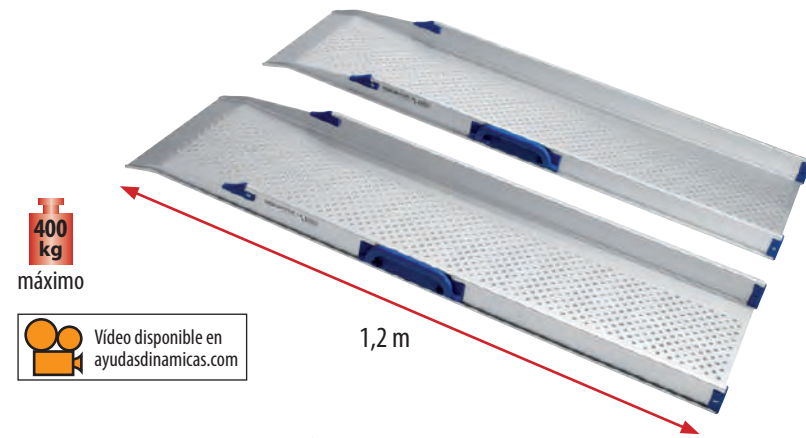

400 kg máximo

Vídeo disponible en ayudasdinamicas.com

1,2 m

● R 900 RAMPA ENROLLABLE

Rampa ligera y portátil. Su diseño compacto permite enrollarla para guardarla y transportarla y se monta en segundos. Superficie ranurada antideslizante.



120 kg máximo

MODELO	LONGITUD	ANCHO INTERIOR	PESO	PESO MÁX	máx en cm
RF 1200	1,2 m	21 cm	3 kg x 2	400 kg	23 cm
R 900	1,5 m	76 cm	13 kg	120 kg	30 cm

MINI RAMPAS RUBBER RAMPS

Un pequeño escalón o desnivel entre habitaciones o a la entrada de la ducha puede ser un gran problema de accesibilidad. Estas sólidas rampas fabricadas en caucho super resistente y antideslizante superan todos los desniveles. Se suministran en 80 cm de ancho para superar diferentes alturas, de 1,1 cm hasta 5,5 cm.



Ejemplo ilustrado: Ref. RB 44



Ref. ALTO x LARGO

● RB 11 1,1 cm x 8 cm

● RB 22 2,2 cm x 16 cm

● RB 33 3,3 cm x 24 cm

● RB 44 4,4 cm x 32 cm

● RB 55 5,5 cm x 40 cm

250 kg máximo

Vídeo disponible en ayudasdinamicas.com

RAMPAS ULTRALIGERAS LITE

La combinación de fibra de vidrio y fibra de carbono les confiere ligereza y resistencia. Para viajar, de vacaciones o simplemente de paseo por la ciudad, las "peso pluma" de las rampas son absolutamente las más ligeras del mundo. Esto es posible gracias a la combinación de dos materiales, la fibra de vidrio y la fibra de carbono. Esta combinación de composites tiene las mismas propiedades que las raquetas de tenis: fuerza y ligereza.



Su reducidísimo peso es de gran ayuda tanto para el usuario como para su acompañante.



Ref. R70 BOLSA Compatible con el modelo R70. Opcional.

MODELO	LONGITUD	ANCHO INTERIOR	PESO	PESO MÁX	máx en cm
R 70 LITE	70 cm	73 cm	3,5 kg	300 kg	18 cm
R 125 LITE	125 cm	76 cm	6,0 kg	300 kg	25 cm
R 165 LITE	165 cm	76 cm	7,5 kg	300 kg	33 cm



RAMPAS PLEGABLES

Fabricadas en aluminio, son muy ligeras a la vez que robustas y resistentes. No requieren mantenimiento. Se recomiendan cuando se utilizan habitualmente en los mismos lugares, donde el desnivel sea el mismo. También sirven para salvar umbrales (ver foto). Una vez plegadas son fáciles de transportar y de guardar incluso en un maletero.

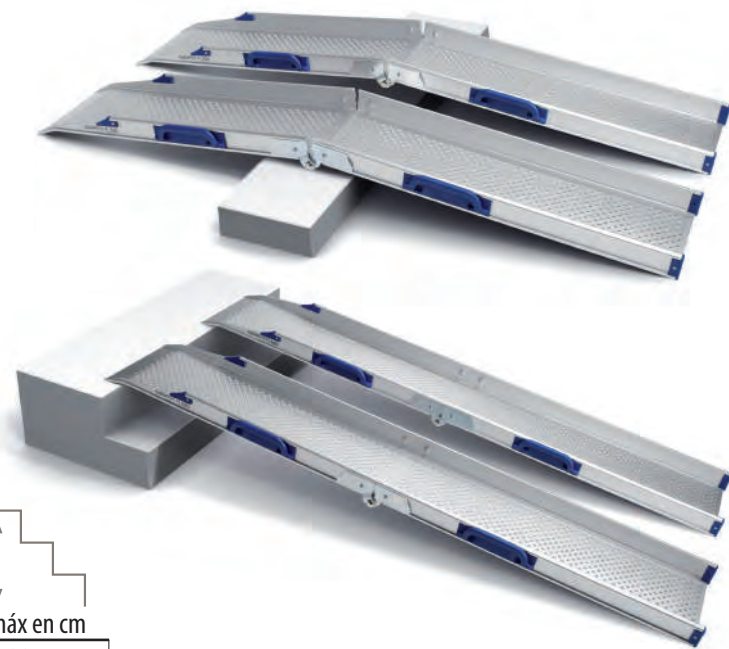

MODELO	LONGITUD	LONGITUD PLEGADA	ANCHO CARRIL	PESO	PESO MÁX	máx en cm
RD 1100	1,1 m	55 cm	23 cm	3,5 kg x 2	400 kg	22 cm
RD 1500	1,5 m	76 cm	23 cm	4,5 kg x 2	400 kg	30 cm
RD 2000	2,0 m	102 cm	23 cm	6,0 kg x 2	300 kg	40 cm



Video disponible en ayudasdinamicas.com



RAMPAS TELESCÓPICAS

Las rampas telescópicas son las más versátiles. Pueden usarse en diferentes lugares y situaciones, donde tanto el desnivel como la longitud de las rampas sean variables. Una vez fuera de uso y plegadas ocupan menos espacio que otras rampas equivalentes y son muy fáciles de guardar y de transportar, incluso en el maletero de un vehículo.



MODELO	LONGITUD MÁXIMA	LONGITUD PLEGADA	ANCHO CARRIL	PESO	PESO MÁX	máx en cm
RT 2000	2 m	88 cm	18 cm	6 kg x 2	250 kg	40 cm
RT 3000	2,9 m	117 cm	18 cm	8 kg x 2	250 kg	60 cm



Video disponible en ayudasdinamicas.com

RAMPAS TIPO MALETA

Se pliegan a lo ancho y se transportan fácilmente como una maleta. Desplegadas ofrecen un ancho de paso generoso, de 71 cm para todo tipo de sillas de ruedas o scooters de 3 ó 4 ruedas. Como todas nuestras rampas de aluminio son además de ligeras, robustas y resistentes. Soportan hasta 300 kg.

Video disponible en ayudasdinamicas.com

MODELO	LONGITUD	PESO	PESO MÁX	máx en cm
RP 70	0,7 m	6,3 kg	300 kg	14 cm
RP 90	0,9 m	8 kg	300 kg	18 cm
RP 120	1,2 m	9,5 kg	300 kg	24 cm
RP 150	1,5 m	11,5 kg	300 kg	30 cm

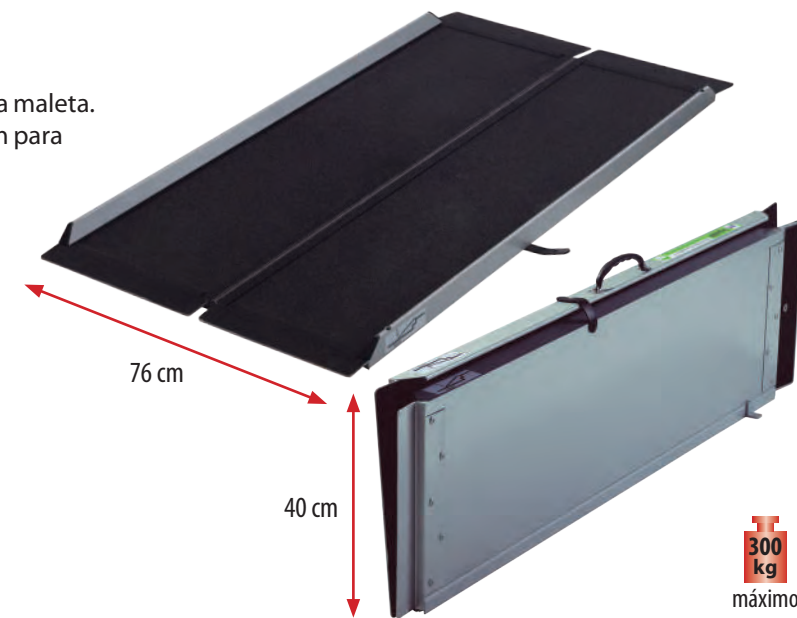

300 kg máximo

RAMPAS MULTIPLEGADO

Estas rampas están diseñadas para salvar las mayores alturas y soportar los mayores pesos. Son más largas pero no por ello más difíciles de transportar o más pesadas ya que se desmontan en dos partes y cada una de ellas se pliega como una maleta. Cada parte pesa solo de 7 a 12 kg dependiendo del modelo.

Video disponible en ayudasdinamicas.com

MODELO	LONGITUD MÁXIMA	LARGO PLEGADA	PESO	PESO MÁX	máx en cm
R2P 180	1,8 m	90 cm	7 kg x 2	300 kg	36 cm
R2P 240	2,4 m	120 cm	10,6 kg x 2	300 kg	48 cm
R2P 300	3,0 m	150 cm	13,5 kg x 2	300 kg	60 cm

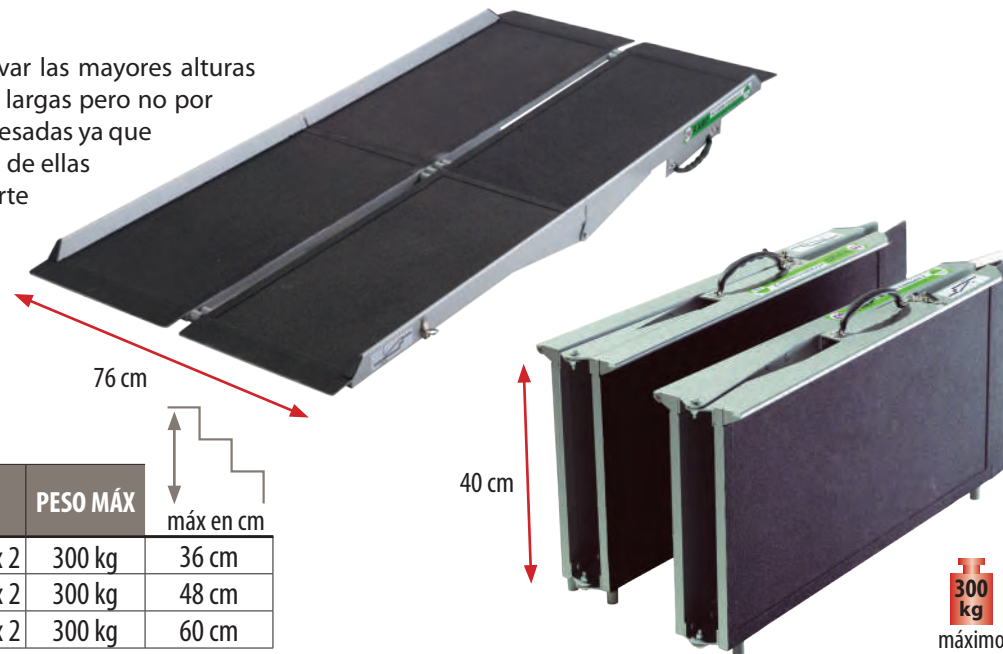

300 kg máximo

● RP 40 RAMPA PORTÁTIL SCALA MINI

Rampa de aluminio, superligera que pesa solo 3,3 kg y plegable que cabe en cualquier sitio. Portátil con asas integradas y muy práctica para infinidad de situaciones como umbrales entre diferentes estancias, marcos de puertas correderas, platos de ducha, etc. Superficie antideslizante.

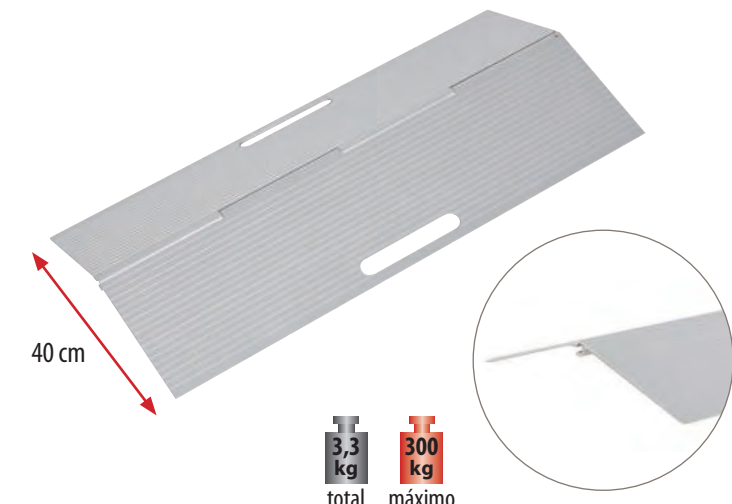
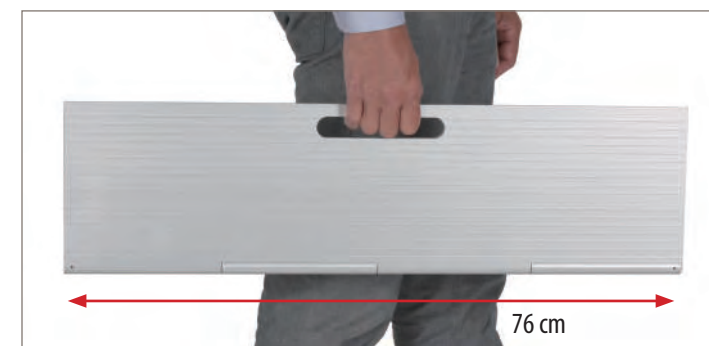

3,3 kg total 300 kg máximo

ROLATORS

Los rolators son andadores especialmente diseñados para utilizarlos en exteriores.

La personas con movilidad reducida son cada vez más independientes y activas en sus desplazamientos y los rolators son de gran ayuda y permiten trayectos más largos. Todos incorporan un sistema de frenado para poder sentarse con seguridad y hacer las pausas necesarias.

Cada vez son más ligeros y maniobrables incluso en terrenos irregulares. Habitualmente llevan una práctica cesta portaobjetos además de otros posibles accesorios como portabastones.



● AD 239 ROLATOR PLEGABLE TAURUS

Los rolators plegables son la última tendencia entre los diseñadores de este tipo de andadores con cuatro ruedas, que opinan que se pliegan más fácilmente y se aguantan de pie una vez plegados.

TAURUS es de aluminio, ligero y fuerte a la vez. Efectivamente se pliega con suma facilidad y tiene una correa de ayuda a estos efectos en mitad del asiento.

El asiento de malla y la correa de respaldo lo hacen especialmente cómodo para sentarse. Sorprende su maniobrabilidad, gracias a un estudiado diseño y a sus cuatro ruedas de 200 mm. Tiene puños anatómicos y frenos con bloqueo, es graduable en altura para adaptarse a usuarios de diferentes estaturas.



Vídeo disponible en ayudasdinamicas.com

Alto asiento: 54 cm

Plegado: 26 cm de ancho.

Ruedas de \varnothing 200 mm

MODELO	ANCHO TOTAL	FONDO TOTAL	ALTO REGULABLE
AD 239	63 cm	68 cm	81 - 93 cm

7 kg total / 120 kg máximo

ALUMINIO

ROLATORS

● AD 150 ROLATOR DE ALUMINIO ERGO

Versión más ligera y maniobrable del clásico rolator. Fabricado en aluminio, pesa solo: 7,5 kg y es muy fácil de plegar y guardar.

Adecuado para su uso tanto en interiores como en exteriores. Los frenos especialmente diseñados para accionarse aún con movilidad limitada en las manos, tienen posición de "parking" que bloquea el rolator para mayor seguridad. Soporte para bastones incluido.



ALUMINIO

7,5 kg total / 120 kg máximo

MODELO	ANCHO TOTAL	FONDO TOTAL	ALTO REGULABLE
AD 150	55,5 cm	72 cm	79 - 90 cm



Alto asiento: 56 cm

Asiento de: 32 x 32 cm

● AD 160 ROLATOR DE ALUMINIO ROLER

Andador rolator muy ligero y maniobrable, fabricado en aluminio. Fácil de plegar y guardar.

Freno por presión en los puños.

Incorpora un cómodo asiento acolchado de 30 x 30 cm y una cesta portaobjetos.

MODELO	ANCHO TOTAL	FONDO TOTAL	ALTO REGULABLE
AD 160	58 cm	58 cm	82 - 94 cm



Frena por presión

Alto asiento: 53 cm

5 kg total / 90 kg máximo

● H 9400 LINTERNA LED PORTÁTIL

Una abrazadera sujeta firmemente la potente linterna de leds que se abre (y se cierra) fácilmente para liberarla y llevarse la linterna cuando sea preciso.

Se adapta a la mayoría de sillas, rolators y andadores (tubos de 22 a 25 mm de diámetro).



CAMINADORES

● AD 185 ROLATOR ESTRECHO LOW

Especialmente diseñado para personas de talla pequeña, el asiento tiene una altura de 46 cm. Maniobra en espacios muy reducidos porque es muy estrecho: solo 54 cm de ancho. Debajo del cómodo asiento acolchado de 30 x 30 cm tiene una práctica bolsa para llevar objetos de manera discreta.



● AD 140 CAMINADOR DE ALUMINIO MINI ROLER

Muy ligero y maniobrable ya que sus cuatro ruedas delanteras giran sobre sí mismas. Diseño moderno, atractivo y ergonómico, equipado con asiento acolchado de 30 x 30 cm y puños de altura regulable. Se pliega fácilmente.



● AD 257 CAMINADOR LIGERO COLOR MOTION

La comodidad en la marcha es lo primordial en este nuevo caminador de aluminio, ligero y fácil de plegar. Nuevas ruedas de mayor tamaño para un caminador estable y seguro. Puños blandos y anatómicos que se adaptan bien a las manos y de altura graduable. Opcionalmente equipado con una práctica cesta metálica portaobjetos.

MODELO	COLOR
AD 257 P	Pistacho
AD 257 A	Azul
AD 257 C	Crema
AD 257 R	Rojo

Disponibles en 4 atractivos colores

A 257 / 1 Cesta opcional

2,5 kg total
100 kg máximo
Ancho: 58 cm
Fondo: 56 cm
Alto puños: 73 a 87 cm

ALUMINIO



LA SEGURIDAD ES LO PRIMERO ¡Los andadores con conteras en las patas traseras NO son adecuados para usarse en exteriores! Solo los rolators con ruedas traseras con freno son apropiados para exteriores.

● AD 251 ALU CAMINADOR DE ALUMINIO

Caminador plegable, con cuatro ruedas y regulable en altura, muy ligero y fácil de plegar. Lleva asiento acolchado de 40 x 20 cm.



● AD 253 CAMINADOR DE ALUMINIO LUX

Caminador plegable, con cuatro ruedas delanteras, regulable en altura, muy ligero y fácil de plegar. Lleva incorporada una práctica bolsa portaobjetos de gran capacidad.



● AD 250 PLEGABLE DE ACERO MINI ROLATOR

Resistente andador plegable fabricado en acero. Viene equipado con un asiento acolchado de 40 x 20 cm. Al igual que todos los caminadores de dos ruedas, está recomendado utilizarlo en interiores y para desplazamientos cortos, exclusivamente sobre superficies planas y sin desnivel.



● AD 254 PLEGABLE DE ACERO TRIAL

Para los que prefieren un caminador resistente y a la vez muy maniobrable: TRIAL fabricado en acero, es un caminador realmente robusto. Sus dos fuertes ruedas de 200 mm, requieren menos esfuerzo para empujar el caminador en los desplazamientos.



MODELO	ANCHO	FONDO	ALTO REGULABLE
AD 185	54 cm	61 cm	75 - 87 cm
AD 140	58 cm	54 cm	82 - 94 cm
AD 251 ALU	58 cm	62 cm	80 - 94 cm
AD 253	60 cm	59 cm	82 - 93 cm

MODELO	ANCHO	FONDO	ALTO REGULABLE
AD 257	58 cm	56 cm	73 - 87 cm
AD 250	58 cm	58 cm	73 - 93 cm
AD 254	56 cm	66 cm	78 - 98 cm



● AD 240 CAMINADOR EXTRA MANIOBRABLE DELTA

Caminador de tres ruedas diseñado especialmente para maniobrar en espacios reducidos. Con un radio de giro mínimo puede girar sobre sí mismo incluso en pasillos estrechos. Los puños son graduables de altura y llevan frenos para controlar mejor la marcha. Incorpora una práctica cesta y una bandeja para trasladar objetos de un lugar a otro de la casa y también una bolsa para llevar objetos de manera más discreta si los desplazamientos son por exteriores. Se pliega muy fácilmente para guardarlo cómodamente, por ejemplo tras una puerta, o facilitar su transporte.



● AD 175 ROLATOR LIGERO TAIMA

Lo último en movilidad, es el rolator alemán de última generación, con un look moderno, es sorprendentemente ligero. Se conduce y maniobra con una estabilidad óptima tanto por interiores como por la calle, incluso por pasos estrechos. TAIMA es además plegable y se mantiene de pie cuando está plegado.

Asiento de 39 cm de ancho y 51 cm de alto.

Incluye cesta de la compra y soporte para bastón.

Altura puños: 76-86 cm.

150 kg máximo
6,4 kg total



● AD 155 ROLATOR TODO TERRENO TAIMA XL

Movilidad sin límites gracias a los rolators ligeros y de gran estabilidad fabricados por la firma alemana DIETZ con el más alto nivel de calidad. Materiales ligeros combinados con 4 grandes ruedas neumáticas de 310 mm y un diseño moderno y práctico hacen de TAIMA XL el primer y mejor rolator "all road" de Europa.

Alto graduable:
85 - 95 cm

Alto asiento:
60 cm

Ancho asiento:
45 cm

8,2 kg total
150 kg máximo

Respaldo opcional:
Ref. A 155 / 1



Puños ergonómicos.
Freno seguro y fácil de ajustar.
Fácil de plegar, se aguanta de pie cuando está plegado.
Incluye cesta de la compra y soporte para bastón.

● AD 100 ROLATOR PLEGABLE POLIVALENTE

Manetas de frenos autoblocantes de seguridad, cesta de la compra y bandeja desmontable para su uso doméstico. El caminador se pliega fácilmente y los puños son de altura graduable.

Ancho entre puños: 40 cm

Asiento de 22 x 38 cm

Alto asiento: 61 cm

10,2 kg total
100 kg máximo



MODELO	ANCHO	FONDO	ALTO GRADUABLE
AD 100	60 cm	67 cm	80 - 100 cm
AD 120	58 cm	68 cm	103 - 120 cm

● AD 120 CAMINADOR POLIVALENTE ARTRIS

Este rolator tiene soportes de poliuretano blando para los antebrazos y está especialmente diseñado para responder a las necesidades de movilidad de pacientes con reumatismo o artritis. Fabricado en acero, es un rolator robusto y resistente. Puños con freno de altura graduable y ruedas de 200 mm de PU, antipinchazos.

Asiento de 22 x 42 cm

Alto asiento: 62 cm

14 kg total
120 kg máximo



CAMINADORES

● AD 203 CAMINADOR ATLAS

Especialmente diseñado para los procesos de rehabilitación. Una parte del cuerpo puede descansar sobre la almohadilla. Puños ajustables en inclinación y longitud. Se pliega fácilmente.



● AD 205 CON SOPORTE DE ANTEBRAZO

Camminador con soportes para los antebrazos de poliuretano blando. Diseñado para los procesos de rehabilitación y para responder a las necesidades de pacientes con reumatismo o artritis. Plegable.



● AD 252 MAXI - CAMINADOR AXILAR PLEGABLE

El soporte axilar almohadado se regula en todas direcciones y también en altura para adaptarse a cualquier persona. Se pliega fácilmente para su almacenaje o transporte.



● AD 200 RC CON SOPORTE DE ANTEBRAZO

Fabricado en aluminio y de altura regulable. Ruedas delanteras de 5 cm. Almohadilla para antebrazo. Puños ajustables en largo e inclinación.



ANDADOR POSTURAL GRILLO

ANDADOR POSTURAL GRILLO **ORMEDA**

Ayuda a desarrollar la autonomía física y la independencia psicológica, aumentando la libertad de movimientos sin ayuda de terceros. Diseñado por terapeutas ocupacionales para ayudar y facilitar el desplazamiento autónomo.



Ruedas:
Ruedas adecuadas a cualquier superficie y situación. 3 funciones en una sola rueda: freno (con antirretroceso, resistencia regulable y frenado de estacionamiento). También con faja de sostén ergonómica.

Existen dos modelos disponibles: Posterior y anterior (en un solo chasis). Versátil y personalizable gracias a las 5 versiones disponibles que se ajustan a las distintas necesidades de cada usuario:

- 3 versiones posteriores y 2 versiones anteriores.
- Único sistema de regulación en altura (patentado) que respeta el centro de gravedad y lo mantiene constante.
- Regulaciones rápidas sin herramientas.
- Está indicado para personas de 1,50 a 1,90 m de estatura.

Ejemplos de los accesorios disponibles, necesarios para personalizar el andador:



Asiento Saddle:
Soporte que proporciona una ligera abducción a nivel de cadera para facilitar la marcha. Promueve una posición de seguridad en usuarios susceptibles de subluxación y luxación de cadera ya que ayuda a mantener la cadera en rotación externa y abducción durante el proceso de marcha. Por otro lado proporciona apoyo y descanso si es necesario, permitiendo mantener un nivel de energía óptimo para la marcha.



Arnés Ergonómico:
Cinchas ergonómicas que proporcionan una marcha con mayor seguridad, evitando desequilibrios o caídas, y facilitan una correcta posición de la pelvis.



Soportes:
Soportes de antebrazo que proporcionan al usuario un punto de apoyo muy importante para propulsarse y facilitar una rectificación a nivel torácico y proporcionar una mayor estabilidad, consiguiendo una postura mucho más óptima para realizar la marcha.



Separador piernas:
Un accesorio realmente innovador por la posibilidad de múltiples ajustes y aplicaciones.



! Solicite información: hay gran cantidad de accesorios disponibles. Consulte nuestra web o a nuestros terapeutas ocupacionales, que están para asesorarle.

ANDADORES

ANDADOR DYNAMICO

Permite aumentar el grado de autonomía al caminar. DYNAMICO es un dispositivo de gran utilidad para la reeducación y/o rehabilitación de la marcha. Según las circunstancias de cada persona, puede utilizarse de forma temporal o permanente. Disponibles en dos versiones: para uso en interior o en exteriores.



DYNAMICO

Soporte pélvico

acolchado para la pelvis. Puede regularse tanto en altura como en sentido antero posterior para determinar la marcha con el desplazamiento del baricentro hacia adelante. Permite asimismo un fácil acceso a través de la apertura trasera.



Pomos para regular la altura del soporte axilar y pélvico

Ruedas giratorias todas cuentan con freno independiente. Accesorios disponibles: Ref. 811, frenos regulables para ruedas delanteras. Ref. 812, bloqueo de la dirección para ruedas traseras.

Parachoques semi elásticos de PVC para la protección contra golpes.

Para uso en interiores: 5 tallas disponibles



Soporte axilar acolchado para el tronco, de altura regulable. Desmontable, para personas con suficiente control del tronco. Permite un fácil acceso a través de la apertura trasera.

Faja que sostiene al usuario cuando está cansado o si se debilita. Regulable en altura y en circunferencia. Desmontable para limpieza.

Para uso en exteriores: 4 tallas disponibles



Frenos manuales para el modelo de uso en exteriores.



Una gama completa de accesorios están disponibles para personalizar estas ayudas para la rehabilitación. Consulte nuestra web o solicite catálogo completo y detallado de estos artículos y sus accesorios.

BIPEDESTADORES

BIPEDESTADOR STANDY de ORMESA

Posiciona a la persona en bipedestación estática, con una postura adecuada y con seguridad. El estabilizador STANDY es el resultado de la consolidación de la experiencia de la firma italiana ORMESA en su constante búsqueda de soluciones posturales para la rehabilitación y para garantizar una óptima relación con el entorno.



STANDY

Cierre de seguridad para cerrar el respaldo

Almohadilla para rodillas alto, ancho y fondo regulables

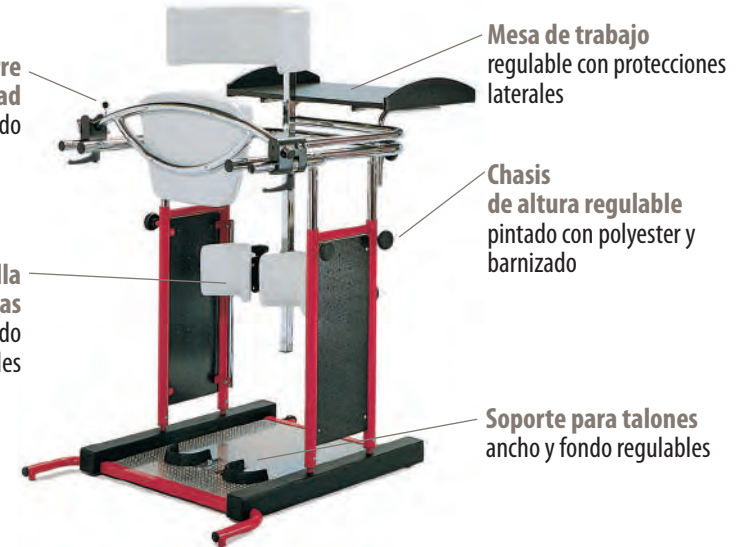

Mesa de trabajo regulable con protecciones laterales

Chasis de altura regulable pintado con polyester y barnizado

Soporte para talones ancho y fondo regulables



Una gama completa de accesorios están disponibles para personalizar estas ayudas para la rehabilitación. Consulte nuestra web o solicite catálogo completo y detallado de estos artículos y sus accesorios.

La bipedestación permite disfrutar de sus innumerables beneficios tanto físicos como psicológicos

BIPEDESTADOR ELECTRO WING de ORMESA

Diseñado para poder ponerse en pie de manera independiente y disfrutar de los innumerables beneficios de la bipedestación, tanto físicos como psicológicos. Este bipedestador es apropiado tanto para el uso doméstico como para instituciones, reduciendo esfuerzos y evitando lesiones de espalda a los cuidadores a la hora de realizar las transferencias de la silla al bipedestador.



Standy Electro WING



Accionado por actuadores eléctricos para mayor independencia y autonomía personal.



2,5 kg total
100 kg máximo



● **AD 232 CAMINADOR DE INCORPORACIÓN**

Además de caminador, sirve como ayuda para incorporarse desde la posición de sentado. Fabricado en aluminio. Plegable.

● **AD 230 CAMINADOR DE PASOS DE ALUMINIO**

● **AD 233 CAMINADOR FIJO DE ALUMINIO**

El AD 230 es un caminador plegable, articulado y muy ligero. Se puede avanzar alternativamente a izquierda y a derecha.

El AD 233 es plegable y de altura graduable.

2,5 kg total
100 kg máximo

MODELO	ANCHO	ALTO GRADUABLE
AD 232	58 cm	78 - 90 cm
AD 230	56 cm	79 - 91 cm
AD 233	58 cm	79 - 91 cm



● **AD 231 CESTA PARA CAMINADOR**

Cesta metálica plastificada para llevar objetos pequeños y medianos. Incorpora en el fondo una bandeja plástica transparente con compartimiento para vaso o lata y portaobjetos. Se fija a la mayoría de caminadores.

Medidas: Ancho: 43 cm, alto: 18 cm y fondo: 18 cm



● **AD 467 BASTÓN CON ASIENTO 4 PATAS**

El bastón con asiento "4 patas" plegable está fabricado en aluminio con un asiento de lona, por lo que es extremadamente ligero para transportar y resistente a la corrosión. Se pliega fácilmente, convirtiéndose en un bastón que puede ser utilizado para apoyo al caminar. El asiento es de 34 cm de largo por 14 cm de ancho. Cuando está desplegado queda a una altura del suelo de 51 cm. La altura cuando se usa en modo bastón, es de 87 cm.



1,1 kg total
90 kg máximo

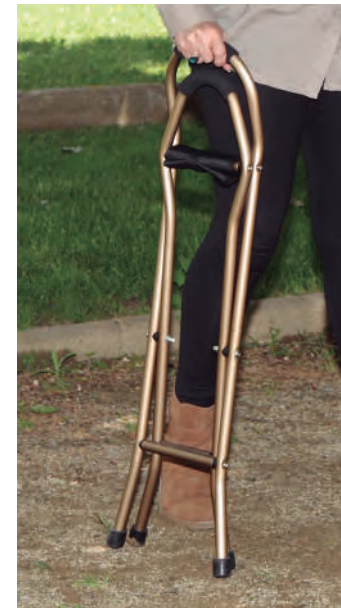

● **AD 466 BASTÓN CON ASIENTO 3 PATAS**

El bastón con asiento plegable está fabricado en aluminio y plástico, por lo que es extremadamente ligero para transportar y resistente a la corrosión. Se pliega fácilmente, convirtiéndose en un bastón que puede ser utilizado para apoyo al caminar.

El asiento tiene forma anatómica para un mejor confort y estabilidad.

La posición más estable es sentado con el asa por delante y entre las piernas

0,9 kg total
90 kg máximo



Ancho asiento: 23 cm
Fondo asiento: 21 cm
Alto asiento suelo: 52 cm
Alto total: 84 cm



BASTONES

● AD 112 BASTÓN CON PUÑO ANATÓMICO BLANDO

Bastón de aluminio de gran estabilidad y regulable, con **puño anatómico blando** (antibacterias). Por seguridad incorpora 2 reflectantes, uno delante y otro detrás. **SILENCIOSO:** sistema antirruído integrado, que permite una marcha silenciosa.



MODELO	MANO	PUÑO A SUELO	CODERA A PUÑO
AD 112 R	Derecho	76 a 96 cm	23 cm
AD 112 L	Izquierdo	76 a 96 cm	23 cm

● AD 113 BASTÓN CON PUÑO BLANDO, DOBLE REGULACION

Bastón de aluminio de gran estabilidad y regulable, con **puño blando** (antibacterias). Por seguridad incorpora 2 reflectantes, uno delante y otro detrás. **SILENCIOSO:** sistema antirruído integrado, que permite una marcha silenciosa.



MODELO	PUÑO A SUELO	CODERA A PUÑO
AD 113	73 a 103 cm	22 a 28 cm

● AD 102 BASTÓN CON PUÑO BLANDO

Bastón de aluminio de gran estabilidad y regulable, con **puño blando** (antibacterias). Por seguridad incorpora 2 reflectantes, uno delante y otro detrás. **SILENCIOSO:** sistema antirruído integrado, que permite una marcha silenciosa.



MODELO	PUÑO A SUELO	CODERA A PUÑO
AD 102	76 a 96 cm	23 cm

● AD 101 BASTÓN DE ALUMINIO STANDARD

Muy ligeros, fabricados en aluminio y de gran estabilidad. Con 9 posiciones de ajuste de altura a suelo.

SILENCIOSO: sistema antirruído integrado entre los tubos, permite una marcha silenciosa.

Disponibles en 4 colores.



AD 101 G Gris
AD 101 R Rojo
AD 101 N Negro
AD 101 T Turquesa

● AD 111 BASTÓN INFANTIL

Bastón infantil ligero y de colores divertidos. Tres ajustes de altura del puño a la codera y nueve regulaciones de altura del puño hasta el suelo.

Ajuste especial de marcha silenciosa.

Puño con reflectante para una mayor seguridad.



Altura graduable de codera a puño de 19,5 a 24,5 cm

Altura graduable de puño a suelo de 57 a 75 cm

BASTONES

● AD 101 XL BASTÓN DE ALUMINIO EXTRA LARGO

Bastón fabricado en aluminio de gran estabilidad y 9 posiciones de ajuste de altura a suelo, con puño blando **SOFT** (antibacterial), para un mayor confort.

SEGURO: Incorpora 2 reflectantes, uno en la parte delantera y el otro en la trasera.

SILENCIOSO: sistema antirruído integrado entre los tubos, permite una marcha silenciosa.



Altura graduable de puño a suelo de 84 a 104 cm



ESPECIAL PERSONAS ALTAS



MODELO	CODERA A PUÑO	PUÑO A SUELO
AD 101	23 cm	76 a 96 cm
AD 101 XL	23 cm	84 a 104 cm

● AD 415 BASTÓN DE PUÑO ANATÓMICO

El puño anatómico permite apoyar toda la mano de manera natural y cómoda, aliviando mucho la presión, la tensión y el consiguiente dolor.

Altura graduable de 80 cm a 102 cm con ajuste silenciador que impide el molesto ruido que hacen muchos bastones durante la marcha.

● AD 415 d ● AD 415 i
Disponibles para derecha o izquierda: **indicar AD 415d o AD 415i.**



● AD 103 BASTÓN XL

Diseñado especialmente para usuarios bariátricos de hasta 325 kg de peso.

El soporte de antebrazo está también sobredimensionado con un ancho de 15 cm.



Altura graduable de 68 a 110 cm



AD 103R Derecha
AD 103L Izquierda



● AD 115 EXPOSITOR MINIMAL

Capacidad para 8 bastones. Diámetro mínimo del bastón 19 mm.



∅ 33 cm



BASTONES

● AD 131 MULETAS AXILARES

Con doble regulación. Ligeras y seguras. Disponibles en 3 tamaños.

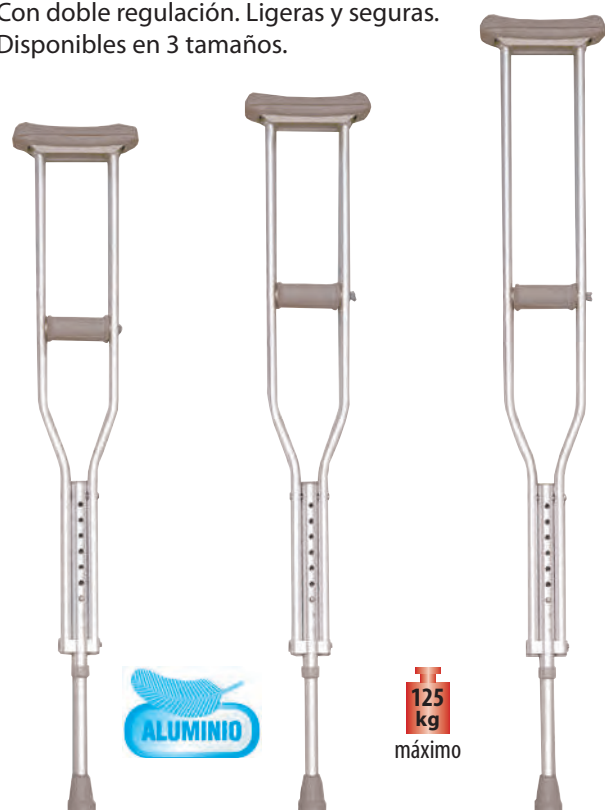

● AD 131 J ● AD 131 ● AD 131 XL

MODELO	AXILA A SUELO	ALTURA PERSONA
AD 131 J	91 - 112 cm	1,35 - 1,60 m
AD 131	112 - 132 cm	1,60 - 1,75 m
AD 131 XL	132 - 153 cm	1,75 - 1,95 m

LA MEDIDA CORRECTA

Un bastón regulado a la medida correcta invita a que la persona que lo utiliza mantenga una postura erguida con el codo ligeramente doblado. El peso se apoya de forma natural en el bastón cuando la persona camina.

Cuando se mida el bastón, con los zapatos de uso habitual y estando de pie se debe ajustar de manera que la empuñadura esté a la altura de la muñeca de un brazo en reposo.

Cuando se necesita utilizar dos muletas o bastones, deben ser ligeramente más largos, ya que se pondrán por delante del cuerpo al caminar.



● AD 132 BASTÓN DE APOYO ANTEBRAZO

Fabricado en aluminio y acero, de altura regulable. El puño se regula en longitud y en inclinación lateral. El antebrazo descansa sobre una almohadilla acolchada de poliuretano y se sujeta con una banda de skay con velcro.



● AD 444 BASTÓN CUADRÍPODE CON CODERA

Fabricado en aluminio y de altura regulable. Incorpora 4 patas para mayor estabilidad.



● AD 474 B BASTÓN CUADRÍPODE JACK

Bastón ambidiestro. Con 10 ajustes de altura. Incorpora 4 patas para mayor estabilidad. Sistema confort (antirruido).



● AD 474 BASTÓN CUADRÍPODE

Fabricado en aluminio color dorado.



Fácil de colocar, aún más fácil el recambio. FLEXYFOOT está compuesto de dos partes independientes que permite recambiar la parte desgastada sin tener que cambiar la contera entera. La parte inferior simplemente se enrosca y desenrosca, así el recambio, a diferencia de las conteras convencionales, es cómodo y fácil y cuestión de segundos.



CONTERA FREE STANDING

- A 217 Ø 17 mm
- A 219 Ø 19 mm

Contera extra grande, más agarre, más seguridad y más confianza durante la marcha. Muy resistente y duradera. Mantiene en pie la mayoría de bastones.



CONTERA CON AMORTIGUADOR FLEXYFOOT

FLEXYFOOT es la contera definitiva, absorbe el impacto y lo amortigua evitando dolores en las articulaciones de las personas que usan bastones, muletas y otras ayudas para deambular.

Es simplemente única, rota 360° sobre sí misma con lo que evita giros de muñeca y mantiene siempre contacto con el suelo sin perder adherencia cuando el usuario gira o da la vuelta.

Fabricada con un material especial antideslizante, una vez instalada la primera vez, las sucesivas conteras solo deben enroscarse con lo que, a diferencia de las conteras convencionales, los recambios son muy fáciles y se realizan en segundos.

Video disponible en ayudasdinamicas.com



ABSORBE EL IMPACTO

- Durante la marcha FLEXYFOOT se adapta automáticamente al ángulo de apoyo maximizando la zona de contacto, así el apoyo y el agarre aumentan.
- El muelle flexible hace que el bastón funcione en cualquier ángulo mientras que la contera está siempre en contacto con el suelo.

CONTERA	Ø TUBO	RECAMBIO
F 16	16 mm	FR 10
F 19	19 mm	FR 10
F 22	22 mm	FR 10
F 25	25 mm	FR 10

MAXI CONTERA

Contera de gran tamaño, proporciona la máxima seguridad y adherencia. Gran base de 70 mm para mayor seguridad y confianza durante la deambulación. No se hunde en los terrenos blandos. Fabricada en caucho de alta resistencia y gran duración. Disponible para tubos de diámetro: 19 mm y 17 mm. Se suministra en unidades.

A 119 Ø 19 mm A 117 Ø 17 mm



CONTERAS PARA BASTONES

Fabricadas en caucho, disponibles en varios tamaños.

- A 100 N Ø 19 mm / Negro
- A 107 Ø 17 mm / Gris
- A 100 M Ø 19 mm / Marrón
- A 100 Ø 19 mm / Gris
- A 105 Ø 25 mm / Gris
- A 105 N Ø 25 mm / Negro
- A 106 N Ø 16 mm / Negro
- A 109 AZUL Ø 19 mm / Azul
- A 101 Ø 22 mm / Gris
- A 108 Ø 28 mm / Gris
- A 108 N Ø 28 mm / Negro



BASTONES

● AD 414 BASTONES DE ALUMINIO FASHION

Bastón de aluminio muy ligero y resistente. De altura graduable de 77 a 100 cm con ajuste silenciador que impide el molesto ruido que hacen muchos bastones durante la marcha.

Disponible en 10 diferentes diseños y colores.



● AD 413 BASTONES PLEGABLES FASHION

Bastón plegable, fabricado en aluminio, muy ligero y resistente. De altura graduable de 83 cm a 92 cm con ajuste silenciador que impide el molesto ruido que hacen muchos bastones durante la marcha.

Disponible en 10 diferentes diseños y colores.



Altura regulable: de 83 a 92 cm

MODELO	FIJO	PLEGABLE
NEGRO	AD 414 - A	AD 413 - A
COBRE	AD 414 - B	AD 413 - B
AZUL	AD 414 - C	AD 413 - C
MARRÓN	AD 414 - D	AD 413 - D
NEW YORK	AD 414 - E	AD 413 - E
BALI	AD 414 - F	AD 413 - F
ESCOCIA	AD 414 - G	AD 413 - G
MÓNACO	AD 414 - H	AD 413 - H
HAWAI	AD 414 - I	AD 413 - I
LONDON	AD 414 - J	AD 413 - J

ACCESORIOS

● AD 417 BOLSA PARA BASTÓN ● AD 416 CINTA



● H 0159

Bastón de haya, puño marrón.

Todos ø 16 mm



● H 0200

Bastón de haya, puño flameado.



● H 0201

Bastón de haya.



● H 0453

Bastón de haya nogal, puño de metacrilato jaspeado cobre / negro.



● H 0454

Bastón de haya negra, puño de metacrilato jaspeado plata.



● AD 413 / EXPO

EXPOSITOR GIRATORIO / 10 BASTONES PLEGABLES

Multicolor y alegre expositor giratorio del que cuelgan 10 bastones AD 413 (uno de cada color disponible) ocupando un espacio mínimo. Su base circular apenas tiene 23 cm de diámetro y una altura de 50 cm.



EXPOSITOR GIRATORIO / 20 BASTONES FASHION

Lleno de colorido y alegre expositor giratorio del que cuelgan 20 bastones FASHION. Ocupa el mínimo espacio. Coronado con una gruesa cartulina que publicita a dos caras las cualidades y el PVP de los bastones expuestos. Disponible en 2 opciones:

● AD 414 / EXPO

20 bastones AD 414
2 de cada color



● AD 414 / MIX

10 bastones AD 414
10 bastones AD 413
1 de cada color



● AD 418 A



● AD 418 C



● AD 418 B



● AD 418 D



AD 418 SLIM

Elegante y ligero bastón para señora fabricado en aluminio. De altura regulable de 83 a 92 cm, con sistema antirruído.

Disponible en 4 diferentes diseños.



Alto 175 cm

TRANSFERENCIAS

● H 8865 DISCO GIRATORIO EASYTURN

Aunque su diseño original es para utilizarlo en el coche, puede ser muy útil como disco giratorio de ayuda para movilizar pacientes de forma segura, por ejemplo para entrar o salir de la cama. La base es de un material antideslizante para que no se desplace involuntariamente y está acolchado. En su interior hay dos discos de nylon encarados que reducen la fricción al mínimo y hacen girar el disco con el mínimo esfuerzo.



Lavable a 40°
40 cm Ø

100 kg
máximo

● H 8800 TRANSFER FLEXIBLE

Cabestrillo flexible de gran ayuda para los asistentes al transferir y volver a colocar pacientes. Permite sujetarlos por detrás o por debajo según la situación, y ya se trate de uno o dos asistentes. Reduce considerablemente el esfuerzo y aumenta la seguridad de las transferencias.

400 gr
total

110 kg
máximo

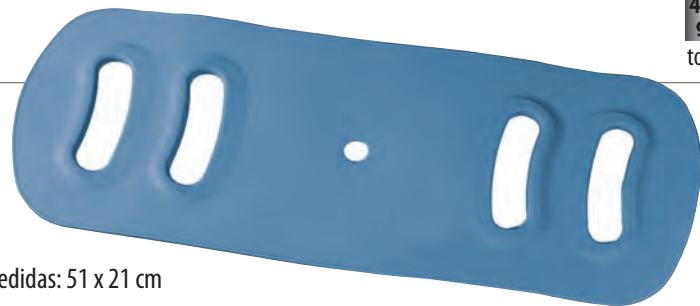
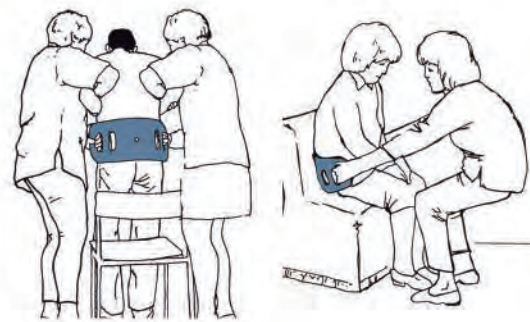

Medidas: 51 x 21 cm

● H 8864 DISCO GIRATORIO ECONÓMICO

Ligero y resistente, gira 360° con facilidad.

40 cm Ø

125 kg
máximo



● H 8820 AYUDA TRANSFERENCIA TURNER

Un alivio para la espalda del cuidador y una práctica ayuda para transferir mediante giros a pacientes con seguridad. TURNER es una herramienta esencial para la prevención de caídas y fácil de utilizar para los cuidadores. TURNER está concebido para transferencias mediante giro de una posición de sentado a otra de sentado también. Por ejemplo de la cama a una silla de ruedas. El paciente tiene control de sus movimientos y esto le da tranquilidad y seguridad.

Advertencia:

Es imprescindible que el usuario tenga la estabilidad suficiente en las piernas y la fuerza para levantarse para utilizar el TURNER.



150 kg
máximo

TRANSFERENCIAS

● H 8805 CINTURÓN PARA MOVILIZAR

Diseñado para movilizar personas con seguridad, es una ayuda imprescindible para facilitar el trabajo del cuidador. Da seguridad y confianza al paciente y permite trabajar en condiciones óptimas al cuidador a la vez que le evita lesiones espaldas. Disponible en dos tallas de cintura.



Dos colores para diferenciar la talla: verde para la L y amarillo para la M.

MODELO	TAMAÑO
H8805M	90 cm - 120 cm
H8805L	107 cm - 140 cm



● H 8864 LUX DISCO GIRATORIO PROFESIONAL PEDITURN

PEDITURN es un disco giratorio blando recomendado para uso profesional, que gira fácilmente sin apenas fricción para reducir el estrés en las rodillas y los tobillos durante las transferencias, por ejemplo, de la silla a la cama, tal como muestra la foto.



40 cm Ø

150 kg
máximo



● H 9971 SÁBANA SUPERDESGLIZANTE

Ideal para movilizar pacientes gracias a su forma de tubo y al material especial que ofrece una bajísima fricción. Reduce también la fricción en la piel del paciente y el esfuerzo del cuidador al mínimo. Antes de usar cualquier material para movilizar y manejar pacientes es esencial estar familiarizado con el equipo que debería ser utilizado solo por personal cualificado.

Medidas: 120 x 71 cm



● H 8807 ESLINGA

Se utiliza para levantar a una persona sentada y para prevenir las lesiones de espalda de los cuidadores. Cara interior de poliuretano anti-deslizante.

90 x 25 cm (sin las asas)



TABLAS DE TRANSFERENCIA

● H 8810 TABLA DE TRANSFERENCIA E - BOARD

Una tabla ligera a la vez que muy resistente, fácil de transportar y fácil de usar. La superficie es suave y es muy fácil deslizarse sobre ella, mientras que el reverso, la base, es antideslizante para que no se resbale del sitio.

El flap flexible es una gran ayuda, doblándolo hacia arriba, permite colocar la tabla delante de las ruedas de una silla protegiendo la piel y facilitando el desplazamiento.



● H 8830 TABLA DE TRANSFERENCIA E - BOARD MINI

La tabla preferida de las personas activas y dinámicas, por lo fácil que es llevarla en sus desplazamientos. Cabe en cualquier bolsa, en cualquier sitio y está siempre a mano cuando se precisa hacer una transferencia con seguridad y sobre todo evitando dañarse la piel. La superficie es suave y es muy fácil deslizarse sobre ella, mientras que en el reverso, la base es antideslizante para que no se resbale del sitio.

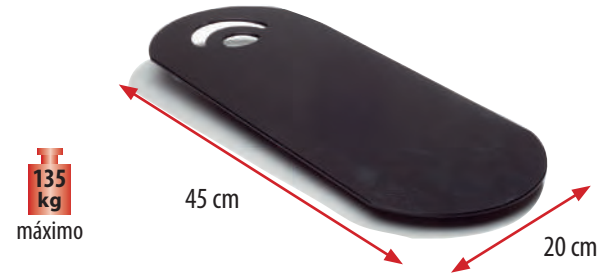

● H 8835 TABLA DE TRANSFERENCIA CURVA

De forma curvada para salvar fácilmente la rueda grande de las sillas de ruedas. Sus cantos redondeados y superficie lisa permiten deslizarse cómodamente sobre la tabla.

De plástico macizo y reforzado, resiste al agua y al astillado. Las almohadillas antideslizantes de los extremos de la parte inferior aumentan la estabilidad durante la transferencia.

Medidas: 70 x 37 cm

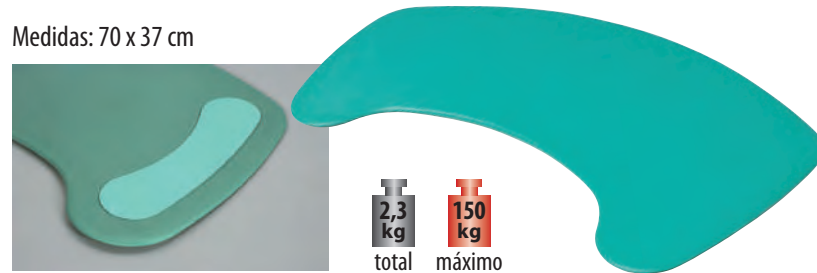

● H 8840 TABLA DE TRANSFERENCIA TRES B

Tabla de forma curvada utilizada para una gran variedad de situaciones: en la cama, la silla de ruedas, el baño, el coche, etc. Su silueta curvada y la superficie deslizante permiten y facilitan las transferencias, con o sin la ayuda de una asistente, dependiendo de la fuerza en los brazos y del equilibrio de la persona.

Dos almohadillas redondas en el reverso impiden que la tabla se resbale de su sitio.

140 kg
máximo



TABLAS DE TRANSFERENCIA

TABLAS DE TRANSFERENCIA CON DISCO GIRATORIO

Este producto innovador incorpora un asiento giratorio integrado en la tabla que se desliza sobre la tabla rígida. Esto reduce la fricción a la mínima expresión ya que el asiento se desliza con el usuario. El usuario se desliza literalmente sobre el asiento giratorio, que gira 360°, lo que significa que es muy fácil de usar y extremadamente práctico. Fabricado en un material plástico excepcionalmente resistente, y a la vez ligero y fácil de transportar, por lo que se puede utilizar con personas de hasta 180 kg.

● H 1100 TABLA TRANS

Tabla especialmente larga. Ideal para entrar y salir del coche, además de para otras transferencias más habituales del día a día en las que una tabla es de gran ayuda.



● H 1300 TABLA GLYDER

Tabla sumamente práctica y versátil para diferentes situaciones, si bien por su forma y diseño es especialmente apropiada para superar los brazos de sillas de ruedas y obstáculos similares.



● H 8814 TABLA DE MADERA

Fabricada en madera laminada con sección que disminuye en los extremos para deslizar suavemente la tabla por debajo del paciente. Con asidera para facilitar su agarre y transporte.



● H 8811 TABLA PLEGABLE

Tabla de transferencia plegable fabricada en plástico polipropileno que ofrece muy poca fricción para facilitar las transferencias. Se pliega para facilitar su transporte, quedando sus dimensiones reducidas a la mínima expresión.

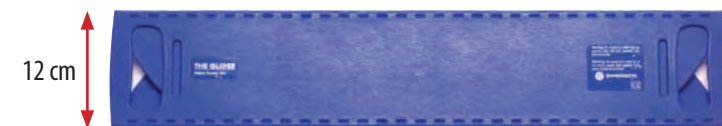

DESCANSO

Alivio de las presiones y descanso reparador

Descansar y dormir se complica con la edad, y aún más si hay patologías asociadas. Por otro lado, un cierto número de personas deben pasar largos periodos de tiempo encamados con las consecuencias que esto conlleva tanto para ellas mismas como para las personas de su entorno.

En Ayudas Dinámicas prestamos especial atención al alivio de las presiones y la integridad de la piel que precisa de gran cuidado y prevención para evitar las úlceras por presión.

Seleccionamos productos eficientes y seguros con los que se pueda mantener el mayor grado de independencia posible, aliviar la tensión en el paciente y hacer más llevadera la labor de los cuidadores.

● AD 963 ECONOMIC

Discreta y elegante cama de madera, con somier de lamas de madera de 90 cm x 200 cm. 4 planos para mayor comodidad del residente, y barandillas de madera para la prevención de caídas. Altura regulable de 40 cm a 80 cm aproximadamente. El respaldo, las piernas y la altura de la cama se regulan electrónicamente por motores.



● AD 968 CAMA BAJA, 22 cm DALI Low

Con solo 22 cm de altura DALI Low es la cama ideal para el cuidado diferenciado y libre de sujeciones, además es ideal para personas de pequeña estatura y usuarios de silla de ruedas. DALI Low opera a 24 voltios con lo que el usuario está protegido de la mejor manera posible.



185 kg
máximo

Dimensiones totales: 101 cm x 212 cm

Calidad y durabilidad. Una cama extraordinariamente robusta y sólida, fabricada en Alemania según los requerimientos del uso intensivo tanto en domicilios como en instituciones. Su alta calidad le asegura una cama duradera y fácil de mantener.

Eficiencia económica / montaje por una sola persona. Excepcional relación calidad precio en una cama que se monta y desmonta por una sola persona, sin herramientas y en pocos minutos.

Prevención de caídas. Altura de las barandillas de aprox. 38 cm. Puede colocar colchones y sistemas antiescaras de hasta 16 cm de altura sin necesidad de costosos suplementos para elevar más las barandillas.

- 185 kg de carga máxima (tener en cuenta el peso del colchón y equipos antiescaras si los hubiera).
- Extremadamente sólida construcción de las barandillas.
- Ruedas alemanas de alta calidad TENTE.
- Espacio debajo de la cama para cualquier grúa del mercado.
- Sistema electrónico LINAK duraderos y fáciles de mantener.
- Trapecio y contornos de madera opcionales.

Una postura extraordinariamente cómoda y práctica para una gran variedad de situaciones (ver la TV, comer, charlar con una visita...) que se parece a estar sentado y que en nuestras camas se adopta apretando un solo botón.

● AD 964 ECONOMIC RESIDENT

Versión para uso intensivo de la cama ECONOMIC, somier de lamas metálicas de 4 planos y de 90 cm x 200 cm, equipada con barandillas metálicas.

Calidad y durabilidad. Una cama diseñada para durar mucho con poco mantenimiento.

De fabricación alemana, es una cama fuerte y sólida, que soporta hasta 185 kg, construida según los requerimientos más exigentes de uso intensivo tanto en domicilios como en instituciones.



185 kg
máximo

Dimensiones totales: 101 cm x 212 cm
Trapecio opcional. Ref. A 964

Producto adecuado para el cuidado diferenciado y libre de sujeciones



175 kg
máximo

Dimensiones totales: 101 cm x 216 cm
Trapecio opcional. Ref. A 964

Altura mínima de 22 cm

Las camas bajas se diseñaron originalmente desde el punto de vista de la dignidad del paciente, para impedir el vagabundeo nocturno de personas con demencia sin utilizar sujeciones ni encerrarlas tras unas barandillas.

La idea es que una persona mayor difícilmente se puede incorporar de una cama tan baja para deambular sin supervisión con los riesgos que esto conlleva. Además al ser tan baja reduce el riesgo de lastimarse en caso de caída.

Para mayor seguridad se puede colocar un colchón en el suelo junto a la cama.

Calidad y durabilidad. Somier de 90 cm x 200 cm, 4 planos de lamas metálicas para facilitar la limpieza y desinfección. Altura regulable de 22 cm a 62 cm. Una cama extraordinariamente sólida y robusta, fabricada en Alemania para un uso intensivo en residencias. Duradera y fácil de mantener.

Altura mínima de 22 cm. DALI Low es una cama adecuada para el cuidado libre de sujeciones.



Mando. Todas las funciones del mando se pueden bloquear de manera independiente para impedir un uso no deseado de todas o alguna de sus funciones.

24 voltios en la cama

Los residentes están protegidos de la mejor manera posible al no haber elementos a 230 voltios en la cama. Ahorro de energía de 15 € por cama / año. Las mediciones de fuga de corriente se deben realizar solo cada 10 años.

● A 963W



Contornos de madera opcionales: De origen o posteriormente se puede equipar esta cama con uno o dos contornos de madera que le dan a la cama un toque discreto que combina bien con cualquier mobiliario.

● **AD 981 ARMINIA**

Gracias a su contorno de madera, esta elegante y discreta cama combina con la mayoría del mobiliario. Altura graduable electrónicamente de 40 cm a 80 cm para facilitar la entrada y salida de la cama. Facilita el trabajo del cuidador y evita dolores y lesiones de espalda. Somier de 90 cm x 200 cm, de 4 planos accionados por motores para el máximo confort.



165 kg máximo

Sistema 24 voltios. Los residentes están protegidos de la mejor manera posible ya que todos los componentes a 230 voltios están fuera de la cama. Además con este sistema los intervalos de mantenimiento se pueden extender hasta los dos años y el ahorro energético es de € 15 por cama / año.

Calidad y durabilidad. Una cama extraordinariamente robusta y sólida, fabricada en Alemania según los requerimientos del uso intensivo tanto en domicilios como en instituciones. Su alta calidad le asegura una cama duradera y fácil de mantener.

Eficiencia económica / montaje por una sola persona. Excepcional relación calidad precio en una cama que se monta y desmonta por una sola persona, sin herramientas y en pocos minutos.

Prevención de caídas. Altura de las barandillas de aproximadamente 38 cm. Puede colocar colchones y sistemas antiescaras de hasta 16 cm de altura sin necesidad de costosos suplementos para elevar más las barandillas.

Mando. Todas las funciones del mando se pueden bloquear de manera independiente para impedir un uso no deseado de todas o alguna de sus funciones.



● **AD 982 ARMINIA RESIDENT**



Lamas metálicas
Trapecio opcional. Ref: A 964

Lamas metálicas. ARMINIA RESIDENT tiene las lamas metálicas, más fáciles de limpiar y desinfectar. Una configuración habitual en instituciones donde se hace un uso intensivo de las camas.



Dimensiones totales: 101 cm x 220 cm

Posición Confort. Una postura extraordinariamente cómoda y práctica para una gran variedad de situaciones (ver la TV, comer, charlar con una visita...) que se parece a estar sentado y que en nuestras camas se adopta simplemente apretando un botón.

● **AD 965 L ALURA Low. 100 cm x 200 cm** ● **AD 965 XL ALURA Low. 120 cm x 200 cm**

ALURA Low es la cama más segura y funcional del mercado. Combina la máxima protección del paciente con su sistema de 24 voltios, con lo que todos los componentes de 230 voltios están fuera de la cama, con la máxima prevención de caídas al bajar hasta 30 cm del suelo. Además esta cama es apropiada para personas de mayor peso, hasta 230 kg.



Altura regulable de 30 cm a 80 cm

Está diseñada para personas de mayores dimensiones o que prefieren camas mayores. Soporta un peso máximo de hasta 250 kg y está disponible en dos medidas de 100 cm y 120 cm de ancho, todas por 2 m de largo.

Cama de 4 planos para un máximo confort, de altura regulable de 30 cm a 80 cm. Todas las funciones del mando se pueden bloquear independientemente.

Baja altura de entrada, 30 cm y un muy generoso rango de elevación, 50 cm, lo que asegura el máximo confort para el paciente, las mejores condiciones de trabajo y evita lesiones de espalda al cuidador.

Producto adecuado para el cuidado diferenciado y libre de sujeciones

Tenga siempre en cuenta la dignidad del paciente

Las sujeciones pueden provocar serias complicaciones relacionadas con la falta de movilidad, como úlceras por presión, además de atrofia muscular, lentitud del ritmo intestinal, incontinencia.



Trapezio opcional. Ref. A 964
Dimensiones totales: Ancho: 111 cm / 131 cm. Largo: 224 cm

230 kg de peso máximo del usuario. Esta cama es apropiada para personas de mayores dimensiones o con sobrepeso.

Prevención de caídas. Las barandillas están a 40 cm de altura, lo que permite utilizar colchones y sistemas antiescaras sin suplementar más su altura.

250 kg máximo



Posición Confort. Una postura extraordinariamente cómoda y práctica para una gran variedad de situaciones que se parece a estar sentado y que en nuestras camas se adopta simplemente apretando un botón.



24 voltios en la cama, la máxima protección para el usuario ya que todos los elementos a 230 voltios están fuera de la cama.

CAMAS ELECTRÓNICAS

● AD 961 WESTFALIA

La más clásica de las camas de atención domiciliaria y la preferida de muchas instituciones por su durabilidad, robusta construcción y altas prestaciones. Cama de 90 cm x 200 cm, regulable en altura de 40 cm a 80 cm, de 4 planos para máximo confort y totalmente electrónica.



Dimensiones totales: 101 cm x 212 cm

155 kg máximo

Calidad y durabilidad. Una cama extraordinariamente robusta y sólida, fabricada en Alemania según los requerimientos del uso intensivo. Su alta calidad le asegura una cama duradera y fácil de mantener.

Eficiencia económica / montaje por una sola persona. Excepcional relación calidad.

Prevención de caídas. Altura de las barandillas de aprox. 38 cm. Puede colocar colchones y sistemas antiescaras de hasta 16 cm de altura sin necesidad de costosos suplementos para elevar más las barandillas.

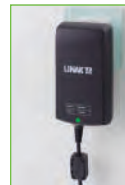

24 voltios en la cama, la máxima protección para el usuario ya que todos los elementos a 230 voltios están fuera de la cama.

Mesita opcional: Práctica mesita que se coloca sobre las barandillas y se cuelga a los pies de la cama cuando no se usa.

Buffer opcional: Para no dañar las paredes ni los enchufes. Puede montarse posteriormente.

Ruedas de serie: Sólidas ruedas alemanas de TENTE con freno.

Protector de barandillas opcional: Como medida de precaución es aconsejable usar protectores de barandilla.



● AD 684

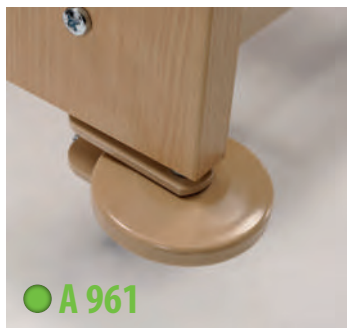

● A 961



● RC 910

CAMAS ELECTRÓNICAS

● AD 971 CAMA ELECTRÓNICA DE ALTURA GRADUABLE CLASSIC

Cama electrónica con somier de 4 planos y carro elevador, de altura regulable de 40 a 80 cm. CLASSIC es robusta y resistente, diseñada para soportar un uso intensivo y para facilitar el trabajo del cuidador al que permite trabajar en las mejores condiciones a la vez que le evita dolores de espalda.

Versátil, ya que se puede configurar para adaptarla a los cambios en las circunstancias del paciente o a las diferentes necesidades de la institución. Se pueden acoplar diferentes tipos de barandillas, trapecios, cabezales.

Fácil de transportar y de montar sin herramientas.

Altura graduable electrónicamente de 40 cm a 80 cm

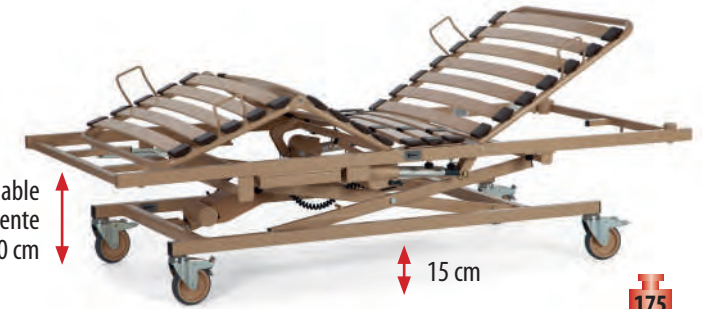

15 cm

175 kg

máximo

Dimensiones totales: 90 cm x 200 cm



24 voltios en la cama

Los residentes están protegidos de la mejor manera posible al no haber elementos a 230 voltios en la cama. Ahorro económico: hasta € 15 por cama/año. Las mediciones de fuga de corriente se deben realizar solo cada 10 años. No hay corriente eléctrica en la cama cuando el mando no actúa, y cuando se acciona el mando solo llegan 24 voltios a la cama.

● AD 975 CAMA PARA USO INTENSIVO CLASSIC PLUS

Cama electrónica con carro elevador, de altura regulable de 40 a 80 cm.

CLASSIC PLUS es una cama robusta y resistente, especialmente configurada para soportar un uso intensivo y para facilitar el trabajo del cuidador, permitiendo trabajar en las mejores condiciones evitando los dolores de espalda.

Cómoda y ergonómica: somier de 4 planos con lamas de madera.

Fácil de transportar y de montar, sin herramientas.

- Cabezal y piecero de madera incluidos.
- Barandillas abatibles incluidas.
- Trapecio incluido.

Altura graduable electrónicamente de 40 cm a 80 cm



15 cm

175 kg

máximo

Medida somier: 90 cm x 200 cm

USO SEGURO DE LAS BARANDILLAS

! Normas Europeas a tener en cuenta para la seguridad de los pacientes

A pesar que las barandillas sirven para la prevención de caídas, si se colocan de forma incorrecta pueden causar accidentes, algunos muy graves por atrapamiento y asfixia. Un riguroso análisis de riesgos que tenga en cuenta al paciente, la cama y el colchón, y el equipamiento de la cama es esencial para garantizar la seguridad del paciente. Si cualquiera de estas circunstancias cambia, se debe llevar a cabo un nuevo análisis de riesgos.

Agencias Europeas han constatado que muchos accidentes fatales con barandillas son debidos a la falta de mantenimiento. Se deben establecer protocolos de inspección periódicos de las barandillas para asegurarse que están en buenas condiciones de uso.

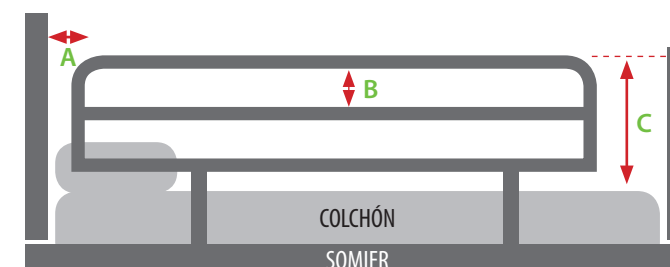

La ilustración muestra las dimensiones que se deben tener en cuenta al montar y utilizar las barandillas para un uso seguro con adultos.

A- El hueco o abertura entre la barandilla y el cabezal debe ser de **menos de 6 cm o de más de 32 cm.**

B- El hueco entre barrotes **no debe ser mayor de 12 cm.**

C- La altura desde el colchón (sin comprimir y con la cama plana) a la parte más alta de la barandilla debe ser como **mínimo de 22 cm.**

● AD 966 SENIOR RELAX

Elegante cama de aspecto discreto que combina con el mobiliario de la habitación y que resulta una ayuda imprescindible para la calidad de vida tanto de mayores como de cuidadores.



● AD 967 INOVIA Low

El diseño más elegante y discreto para la cama más versátil y de mayores prestaciones del mercado. La cama que baja más de la gama, hasta 22 cm para prevención de caídas y confort. Máxima protección del paciente: sistema 24 voltios y capacidad de carga de 225 kg.



180 kg
máximo

La cama se eleva eléctricamente solo apretando un botón hasta la altura más cómoda para entrar o salir de la cama. En muchos casos evita comprar una grúa al ayudar al usuario a incorporarse de la cama elevándola mientras la persona se levanta.

A los cuidadores les evita dolores y lesiones de espalda al regular la cama a la altura de trabajo más conveniente.

Para dormir y descansar, conviene bajar la cama a su posición más baja para evitar caídas y por confort.



Si la situación del usuario lo requiere o varía con el tiempo, en esta cama se puede instalar un trapecio como ayuda para incorporarse o cambiar de posición.



Mando. Todas las funciones del mando se pueden bloquear de manera independiente para impedir un uso no deseado de todas o alguna de sus funciones.

Altura de entrada de 45 cm, apropiada para personas mayores



Altura graduable de 30 cm a 74 cm



Elegante asidera ergonómica de madera maciza

Dimensiones totales: 101 cm x 212 cm
Trapecio opcional Ref. A 964



Altura regulable de 22 cm a 77 cm. Rango de elevación de 55 cm.

Altura mínima de 22 cm



225 kg
máximo

La postura más cómoda

Altura mínima de 22 cm para una entrada más fácil y cómoda y para la prevención de caídas. Personas con demencia pueden dormir sin barandillas ni sujeciones al no poder incorporarse de camas tan bajas sin ayuda. Extraordinario rango de elevación de 55 cm.

Sistema 24 voltios. Intervalos de mantenimiento de hasta 2 años. Ahorro de energía de € 15 por cama / año. Los residentes están protegidos de la mejor manera posible al no haber elementos a 230 voltios en la cama.

Prevención de caídas. Las barandillas tienen una altura de 43 cm por lo que se pueden colocar colchones y sistemas antiescaras de hasta 23 cm dentro de los márgenes de seguridad.



Mando. Las funciones se bloquean de forma selectiva. La función de la postura más cómoda está contemplada en el mando y se adopta con un botón.



Ruedas. Las ruedas se frenan por pares, independientemente de la posición del somier.

● AD 985 M CAMA DE ALTURA GRADUABLE GALA 90 cm x 200 cm

Altura variable manualmente de 36 cm a 52 cm para adaptarse a diferentes individuos y necesidades.

- Somier de malla metálica de 4 planos de apoyo, controlado por un mando a distancia.
- Estructura muy resistente, diseñada específicamente para su utilización en instituciones, para la asistencia domiciliaria así como para el alquiler.



OPCIONES:

- Cabezal y piecero de madera.
- Barandillas abatibles.
- Trapecio.

Fácil de montar y fácil de guardar

El somier se desmonta en dos mitades para facilitar su transporte que puede ser realizado por una sola persona.

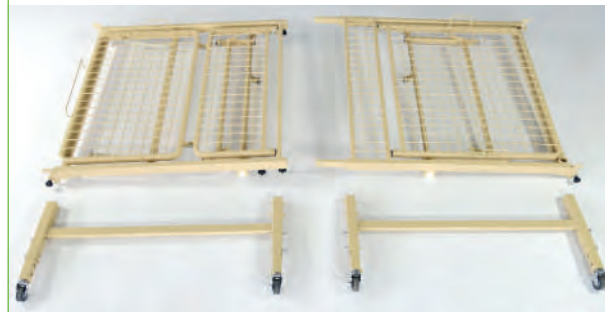

Dimensiones totales:
Ancho 99 cm - Largo 210 cm

Altura graduable
manualmente de 36 cm a 52 cm

150 kg
máximo

● AD 976 MESITA MARIS



Mesa de madera para colocarse junto a la cama. Con armario, cajón y mesita auxiliar desplegable y de altura e inclinación regulable para comer, leer, etc. Con ruedas de 50 mm.



● AD 979 MESITA STELLA



Mesa de madera para colocar junto a la cama. Con armario, cajón y mesita auxiliar abatible para comer, leer, etc. Con ruedas de 50 mm.



ACCESORIOS

Nuestro programa de camas de la firma alemana BURMEIER puede ser equipado con diferentes accesorios, todos muy prácticos y a la vez económicos.



● AD 684

AD 684 Mesita auxiliar. Muy práctica y de generosas dimensiones para multitud de tareas. La mesita queda firmemente ajustada simplemente poniéndola sobre las barandillas. Tiene contornos a su alrededor y unos ganchos para colgarla en las barandillas o a los pies de la cama cuando no se usa.



● RC 910

RC 910 Protector acolchado de barandillas. Para las barandillas de madera o de metal.



● RC 900 NUEVO PROTECTOR DE BARANDILLAS

Protector acolchado que protege al paciente de golpes. Impide sacar brazos y piernas entre las barras. Fabricado con espuma de alta densidad y funda de poliuretano lavable.

Nuevo sistema de colocación / extracción rápida mediante velcros que además impide que el protector rote sobre la barandilla.



● A 964



● A 963W

● A 961



● A 981



● A 965



Para golpes. Diferentes tipos de protectores de pared y enchufes, según modelos de cama.

A 964 Trapecio. Ayuda a incorporarse o para cambios de postura.
A 963W Cabezales / Pieceros de madera. Embellecedores para camas ECONOMIC y DALI Low.

SISTEMA 24 VOLTIOS



Los residentes están protegidos de la mejor manera posible y el ahorro económico en términos de ahorro de energía y mantenimiento es notable. Máxima seguridad: este innovador sistema mantiene todos los componentes a 230 voltios fuera de la cama. Ahorro económico: hasta € 15 por año y cama de ahorro en consumo eléctrico. **Bajo mantenimiento:** las mediciones de fuga de corriente se deben realizar solo cada 10 años (ver manual de instrucciones).

No hay 230 voltios en el cable ni en ningún otro componente en la esfera inmediata de la cama. No hay corriente eléctrica en la cama cuando el mando no actúa, y cuando se acciona el mando solo llegan 24 voltios a la cama.

ALIVIO DE LAS PRESIONES

● AD 995 COLCHÓN DINÁMICO DE CONTROL ELECTRÓNICO LEGACY MAX

Sistema de tratamiento y prevención de las úlceras por presión en decúbito gracias a la alternancia de las presiones que evita una compresión vascular prolongada en pacientes encamados durante largos periodos de tiempo y que presenten un riesgo de escaras elevado.

CARACTERÍSTICAS DEL COLCHÓN

- 18 tubos de 13 cm de alto.
- CPR. Desinflado rápido (para atención en caso de parada cardiorrespiratoria).
- Sistema de ventilación por microporos.
- Función cojín.
- Conectores rápidos ("quick release").
- Colchón nylon / PU de 90 cm x 190 cm, funda con cremallera.



130 kg
máximo

RIESGO
BAJO MEDIO ALTO MUY ALTO

CARACTERÍSTICAS DEL COMPRESOR

- Rango de presión regulable de 10 - 70 mmHg* (* en milímetros de mercurio).
- Flujo de aire de 8 litros / minuto.
- Función Estática (que sustituye a la alternante).
- **Función Auto Firm** (ver recuadro).
- Dimensiones: 34 cm x 25 cm x 12 cm.
- Led indicador de presión baja.
- Led de indicador de presión normal.
- Alarma sonora (desconectable).
- Conectores rápidos ("quick release").
- Ciclo regulable en 10, 15, 20 ó 25 minutos (2 leds para cada nivel).



3 kg
total

! FUNCIÓN AUTO FIRM

El cuidador cambia el sistema de alternante a estático para, por ejemplo, movilizar al paciente. Si después el cuidador olvidase volver a poner el colchón de nuevo en alternante tendríamos un serio problema ya que el colchón en estático no cumple la función para la que ha sido diseñado: la prevención de úlceras por presión. Esta situación no es posible con el LEGACY MAX si presionamos el botón Auto Firm. El compresor se pone en estático, trabaja a su máximo nivel (70 mmHg) pero a los 30 minutos vuelve automáticamente a alternante y a los niveles anteriormente seleccionados.

PROFILAXIS DE ÚLCERAS POR PRESIÓN

● AD 999 COLCHÓN DINÁMICO DE CONTROL ELECTRÓNICO SUPER CARE

Este sistema profesional con control electrónico previene y trata las úlceras por presión en decúbito, gracias a la alternancia de las presiones que evita una compresión vascular prolongada en pacientes encamados largos periodos de tiempo y que presenten un riesgo de escaras elevado.

CARACTERÍSTICAS DEL COLCHÓN

- Dimensiones: 200 cm x 90 cm x 11,5 cm + 5* cm.
- Base de espuma de HR de alta densidad (* 5 cm de espesor) y tubos de Nylon / PVC.
- Funda con cremallera.



Base de espuma de alta densidad

150 kg
máximo

RIESGO
BAJO MEDIO ALTO MUY ALTO

FUNCIONES DEL COMPRESOR

- Regulación según peso del paciente. Simplemente se programa el peso del paciente y el ordenador interno regula el colchón.
- 4 ciclos de tiempo: 6, 9, 12 y 25 minutos. Para diferentes terapias y para facilitar el descanso nocturno.
- Posición sentado. Evita presiones excesivas en el coxis cuando la cama del paciente está incorporada o el paciente sentado en la cama.
- **Auto Firm.** Función imprescindible para garantizar la seguridad del sistema. Ver nota explicativa de la página anterior.
- Bloqueo del sistema para impedir manipulaciones no deseadas de los ajustes del sistema.
- Alarma de baja presión. Avisa cuando la presión está por debajo de la programada.

CARACTERÍSTICAS DEL COMPRESOR

- Caudal: 14 litros / minuto.
- Rango de presión: 18 mmHg - 105 mmHg.
- Dimensiones: 34 cm x 21 cm x 12 cm.

! **NOTA.** El sistema más fácil de utilizar del mercado: solo hay que indicar el peso del usuario y el tiempo de ciclo deseado y el sistema electrónico del compresor hace el resto.



4 kg
total



NOTA DE SEGURIDAD

Cuando seleccione un colchón para una cama con barandillas tenga en cuenta que la altura de la barandilla desde el colchón (sin comprimir) debe ser de al menos 22 cm.

ALIVIO DE LAS PRESIONES

● AD 998 COMPRESOR SUPERCARE + SOBRECOLCHÓN DE TUBOS LIRA PLUS

Este sistema previene y trata las úlceras por presión, gracias a la alternancia de las presiones que evita una compresión vascular prolongada y además puede utilizarse en tratamientos paliativos (del dolor) cuando esté prescrito por el médico.

El sistema se compone de compresor y colchón dinámico de tubos de 11 cm de alto, alternante con un ciclo de 6 minutos, recomendado para pacientes encamados durante largos periodos de tiempo y que presenten un riesgo de medio a elevado.

El compresor es potente (8 litros / minuto) y silencioso a la vez.

El colchón de tubos, con funda, viene equipado con válvula de desinflado rápido (CPR) para usarlo en caso de emergencias, por ejemplo un paro cardiaco que precise atención inmediata.

130 kg
máximo

COMPRESOR SUPER CARE

- Presión regulable: 40 - 70 mmHg.
- Caudal: 8 litros / minuto.
- Ciclo: 6 minutos.
- Dimensiones: 26 cm x 12 cm x 8 cm.



2,2 kg
total



CARACTERÍSTICAS DEL COLCHÓN

- Máximo peso usuario: 130 kg.
- Dimensiones: 195 cm x 90 cm x 11 cm.
- Materiales: Nylon / PVC.
- Funda impermeable de poliuretano.



100 kg
máximo

● AD 991 COMPRESOR SUPERCARE + SOBRECOLCHÓN LIRA

Sistema de compresor y colchón alternante para la prevención y tratamiento de las úlceras por presión en pacientes encamados durante largos periodos de tiempo y que presenten un riesgo de bajo a medio.

Ciclo alternante de 6 minutos.

Compresor potente y silencioso con un caudal de 8 litros x minuto.

PROFILAXIS DE ÚLCERAS POR PRESIÓN

● AD 992 EQUIPO REGULABLE GÉNESIS

Este equipo es especialmente potente (8 litros de aire por minuto) y muy silencioso. Se regula en un margen de presión de 50 a 105 mmHg. El colchón de células de aire que se hinchan alternativamente (ciclo de 6 minutos) gracias a este compresor regulable, sirve para prevenir la aparición de úlceras por presión en pacientes encamados durante largos periodos de tiempo.

CARACTERÍSTICAS DEL COMPRESOR

- Caudal: 8 litros / minuto.
- Ciclo: 6 minutos.
- Dimensiones: 13 cm x 26 cm x 8 cm.

1,5 kg
total



100 kg
máximo

Tamaño del colchón:
(200 cm x 90 cm)



CARACTERÍSTICAS DEL COMPRESOR

- Caudal: 4 litros / minuto.
- Ciclo: 6 minutos.
- Dimensiones: 17 cm x 8 cm x 16 cm.

1,1 kg
total



! El más pequeño del mercado

ESCALA DE NORTON, ¿QUÉ ES Y PARA QUÉ SIRVE?

- La escala de Norton mide el riesgo que tiene un paciente de padecer úlceras por presión.
- Fue realizada por Doreen Norton en el año 1962.
- Valora cinco apartados con una escala de gravedad de 1 a 4, cuyos valores son sumados para obtener una puntuación total que estará comprendida entre 5 y 20.

Se consideran pacientes de mayor riesgo a aquellos con una valoración baja (a menor puntuación, mayor riesgo)

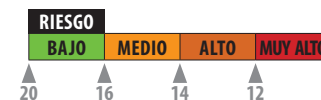

ANÁLISIS DE RIESGO Y RESULTADOS

ESTADO FÍSICO GENERAL	ESTADO MENTAL	MOVILIDAD	ACTIVIDAD	INCONTINENCIA	TOTAL
Bueno	4	Alerta	4	Total	4
Regular	3	Apático	3	Disminuida	3
Malo	2	Confuso	2	Muy limitada	2
Muy Malo	1	Estuporoso - Comatoso	1	Inmóvil	1
RESULTADO	RESULTADO	RESULTADO	RESULTADO	RESULTADO	RESULTADO

ZONAS DE MAYOR RIESGO

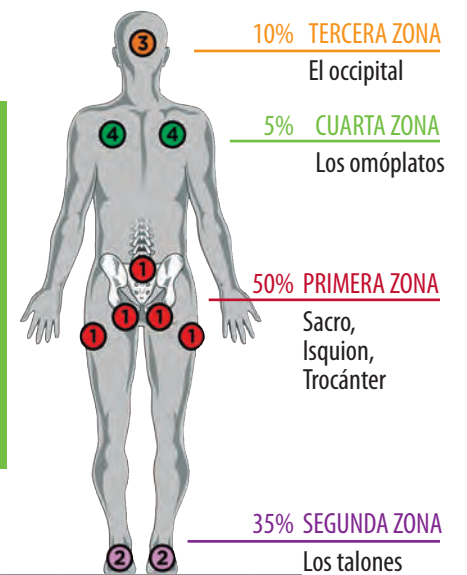

! La prevención es con seguridad la mejor estrategia contra las úlceras por presión, y para ello contamos con dos ayudas de gran efectividad por sus resultados contrastados: los sistemas dinámicos de colchón de aire con compresor alternante y los cojines antiescaras.

● **AD 996 COLCHÓN VISCOFLEX**

Colchón de espuma viscoelástica moldeada con efecto memoria, inserto en espuma HR (40 kg / m²). Con funda integral de poliuretano.



Esquinas Redondeadas

Ideal para la colocación de trapecios.

Canales de circulación del aire

Los canales que hay entre los bloques, permiten la circulación del aire facilitando la oxigenación de la piel.

Funda integral de poliuretano

Los colchones VISCOFLEX incorporan una funda fabricada en poliuretano, hipoalérgico, antibacterial, antigérmes y antihongos. Transpirable e impermeable a los líquidos y con base antideslizante.

Se suministra envasado al vacío

Dimensiones embalado: 90 cm x 38 cm x 38 cm.

CONCEPTO INNOVADOR ideal para camas articuladas

Forma anatómica

Incorpora una forma anatómica en la zona del sacro (aumento del espesor de espuma viscoelástica), para incrementar la superficie de contacto y contribuyendo a la reducción de las presiones máximas. Proporciona en todo momento el espesor adecuado independientemente de la posición en la que se encuentre el colchón.



COLCHÓN VISCOFLEX

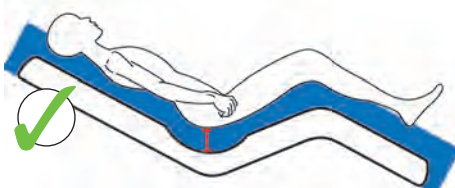

Colchón en posición articulado. La zona del sacro no pierde la altura de espuma viscoelástica.

COLCHÓN CONVENCIONAL

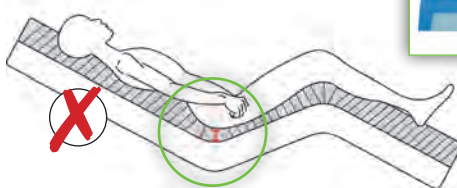

Colchón en posición articulado. La zona del sacro pierde la altura de espuma viscoelástica y aumenta el riesgo de escaras.

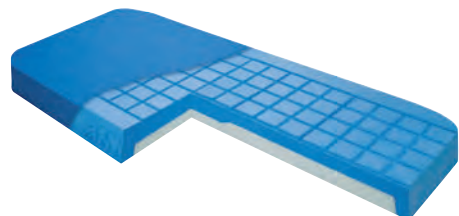

● **AD 954 COLCHÓN VISCOELÁSTICO COMBIFLEX**

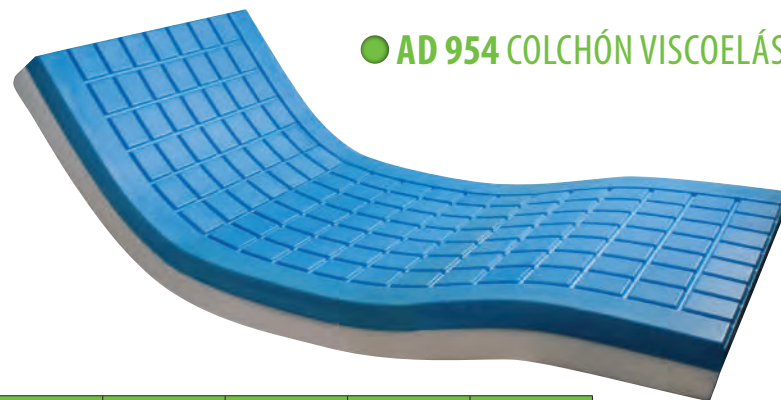

Colchón para la profilaxis de las úlceras por presión en decúbito en las personas encamadas durante largos periodos.

Con base de espuma HR de alta densidad.

La espuma viscoelástica de 80 kg/m³, con efecto memoria, es sensible a la forma y al calor, por lo que resulta un colchón sumamente cómodo.

Funda impermeable de poliuretano

Se suministra con funda integral impermeable y transpirable, de poliuretano hipoalérgico, antibacterias y antihongos. Con base antideslizante.



MODELO	ANCHO	LARGO	ALTO	PESO MÁX.
AD 996 A	90 cm	190 cm	14 cm	130 kg
AD 996 B	90 cm	200 cm	14 cm	130 kg
AD 996 C	100 cm	200 cm	14 cm	160 kg
AD 996 D	135 cm	200 cm	14 cm	270 kg
AD 996 E	120 cm	200 cm	14 cm	270 kg
AD 954	90 cm	200 cm	15 cm	110 kg

● **AD 997 COLCHÓN CON FUNDA SANITARIA POLYPLOT SYSTEM**

Para prevenir la aparición de úlceras por presión, moldeado en espuma de poliuretano de Alta Resistencia de 40 kg / m³ permite la ventilación entre los bloques independientes, ayudando a mantener la piel seca y facilitando su oxigenación.

Los bloques de espuma acompañan los movimientos del cuerpo minimizando la maceración de la piel y los roces.



130 kg máximo



Los canales permiten una buena ventilación

Altura 14 cm

Se suministra envasado al vacío
Dimensiones embalado: 90 cm x 38 cm x 38 cm



Suministrado con funda integral impermeable y transpirable, de poliuretano hipoalérgico, antibacterias y antihongos.

MODELO	ANCHO	LARGO
AD 997 A	90 cm	190 cm
AD 997 B	90 cm	200 cm

● **AD 956 COLCHÓN STANDARD**

Espuma de poliuretano. Suministrado con funda de algodón lavable a 60°. Se envía envasado al vacío para facilitar su transporte y almacenamiento. Densidad: 32 - 40 kg/m³

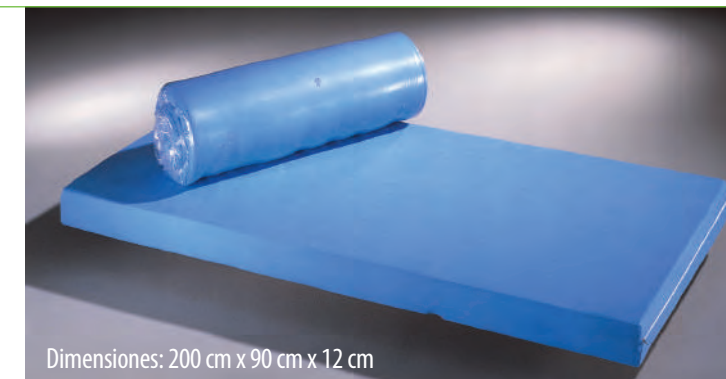

● **AD 930 COLCHÓN DE LÁTEX CON FUNDA SANITARIA**

Bloque de 15 cm de alto 190 cm x 90 cm. Desenfundable y con 5 zonas de sustentación diferenciadas.

Funda impermeable y transpirable de poliuretano incluida Fácil de limpiar con una esponja húmeda y lavable en lavadora, máx. 90°. Antibacterias y antihongos.

100% látex alta calidad

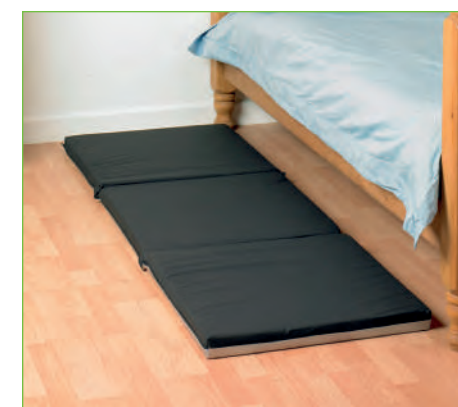

● **AD 957 COLCHÓN PLEGABLE**

Colchón de espuma de alta densidad para colocarlo en el suelo a lo largo de camas de pacientes con riesgo de caerse. Fácil de plegar en tres partes para guardarlo o transportarlo. Dimensiones: 170 cm x 65 cm.

BARANDILLAS

● AD 940 ASIDERA FRIDA

Asidera barandilla de cama, de tacto cálido que ayuda a mantener el equilibrio cuando se está junto a la cama y da confianza y estabilidad para entrar y salir de la cama.

Se asegura fácilmente al somier con las cinchas incluidas, quedando debajo del colchón.



● AD 942 BARANDILLA BEDCANE

Práctica y de diseño atractivo, esta asidera ayuda al entrar y salir de la cama. Plegable y fácil de instalar. Incluye una cincha de seguridad para asegurar la barandilla a la cama.

Ancho: 38 cm
Dimensiones base: 58 cm x 48 cm

5,4 kg total

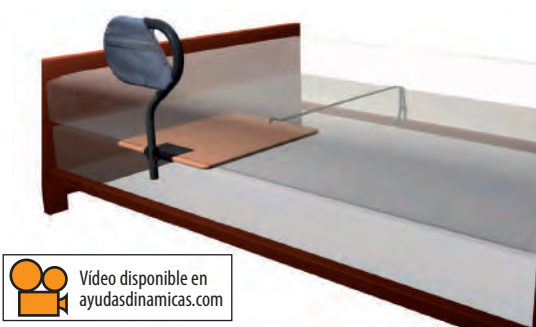

Vídeo disponible en ayudasdinamicas.com

● AD 943 BARANDILLA TRAVELLER

Nueva barandilla superligera de aluminio y a la vez muy resistente. Asidera acolchada y prácticos bolsillos incorporados. Plegable y portátil, cabe en maletas pequeñas y se suministra con bolsa de transporte. Se instala en pocos segundos en cualquier cama de domicilio, hotel, etc.

Ancho: 41 cm en la base, hasta 31 cm
Alto: 55 cm

Vídeo disponible en ayudasdinamicas.com



680 gr total



● AD 951 BARANDILLA TELESCÓPICA (PAR)

Fabricadas en acero cromado. Se deslizan fácilmente hacia abajo para favorecer el acceso a la cama. Fácil montaje.

Su sistema de anclajes, se adapta con seguridad a la mayoría de camas, especialmente las articuladas.

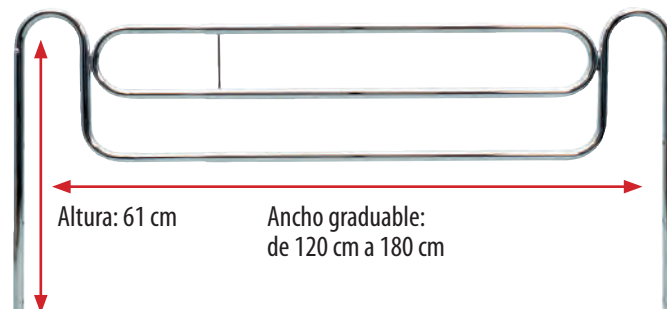

● AD 955 BARANDILLA ABATIBLE UNIVERSAL

Estas barandillas universales se adaptan a un gran número de camas, en especial a aquellas en las que no podemos acoplar las barandillas corrientes, ya que tienen un anclaje muy versátil que permite una gran variedad de opciones. Se suministra por unidades.

Vídeo disponible en ayudasdinamicas.com

Anclajes Universales



BARANDILLAS

● AD 945 BARANDILLA PIVOT RAIL

Esta barandilla es extensible para alargarla o acortarla a conveniencia, y además se puede abatir para salir y entrar en la cama con más comodidad.

Cuenta con unos prácticos bolsillos para guardar las cosas que se desea tener a mano. Plegable.

Vídeo disponible en ayudasdinamicas.com

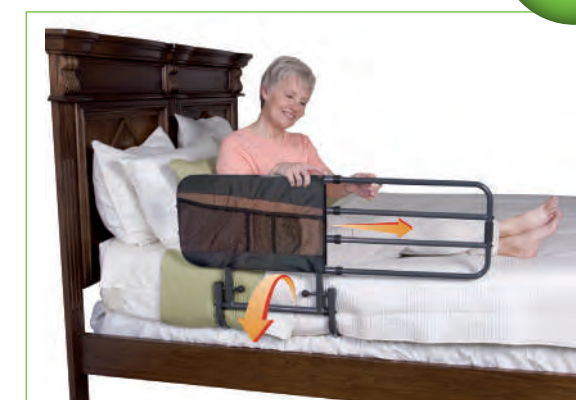
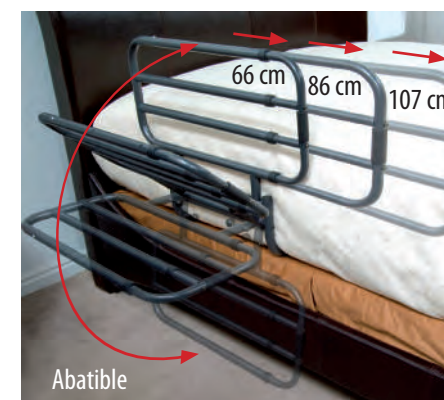

● AD 953 BARANDILLA CORTA (PAR) 90 cm

Esta barandilla previene caídas y da confianza al paciente sin limitar sus movimientos, ya que no encierra a la persona en la cama. Producto adecuado para el cuidado diferenciado y libre de sujeciones.



Vídeo disponible en ayudasdinamicas.com

Abatible

Es una buena ayuda para entrar y salir de la cama



● AD 952 BARANDILLA ABATIBLE (PAR)

Fabricadas en acero. Se adaptan a la mayoría de las camas y no precisan ninguna herramienta para su instalación. Se suben y quedan aseguradas de forma automática. Para bajarlas solo hay que desbloquear el seguro tirando de un pomo. Se suministra en pares. Admite anclaje ancho y estrecho.

Vídeo disponible en ayudasdinamicas.com

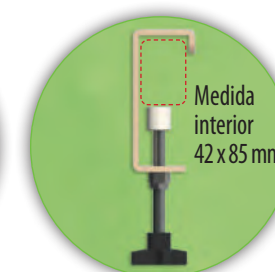
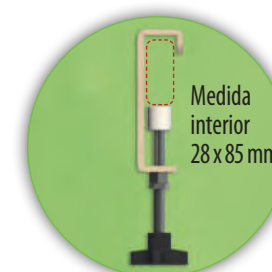
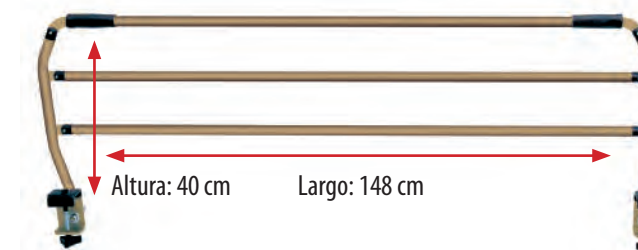

Disponible con anclaje ancho y estrecho

● AD 952 / 4 BARANDILLA ABATIBLE ALTAS (PAR)

De iguales características que las barandillas abatibles AD 952 pero recomendadas en aquellos casos que se precisan unas barandillas más altas de lo habitual. Por seguridad, hemos colocado un cuarto barrote, conservando la distancia entre ellos. Se suministra en pares. Admite solamente anclaje ancho.

Vídeo disponible en ayudasdinamicas.com

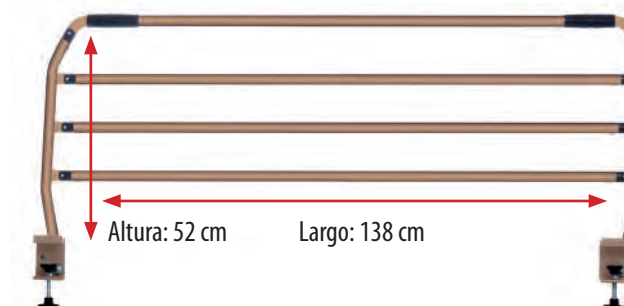



● **AD 950 TRAPECIO**

Trapezio diseñado para ayudar a las personas a sentarse en la cama. La base en forma de "H" queda situada debajo de la cama.

● **AD 400 ASA ERGONÓMICA NORMA**

Esta asa de forma ergonómica para trapecios especialmente diseñada de acuerdo con las últimas normas de la CE para mejorar la seguridad de los usuarios en las instituciones.

Es muy resistente y tiene una gran capacidad de carga. Está provista de una tira graduable de 200 mm a 450 mm con protección de goma antideslizamiento en la parte superior.

El AD 400 también se usa como recambio del AD 950



● **AD 690 MESITA PARA CAMA NANI**

Práctica y atractiva mesita auxiliar, fabricada en madera y ajustable en 5 diferentes ángulos de inclinación para comer, leer, escribir, etc... Plegable y fácil de guardar. Superficie de 54 cm x 31 cm, laminada y fácil de limpiar.



● **AD 949 TRAPECIO DE PARED**

Trapezio de acero para alicatarlo a la pared. Especialmente útil para utilizarlo sobre el WC o en la cama. El asidero triangular se ajusta a la medida más conveniente. Se pliega contra la pared cuando está fuera de uso.



● **RC 004 SÁBANA DE SUJECIÓN AJUSTABLE**

Impide al paciente levantarse o caerse de la cama, así como manipular los empapadores, sondas etc. Permite sentarse en la cama, girarse y mover libremente brazos y piernas.

Fabricada en algodón 100% semiplástico, para soportar tirones sin rasgarse. Cremallera reforzada con cierre en los pies y tope superior protegido del contacto de la piel. Goma de ajuste de tensión fuerte que sujeta la sábana bajo el colchón aprovechando el propio peso del paciente. Aperturas laterales para permitir el uso de sondas vesicales.



Ribeteada con goma para ajustarse bajo el colchón

Ancho de cama: 90 cm



● **H 3660 ESCALERILLA**

Permite a una persona incorporarse en la cama. Consta de cuatro peldaños separados 20 cm entre si y atados a una cuerda de nylon que se sujeta a los pies de la cama.

● **AD 941 ARCO DE CAMA**

Arco protector para que las sábanas o mantas no entren en contacto con los pies o las piernas.

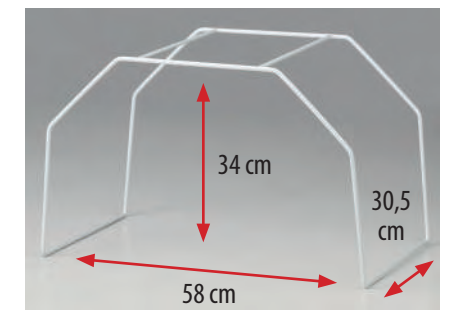

● **H 3612 RESPALDO AJUSTABLE**

Fabricado en acero plastificado y tapizado en nylon transpirable incorpora un cojín para mayor comodidad.

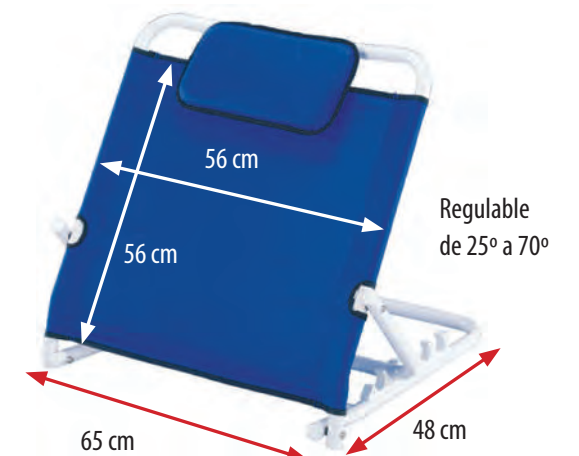

SISTEMAS DE SUJECIÓN

SISTEMAS DE SUJECIÓN RÁPIDA, CON CIERRE MAGNÉTICO

Sistema para limitar los movimientos de personas encamadas indicado para la prevención de caídas o evitar autolesiones en personas agitadas. El botón magnético queda cerrado inmediatamente tan pronto como se inserta en el vástago metálico y solo se puede abrir con una llave magnética. Así se impide la apertura incontrolada de las sujeciones por parte del paciente o personas no autorizadas.

LA SEGURIDAD ES LO PRIMERO De acuerdo con las Autoridades de muchos países europeos por seguridad los cinturones abdominales no deben permitir que el paciente se deslice hacia la cabeza por lo que se han prohibido los cinturones abdominales que lo permiten.

¡¡ Recomendamos encarecidamente usar el cinturón abdominal siempre con un cinturón pélvico !!

● H 3408 CINTURÓN ABDOMINAL CON CINTURONES PÉLVICOS

Por seguridad este cinturón abdominal lleva cinturones pélvicos abdominales integrados que impiden el deslizamiento del paciente hacia abajo y su posible ahogamiento. Fabricado en algodón y poliéster. Se suministra con 5 botones magnéticos y una llave.

MODELO	PERÍMETRO ABDOMEN
H 3408 S	50 - 75 cm
H 3408 M	70 - 110 cm
H 3408 L	105 - 145 cm
H 3408 XL	120 - 162 cm



● H 3400 CINTURÓN ABDOMINAL

Cinturón de sujeción abdominal con sistema de desplazamiento controlado, que permite limitar los giros hacia ambos lados, incorporarse parcialmente y sentarse en la cama sin riesgo de caerse. Bandas de sujeción laterales incluidas.

Se suministra con 3 botones de cierre magnéticos y con dos llaves magnéticas.

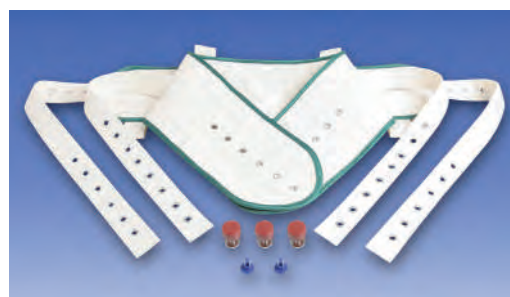

MODELO	PERÍMETRO ABDOMEN
H 3400 S	50 - 75 cm
H 3400 M	70 - 110 cm
H 3400 L	105 - 145 cm
H 3400 XL	120 - 162 cm



● H 3403 TIRANTES PARA EL TÓRAX

Sistema de sujeción rápida de la parte superior del cuerpo. Los tirantes se pueden utilizar solamente en combinación con el cinturón abdominal para impedir que el paciente se deslice hacia arriba.

Se suministra con 5 botones de cierre magnéticos y 1 llave magnética.

MODELO	PERÍMETRO TÓRAX
H 3403 L	85 - 124 cm
H 3403 XL	109 - 146 cm

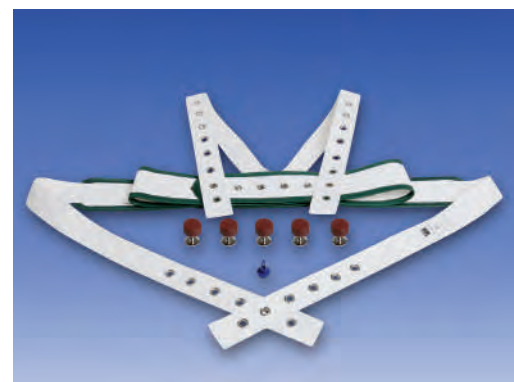

● H 3420 MUÑEQUERAS / TOBILLERAS SOFT

Suave y cómoda sujeción con interior de rizo de algodón, de ajuste rápido y simple, con velcro y dos cinchas, para las muñecas o los tobillos. Muy práctica para multitud de aplicaciones. Lavable a máquina a 40°. Suministrada por pares.



SISTEMAS DE SUJECIÓN

● H 3402 TOBILLERAS

Para sujetar ambos tobillos de forma rápida y eficaz. Fácil de colocar. También incluye 4 botones magnéticos de cierre y una llave magnética.



MODELO	CIRCUNFERENCIA TOBILLO
H 3402 M	19 - 28 cm
H 3402 L	25 - 35 cm

● H 3401 MUÑEQUERAS

Cinchas que permiten sujetar de manera muy rápida y eficaz una o ambas manos. Fáciles de colocar, la parte inferior se fija a la cama o camilla. Incluye 4 botones de cierre magnético y una llave magnética.

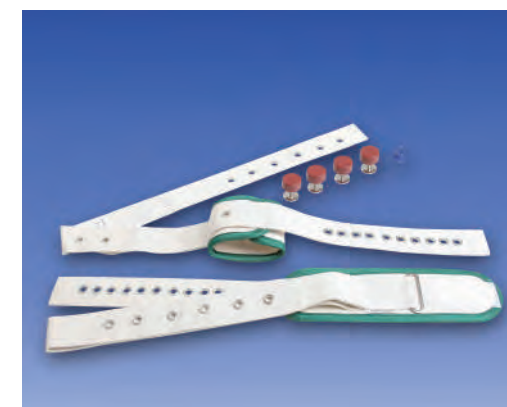

MODELO	PERÍMETRO MUÑECA
H 3401 M	12 - 22 cm
H 3401 L	17 - 27 cm



● H 3405 MANOPLAS BIOCARE

Guantes de fijación rápida con cierre magnético para prevenir autolesiones o lesiones a terceros. Se suministra en pares y con 2 botones de cierre magnéticos y una llave magnética.

● H 3411 CIERRE

Vástago metálico y botón magnético.



● H 3410 LLAVE MAGNÉTICA



● RC 010 MANOPLA FRENCH

Producto de protección desarrollado para evitar que el paciente inquieto pueda autolesionarse o se quite las protecciones para la incontinencia. Manopla transpirable y con buena ventilación para evitar que dé un calor excesivo.

Composición: poliéster, algodón y nylon. Se suministra en pares.

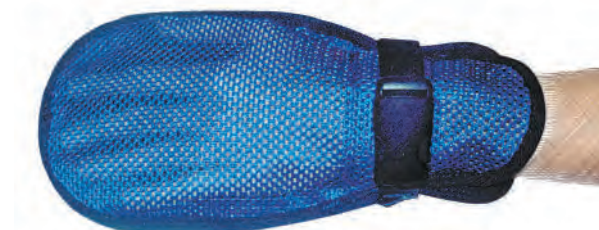

TENGA SIEMPRE EN CUENTA LA DIGNIDAD DEL PACIENTE Las sujeciones pueden provocar serias complicaciones relacionadas con la falta de movilidad, como úlceras por presión, además de atrofia muscular, lentitud del ritmo intestinal, incontinencia, etc.

BOTAS Y TALONERAS

● RC 011 TALONERAS DE BORREGUITO

Fabricadas con piel de cordero natural, de tacto muy suave y agradable. Proporcionan relajación y alivio del dolor.

Muy indicadas para la prevención de úlceras por presión. Están especialmente recomendadas para personas encamadas durante largos periodos.

La calidad del borreguito natural es incomparable con el sintético que está desaconsejado para la prevención de úlceras por presión



● RC 22 BOTAS DE BORREGUITO

Fabricadas con piel de cordero natural, de tacto muy suave y agradable.

Proporcionan relajación y alivio del dolor. Botas para personas con problemas de circulación o que se quejan de pies fríos.

Lavado a mano o a máquina con jabón líquido neutro, a 30° C.

Disponibles en 4 tallas.

MODELO	TALLA
RC 22 A	38 - 39
RC 22 B	40 - 41
RC 22 C	42 - 43
RC 22 D	44 - 45



● H 8020 SOPORTE TALÓN VISCOELÁSTICO

Fabricado en espuma viscoelástica con efecto memoria. Forma anatómica y suave al tacto. Soporte de talón adecuado para prevenir las úlceras por presión en pacientes con riesgo medio - alto.

También apropiado para pacientes agitados o en constante movimiento de los miembros inferiores.

El tendón de Aquiles queda protegido
El talón queda suspendido en una cavidad para prevenir la fricción



● H 8039 BOTA DE SUSPENSIÓN

Alivia la presión en el talón al mantenerlo en suspensión.

Previene las úlceras por presión y es adecuado para tratamiento de diabetes y dolencias cardiovasculares, entre otras patologías.

Lavable a mano. Talla única.



BOTAS Y TALONERAS

RELEVANCIA DE LA POSICIÓN SEMI - LATERAL A 30°

La prevención y tratamiento de las úlceras por presión está basada en el principio de reducir las presiones en los tejidos incrementando la superficie de contacto o transfiriendo las presiones a zonas de menor riesgo.

La mayoría de unidades médicas incluyen los cambios posturales, con lateralizaciones a 90° como parte de la estrategia de prevención y tratamiento de úlceras. Mientras que esta posición es efectiva para reducir las presiones en el sacro, incrementa las presiones en la zona del trocánter.

El uso de esta posición es a menudo la causa del desarrollo de múltiples úlceras por presión empeorando el diagnóstico y alargando la hospitalización.

Conclusión: los cambios frecuentes de posición, con lateralizaciones a 90° no son suficientes para prevenir el riesgo de úlceras por presión en el trocánter.

LA SOLUCIÓN: POSICIÓN SEMI - LATERAL A 30°

Recientes publicaciones de la EPUAP, European Pressure Ulcer Advisory Panel, www.epuap.org recomiendan la posición semi lateral a 30° para sustituir la estrategia de lateralizaciones a 90° dado el riesgo para el trocánter. El objetivo es el traslado de las presiones a zonas de menor riesgo, sin protuberancias óseas y bien vascularizadas.

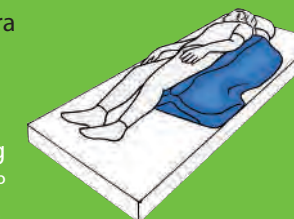

● H 4290 CUÑA POSICIONADORA 30° SYSTEM



Fabricado en espuma viscoelástica con efecto memoria y especialmente recomendada para la prevención o tratamiento de las úlceras por presión en la zona del sacro y trocánter.

● H 8010 BOTA VISCOELÁSTICA SYSTEM

Fabricado en espuma viscoelástica con efecto memoria. Sus formas anatómicas y curvadas y el suave tacto del visco consiguen una bota muy confortable.

Indicado en casos de inmovilización de los miembros inferiores por cirugía de la cadera, cuidados intensivos, etc... para prevenir la aparición de úlceras por presión o como parte del tratamiento si éstas ya han aparecido.



El tendón de Aquiles, una zona de alto riesgo, queda protegido

El talón queda suspendido en una cavidad para prevenir la fricción

Distribuye las presiones en la pantorrilla

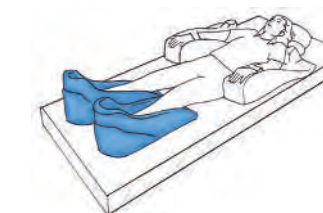
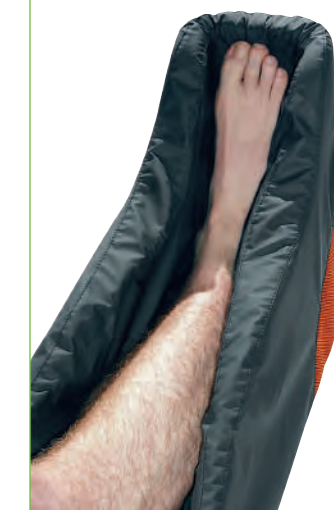

Funda de poliuretano desfundable

COJINES DE POSICIONAMIENTO A BASE DE MICRO BOLITAS

Estos cojines facilitan enormemente la adopción de diferentes posturas que contribuyen a una reducción significativa de las presiones de apoyo sobre los tejidos y la piel, para prevenir la aparición de escaras.

CARACTERÍSTICAS DEL MATERIAL

Material muy ligero: las microbolitas de poliestireno expandido son de muy pequeño diámetro para un mejor confort y una gran adaptabilidad a la morfología de los pacientes.

DOBLE FUNDA

Los cojines de posicionamiento se suministran con dos fundas para una mejor higiene, para más seguridad y para alargar la vida del producto.

Funda Polymaille®:

Poliuretano bi - extensible: reduce los efectos de la fricción y del cizallamiento. Transpira y reduce los efectos de la maceración. Totalmente impermeable. Lavable a 95° C, e ignífuga.

Funda de protección Polymaille® desenfundable y lavable

Funda de algodón totalmente cerrada que contiene las microbolitas

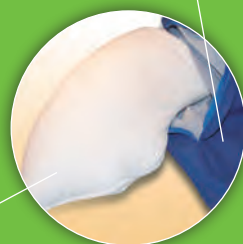
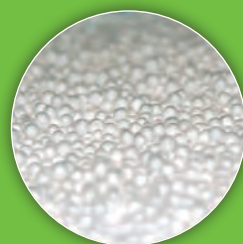

● H 8520 COJÍN DECÚBITO SEMILATERAL 30° SYSTEM

Un cojín de posicionamiento extraordinariamente versátil indicado para la prevención de úlceras por presión, en especial en la zona del sacro y del trocánter. Lleva una almohada integrada para un confort óptimo. Asegura un posicionamiento con gran comodidad en decúbito lateral a 30°. Gracias al sistema Easyshape se adapta a diferentes morfologías de cada paciente, una sola talla es compatible con todas las tallas del paciente.

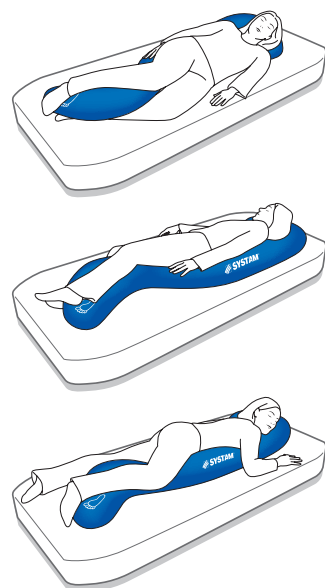

● H 8560 COJÍN POSICIONADOR DE CUELLO

Ayuda a mantener una posición confortable de la cabeza tanto cuando la persona está estirada, recostada o sentada. Lleva un sistema de fijación de velcro.

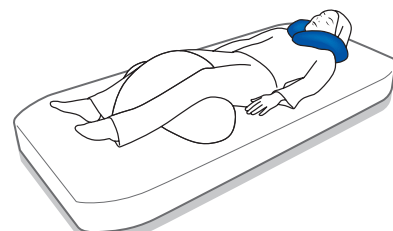

● H 4200 ABDUCTOR CAMA

Abductor de espuma blanda de 36 cm de largo. Separa las piernas 15 cm el extremo proximal y 33 cm en el distal.

Recomendado para el uso de un solo paciente.



● H 4255 ABDUCTOR SYSTEM

Cuña de formas curvadas y dimensiones cuidadosamente estudiadas, para usarlo en la cama o en la silla de ruedas.

De tacto blando y fácil de instalar, suministrado con funda impermeable y cincha de ajuste rápido.

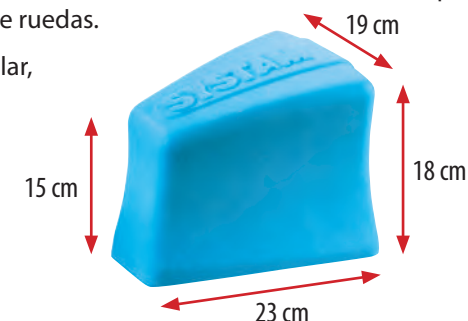

● H 4240 CUÑA POSICIONADORA DE BRAZOS

Fabricada en espuma viscoelástica con efecto memoria, de formas blandas y redondeadas para un óptimo confort, lo que permite mantener una determinada postura durante bastante tiempo.

Esta cuña posicionadora está indicada para reducir o prevenir edemas, lo que ocurre en una gran variedad de situaciones.

Apropiada para pacientes hemipléjicos y además resulta muy práctica para cateterización intravenosa.

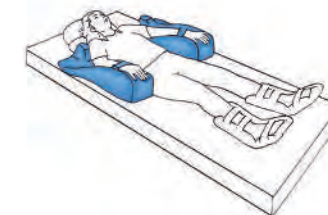

Puede utilizarse con la persona recostada



Posicionador para la palma de la mano



Accesorio:
Revistero

SILLÓN ELEVADOR KOBAN

Dos elegantes colores: chocolate y beige
Dos medidas de asiento: 44 cm y 50 cm

Relleno superblando y cómodo de fibra de silicona.
Tapizado de poliuretano impermeable y lavable.

COMPARATIVA SILLÓN KOBAN VS SILLÓN ELEVADOR ESTÁNDAR

	KOBAN	ESTÁNDAR
4 posiciones de confort	✓	✓
Asiento, respaldo y reposa piernas lavable a 30°	✓	✓
Fundas desmontables y reemplazables	✓	✓
Brazos abatibles y desmontables	✓	✓
2 profundidades de asiento	✓	✓

Lavable, Desenfundable y Reemplazable por partes

Los acolchados se pueden desmontar por partes para lavarlos o reemplazarlos por otros nuevos:

- Módulo Respaldo.
- Módulo Asiento y reposa piernas.
- Módulo Reposabrazos.



MODELO	ANCHO ASIENTO	COLOR	ALTO TOTAL	ALTO ASIENTO	ALTO RESPALDO
AD 752 C44	44 cm	Chocolate	108 cm	43 cm	68 cm
AD 752 B44	44 cm	Beige			
AD 752 C50	50 cm	Chocolate			
AD 752 B50	50 cm	Beige			



FÁCIL ACCESO

Brazos abatibles y desmontables para facilitar el acceso y las transferencias

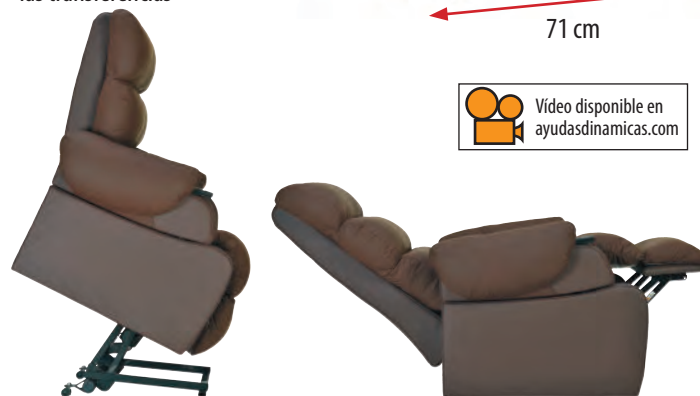

130 kg
máximo



PARA PERSONAS ALTAS: También disponible en 55 cm de profundidad de asiento, bajo pedido

SILLÓN ELEVADOR RELAX

Los sillones elevadores y de relax tienen un funcionamiento totalmente electrónico. Simplemente pulsando un botón del mando, el sillón eleva suavemente las piernas para adoptar una postura de auténtico descanso. Si continuamos presionando el botón del mando el respaldo se reclina hasta la posición deseada de máximo confort.

Las butacas de relax tienen además otra función: el sillón se eleva suavemente inclinándose hacia delante como una ayuda para incorporarse. De esta manera levantarse es más fácil y seguro. Las orejeras son el complemento ideal para una butaca realmente cómoda.



MODELO	COLOR
AD 750 B	Beige
AD 750 M	Marrón

Ángulo de inclinación: 25°

AD 751 SILLÓN ELEVADOR COCOA

El sillón elevador y de relax COCOA, de funcionamiento totalmente electrónico, es uno de los más cómodos del mercado. Simplemente apretando un botón levanta las piernas y al mismo tiempo el asiento acompaña este movimiento hasta adoptar una postura de auténtico descanso. Si continuamos apretando el botón, el respaldo se reclina suavemente hasta la postura deseada. La butaca tiene una segunda función: se eleva lentamente inclinándose hacia delante ayudando a incorporarse y ponerse de pie de forma fácil y segura.

Gravedad 0: El asiento se eleva a la vez que se elevan los pies y reclina el respaldo, esto provoca que las extremidades inferiores estén prácticamente a la misma altura que la cabeza. Esta posición está considerada la de máximo confort para el usuario.



Ángulo de inclinación: 25°

Vídeo disponible en ayudasdinamicas.com



113 kg
máximo

MODELO	ANCHO TOTAL	ALTO TOTAL	FONDO TOTAL	ALTO ASIENTO	ANCHO ASIENTO	FONDO ASIENTO	ALTURA RESPALDO
AD 750	75 cm	100 cm	80 cm	48 cm	48 cm	50 cm	65 cm
AD 751	80 cm	98 cm	100 cm	45 cm	50 cm	50 cm	70 cm

SILLAS BASCULANTES

● AD 800 SILLA BASCULANTE SENIOR

La comodidad ha sido la primera condición a la hora de fabricar esta butaca basculante. Un agradable acolchado, que además es de muy fácil limpieza, reposapiernas elevables y asiento reclinable con un pistón de aire lo hacen ideal para proporcionar confort y descanso. Seguro y funcional: para sentarse y levantarse con facilidad, el sillón bascula hacia adelante y la plataforma del reposapiés se apoya en el suelo.

Diseño compacto y fácil de maniobrar en espacios reducidos y desplazar en interiores, equipado con 5 ruedas, 4 de ellas con freno autoblocante.



Asiento reclinable con un pistón de aire

Funda de poliuretano impermeable

25 kg total
130 kg máximo

Mesita opcional:
Ref. A 800 / 1

MODELO	ANCHO ASIENTO	ANCHO TOTAL	FONDO ASIENTO	ALTO RESPALDO
AD 800	44 cm	67 cm	44 cm	80 cm
AD 807	44 cm	67 cm	44 cm	80 cm

● AD 807 SILLA BASCULANTE ELISE

La silla permite gran movilidad gracias a sus ruedas traseras de 12" (con freno) y delanteras de 8". Al bascular y liberar la zona del sacro de las presiones y repartirlas por la espalda favorece la profilaxis de las úlceras por presión y evita su aparición. El tapizado es resistente a las manchas y fácil de mantener.



Mesita opcional

Producto adecuado para el cuidado diferenciado y libre de sujeciones

● AD 689 MESA EXTRA GRANDE SUPERMESITA

Mesa auxiliar de dimensiones generosas y más alta de lo habitual para poderla utilizar sobre una butaca o sillón con brazos. El tablero bascula sin esfuerzo con la ayuda de un pistón de aire para utilizarla a modo de atril, mientras que una pequeña mesita auxiliar que se puede montar a derecha o izquierda, queda plana para colocar por ejemplo, una tacita de café...

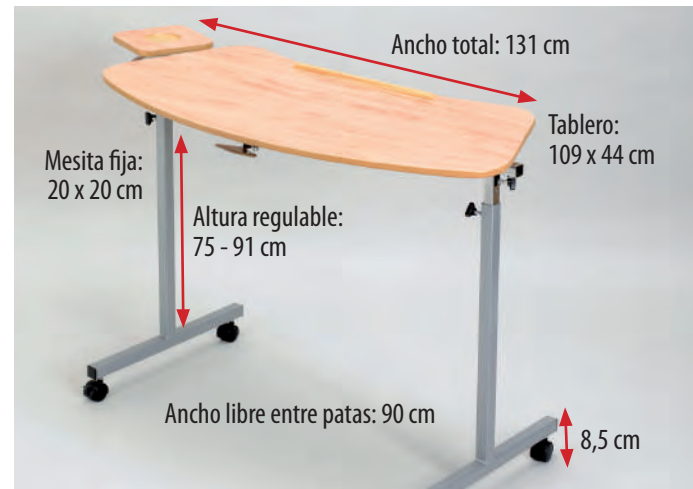

● AD 685 MESITA PRÁCTICA

Práctica mesita con tablero graduable en altura y en inclinación, que soporta 5 kg. Maniobrable, con cuatro ruedas. Pasa por debajo de la mayoría de camas y sofás.



● AD 683 MESITA AUXILIAR

Mesita de un plano basculante que permite una inclinación de hasta 90° en ambas direcciones. El tablero tiene un borde externo para evitar la caída de los objetos.

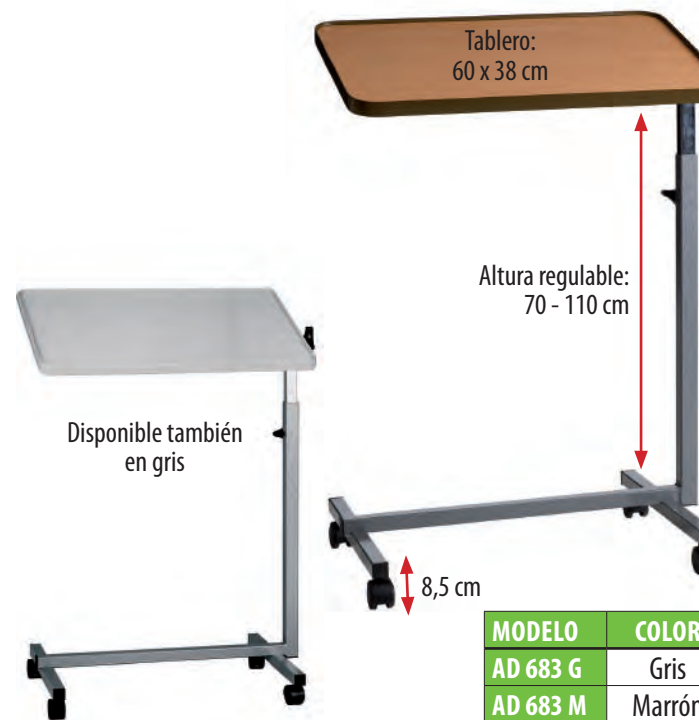

MODELO	COLOR
AD 683 G	Gris
AD 683 M	Marrón

MESITAS AUXILIARES

● AD 681 MESITA DOBLE TABLERO

El plano mayor es basculante hasta 90° en ambas direcciones, y el pequeño, fijo. Borde externo para evitar la caída de los objetos.



● AD 688 MESITA AUXILIAR PLEGABLE

Elegante mesita graduable en altura y plegable. El tablero bascula hasta 90° en ambos sentidos y la mesa se pliega quedando plana para guardarla o transportarla. Además el mástil bascula hasta 80° para acercarlo al usuario si es preciso.

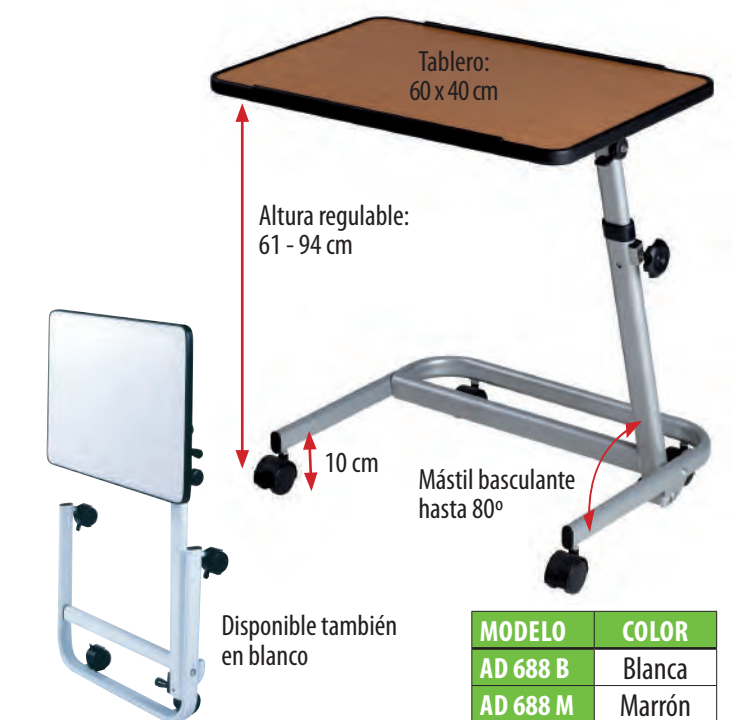

MODELO	COLOR
AD 688 B	Blanca
AD 688 M	Marrón



¿POR QUÉ ELEVAR EL MOBILIARIO?

Los profesionales de la salud advierten que si las caderas están más bajas que las rodillas cuando se está sentado, la silla podría ser demasiado baja.

Los conos elevadores hacen la silla o la cama más altas, lo que las hace más cómodas de usar y a la vez es una forma de prevención de caídas.

¿Hay también razones médicas?

En el post operatorio inmediato de cadera todos los asientos, sillas, sofás, cama, el asiento del WC, deben estar a la altura adecuada para impedir la flexión exagerada de la cadera para evitar el riesgo de luxaciones, que podría causar una vuelta al quirófano. Infórmese con su médico.

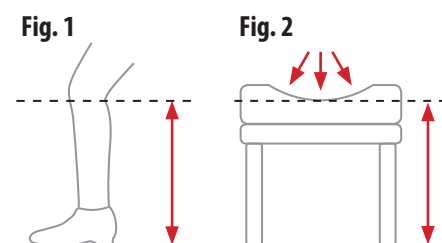

¿Cuánto elevar?

1. Mida la distancia del suelo a la parte trasera de la rodilla. Hay que tomar esta medida cuando la persona lleva el calzado habitual de ir por casa (**Fig. 1**).
2. Para sillas, mida la distancia del suelo a la parte más alta del asiento cuando está comprimido, (como si hubiera alguien sentado) (**Fig. 2**). Para las camas mida la altura desde el suelo hasta la parte de arriba del colchón, también como si hubiera alguien sentado en el borde del colchón.
3. Reste la medida de la pierna (**Fig. 1**) de la medida de la altura (**Fig. 2**) y la diferencia le indicará cuanto debe incrementar la altura de la silla, el sofá, o la cama.

¿Qué mobiliario es preferible elevar?

Aunque se puede elevar un sofá de 2 ó 3 plazas es preferible elevar una butaca de una sola plaza, teniendo en cuenta que el sofá es un mueble común y es utilizado también por otras personas y además la persona que necesita el mueble elevado, en el sofá no se puede beneficiar de los dos reposabrazos a ambos lados para sentarse o incorporarse.



● AD 586 ELEVADORES REGULABLES MULTI RAISER

Elevador de mobiliario para sillas, butacas, sofás y camas que aguanta hasta 700 kg.

Se adapta a cualquier tipo de mobiliario, ya sea con ruedas, con patas (de hasta 7 cm de diámetro) o a muebles modernos sin patas, utilizando los adaptadores adhesivos incluidos. Se suministra juego de 4 elevadores que soportan hasta 700 kg.

Suministrado en juegos de 4 unidades

700 kg máximo
Incluido el mueble y el usuario



Con un simple giro elevan desde 3,8 cm hasta 10 cm



CONOS ELEVADORES

CONOS ELEVADORES PATAS DE ELEFANTE

Los conos elevadores comúnmente llamados "patas de elefante" son los más populares por ser muy fuertes, muy anchos y estables, compatibles con la mayoría de mobiliario, además de económicos.

Se colocan simplemente debajo de cada pata de la silla o la cama. El diseño especialmente ancho de la parte superior aloja fácilmente cualquier tipo de pata o rueda.

MODELO	ALTIMA
AD 581	9 cm
AD 582	14 cm

380 kg máximo
Incluido el mueble y el usuario



Suministrado en juegos de 4 unidades

● AD 584 ELEVADORES DE MADERA

Resistentes cubos de madera noble con tres entradas para adaptarse a distintos diámetros de las patas de las sillas. Se suministra en juego de 4 unidades y se adapta a anchuras de patas de 3 cm, 5 cm y 7,5 cm.



Eleva la altura de la silla 7,5 cm

● AD 589 CONOS ELEVADORES ECO

Conos elevadores económicos, ligeros y extremadamente fuertes. Suministrados en juegos de 4 unidades.



Hay que elevar cada punto de contacto del mueble con el suelo y elevarlos todos al mismo nivel. Tenga cuidado en no elevar los muebles demasiado, ya que podrían resultar incómodos.

ELEVADORES DE MADERA DE 5 CM

Los robustos elevadores de mobiliario de madera se usan para elevar camas, mesas y sillas. Fabricados en madera de haya, son muy duraderos.

● AD 585

Ancho interior: 9 cm



Ancho exterior: 12,5 cm

● AD 583

Ancho interior: 5,5 cm



Ancho exterior: 9 cm



● AD 585

La función principal de los cojines antiescaras es la prevención de úlceras por presión mediante la efectiva distribución y alivio de las presiones. Además favorecen la adopción de la postura adecuada y los posibles beneficios de facilitar una buena postura son innumerables: buena integridad de la piel, comodidad, seguridad, mayor movilidad, mejores funciones de autoayuda e independencia, minimizar dolores y deformidades, etc. En definitiva, estimulan el mantenimiento de la salud y previenen futuras discapacidades.

TOPOGRAFÍA DE LA ESCARA

La zona más amenazada por el riesgo de úlceras por presión es la zona sacra, que acumula el 50% de las ulceraciones (sacro, isquion, trocánter).

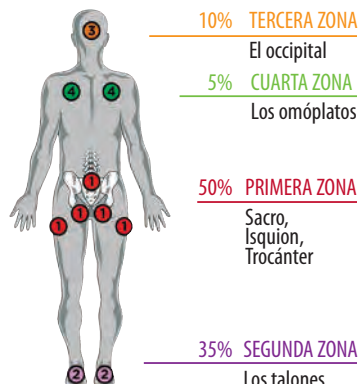

EL PAPEL DE LOS COJINES ANTIESCARAS

Repartir las presiones

Las zonas de riesgo más elevado de úlceras por presión están donde las presiones ejercidas sobre los tejidos por el asiento y el hueso son máximas. El papel de los cojines antiescaras consiste en reducir las presiones donde éstas son mayores, repartiéndolas de la manera más armoniosa posible sobre la superficie del cojín. Transferir la presión a zonas de menor riesgo permite una reducción de las presiones máximas y reduce al mismo tiempo el riesgo de úlceras de decúbito.

La transferencia de presiones a zonas de menor riesgo en un cojín se produce gracias a:

- Utilizar materiales blandos.
- La elasticidad de los materiales.
- El aumento de la superficie de contacto con el asiento.
- La reducción de la fricción.

Reducir la maceración

La humedad y los efectos de la maceración constituyen un factor mayor en la aparición de escaras. El papel de los cojines antiescaras es la prevención gracias a:

- La ventilación del cojín.
- La transpiración de la funda del cojín.

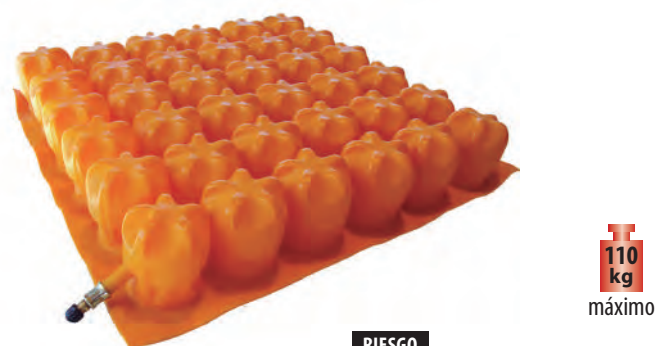

MODELO	MEDIDAS	ALTO	PESO USUARIO
C 1- 4040	40 x 40 cm	7 cm	90 kg
C 1- 4343	43 x 43 cm	7 cm	110 kg

ESCOGER UN COJIN ANTIESCARAS

El cojín perfecto no existe, ya que ningún cojín puede convenir en todas las situaciones. Escoger un cojín depende del paciente, su patología, su morfología y los factores de riesgo.

Para saber sobre el nivel de riesgo de desarrollar una úlcera por presión consulte la escala de Norton.

COJÍN DE CELDAS DE AIRE BASIC AIR

La eficacia terapéutica en la prevención de úlceras por presión del cojín de aire BASIC AIR ha sido probada clínicamente.

Células flexibles, conectadas entre sí, que disminuyen y reparten mejor las presiones y facilitan la circulación de la sangre en los capilares.

Fabricado en Laxprene, fórmula especial a base de neopreno para conseguir un material moderno especialmente elástico y resistente.

Fácil de limpiar y desinfectar. El cojín puede ser inflado y desinflado de acuerdo con el peso de cada persona. Se suministra con una funda de poliuretano expresamente diseñado para minimizar los roces (impermeable y transpirable) y una bomba para hincharlo.

COJÍN DE CELDAS DE AIRE CON DOS VÁLVULAS POLYAIR SYSTEM

Prevención de las úlceras por presión con riesgo elevado o con trastorno de la estabilidad, mejorando el control postural.

EFFECTIVO, ERGONÓMICO Y CONFORTABLE

- Las celdas de aire se adaptan a la morfología de la persona y optimizan la superficie de contacto, transfiriendo la presión a zonas de menor riesgo permitiendo una reducción de las presiones máximas.
- Se adapta a todas las anatomías gracias a su sistema de doble zona.
- Efectivo contra los efectos de la maceración gracias a una mejor ventilación en las zonas de riesgo y a la transpiración de la funda del cojín.

DOBLE ZONA



POLYAIR 6 cm
(perfil bajo)

DOBLE ZONA



POLYAIR 10 cm
(perfil alto)

Dos zonas separadas (doble válvula)

Los cojines POLYAIR disponen de dos zonas totalmente independientes para hinchar cada una a la presión deseada. Este diseño hace posible la correcta rectificación de los desequilibrios (pelvis) en la persona, mientras que proporciona el restablecimiento de la estabilidad y control postural.



Diseño en "nido de abeja"

Esta composición aumenta el número de celdas (densidad), y por lo tanto la superficie de contacto mejorando sensiblemente el reparto de las presiones y la estabilidad.

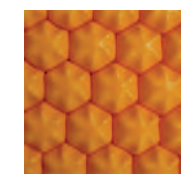

El Laxprene, un material moderno

Una fórmula especial a base de neopreno para conseguir un material moderno muy flexible y de tacto extraordinariamente suave. Fácil de reparar (con un parche de caucho).

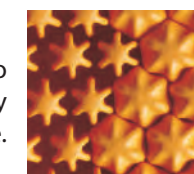

Un dispositivo eficaz y preciso de hinchado

- Un nivel inadecuado de hinchado reduce la eficacia de los cojines de celdas de aire.
- Las variaciones de hinchado de las distintas zonas (en varios mmbar) no son detectables por la mano. La única manera de hinchar correctamente una zona del cojín de aire es mediante un manómetro. Solo con el manómetro es posible tener en cuenta el peso y la superficie de contacto para cada persona, siendo una garantía de prevención eficaz.



Funda específicamente estudiada

Fabricada en P.U. transpirable e impermeable a los líquidos. Adecuado para pacientes con incontinencia. Disminuye los efectos de la maceración y facilita la transpiración cutánea. La funda está confeccionada a partir de tejidos totalmente antialérgicos en la parte inferior incorpora un tejido antideslizante.

ALTURA 6 CM	MEDIDAS	PESO USUARIO
C 3636 - 6	36 x 36 cm	60 kg
C 4040 - 6	40 x 40 cm	80 kg
C 4043 - 6	40 x 43 cm	90 kg
C 4343 - 6	43 x 43 cm	110 kg
C 4640 - 6	46 x 40 cm	120 kg

ALTURA 10 CM	MEDIDAS	PESO USUARIO
C 4040 - 10	40 x 40 cm	80 kg
C 4043 - 10	40 x 43 cm	90 kg
C 4343 - 10	43 x 43 cm	110 kg
C 4640 - 10	46 x 40 cm	120 kg
C 5146 - 10	51 x 46 cm	160 kg

Video disponible en ayudasdinamicas.com

● C8 COJÍN POSTURAL

Cojín de espuma viscoelástica que proporciona estabilidad, alivia las presiones y previene la aparición de escaras. Ayuda a mantener una buena postura ya que impide que la persona se deslice hacia adelante y adopte una postura perjudicial. Funda de PU (poliuretano) transpirable e impermeable a la vez.

RIESGO
BAJO MEDIO ALTO MUY ALTO

100 kg
máximo

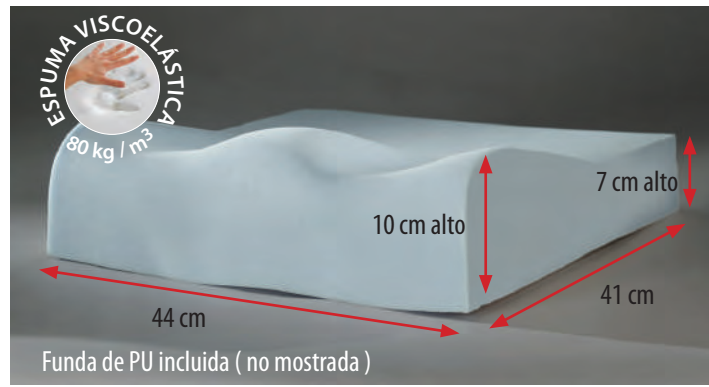

● C9 COJÍN ERGONÓMICO VISCOFLEX - PLUS POSTURAL SYSTEM

Cojín anatómico fabricado en espuma viscoelástica con efecto memoria y con inserto ergonómico.

Forma anatómica

- Favorece una buena postura y una mejor estabilidad.
- Aumenta la superficie de contacto para reducir las presiones.
- Un asiento cómodo y que proporciona confort al paciente.

El inserto ergonómico: un nuevo concepto en prevención

Permite la inserción óptima de las protuberancias de los huesos (sacro, isquion) en el cojín. Al mismo tiempo favorece la estabilidad.

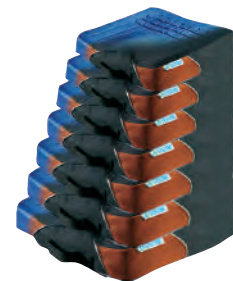

Video disponible en ayudasdinamicas.com

MODELO	MEDIDAS	PESO MÁX.
C 9-3232	32 x 32 cm	50 kg
C 9-3636	36 x 36 cm	70 kg
C 9-3838	38 x 38 cm	90 kg
C 9-3843	38 x 43 cm	90 kg
C9-4040	40 x 40 cm	100 kg
C9-4242	42 x 42 cm	100 kg
C 9-4246	42 x 46 cm	110 kg
C 9-4542	45 x 42 cm	110 kg
C 9-4546	45 x 46 cm	130 kg
C 9-4843	48 x 43 cm	140 kg
C 9-5146	51 x 46 cm	150 kg
C 9-5646	56 x 46 cm	230 kg
C 9-6150	61 x 50 cm	270 kg

El inserto está dimensionado en relación al isquion.

Se ha considerado incluso la frecuente adopción de una incorrecta postura, que de hecho este cojín intenta prevenir bloqueando el isquion cuando se desplaza hacia adelante.

Impide la rotación de la pelvis, el deslizamiento hacia delante y favorece una buena postura

● C10 COJÍN ANATÓMICO VISCOFLEX SYSTEM

Cojín anatómico fabricado en espuma viscoelástica con efecto memoria.

Forma anatómica. Favorece una buena postura y una mejor estabilidad además de aumentar la superficie de contacto para reducir las presiones.

El diseño del cojín favorece una mejor ventilación y además acompaña los movimientos del cuerpo reduciendo la fricción y la maceración.

Funda impermeable y transpirable. Fácil de limpiar e ideal en casos de incontinencia.



Reducción de las presiones

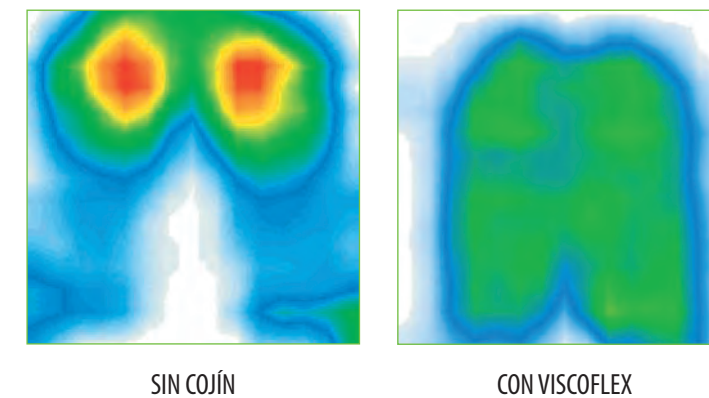

RIESGO
BAJO MEDIO ALTO MUY ALTO

MODELO	MEDIDAS	PESO MÁX.
C 10-3636	36 x 36 cm	70 kg
C 10-3838	38 x 38 cm	90 kg
C 10-4242	42 x 42 cm	100 kg
C 10-4542	45 x 42 cm	110 kg
C 10-4843	48 x 43 cm	130 kg
C 10-5146	51 x 46 cm	140 kg

● C11 COJÍN VISCOFLEX CON ABDUCTOR SYSTEM

Cojín anatómico fabricado con espuma viscoelástica con efecto memoria que incorpora un abductor estabilizador graduable.

Un abductor de forma anatómica se adapta a las formas curvas de las piernas, con formas redondeadas y suave al tacto.

Especialmente diseñado para el confort del paciente. El abductor es completamente independiente al cojín y se regula fácilmente en profundidad (aprox. 10 cm) por medio de velcro, para adaptarse a la morfología de cualquier paciente.

Funda impermeable resistente a la orina y transpirable.

Prevención de caídas: mantiene el cojín en posición, independientemente de la presión ejercida en la parte delantera del cojín.



RIESGO
BAJO MEDIO ALTO MUY ALTO

MODELO	MEDIDAS	PESO MÁX.
C 11 A	42 x 42 cm	100 kg
C 11 B	45 x 42 cm	110 kg



La retroversión es un factor de riesgo de úlceras por presión



● **C 12 COJÍN ANATÓMICO DUOFORM** 

Lo último en el diseño de cojines para la prevención de úlceras por presión: innovadora combinación de dos tipos de gel y espuma de alta densidad para conseguir un cojín anatómico de óptima prevención de las úlceras por presión y que a la vez favorezca una buena estabilidad y proporcione confort.

Los diferentes materiales se moldean a la vez, son totalmente solidarios entre sí de manera que no se mueven dentro de la funda del cojín.

NUEVO CONCEPTO MULTIDENSIDAD

ZONA BLANCA: gel fluido de última generación, viscoelástico y de menor densidad que garantiza un buen reparto de las presiones en las zonas de mayor riesgo: isquion y sacro.

ZONA AZUL: gel fluido de mayor densidad para las partes del cuerpo con menor riesgo, para garantizar una buena estabilidad y el máximo confort.

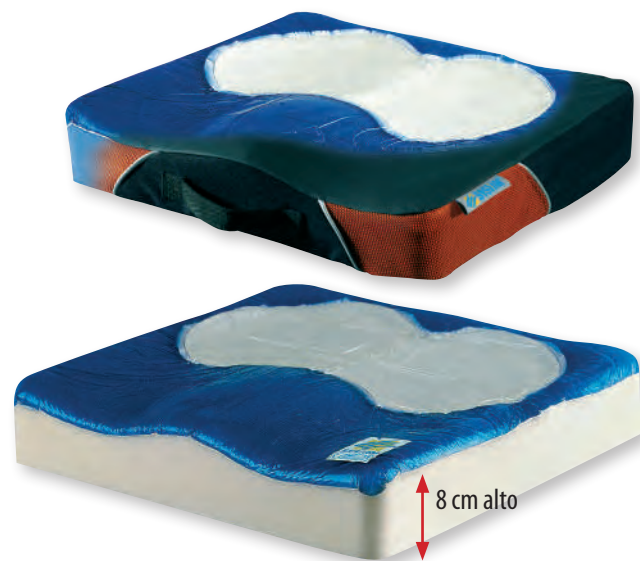

MODELO	MEDIDAS	PESO MÁX.
C 12 A	42 x 42 cm	100 kg
C 12 B	45 x 42 cm	120 kg



● **H 9695 COJÍN DE FLOTACIÓN DE AIRE AIR CUSHION**

Nuevo concepto en los cojines de aire.

La eficacia terapéutica en la prevención de las úlceras por presión de los cojines de aire ha sido clínicamente probada y ahora añadimos confort y facilidad de uso para lograr este fantástico cojín.

El cojín se hincha solo, automáticamente, simplemente abriendo la válvula y sin necesidad de una bomba.

Después de sentarse la persona abre la válvula para deshincharlo y el cojín va tomando la forma anatómica del usuario hasta que éste encuentre el punto óptimo de confort y cierre de nuevo la válvula.

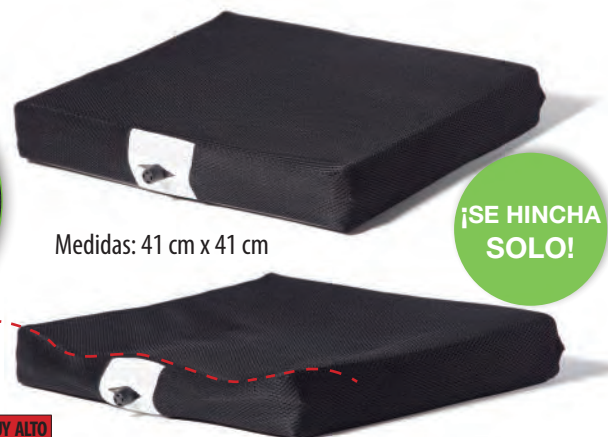

● **C 7 COJÍN ANATÓMICO VISCOFORM**

Cojín viscoelástico anatómico que alivia las presiones, actuando para prevenir la aparición de escaras en las personas que permanecen sentadas durante largos periodos de tiempo a la vez que, gracias a su forma anatómica, proporciona una gran estabilidad y ayuda a mantener una buena postura. Funda de PU (poliuretano) transpirable e impermeable a la vez.



MODELO	ANCHO	FONDO	ALTO
C 7 A	42 cm	42 cm	8 cm
C 7 B	45 cm	42 cm	8 cm

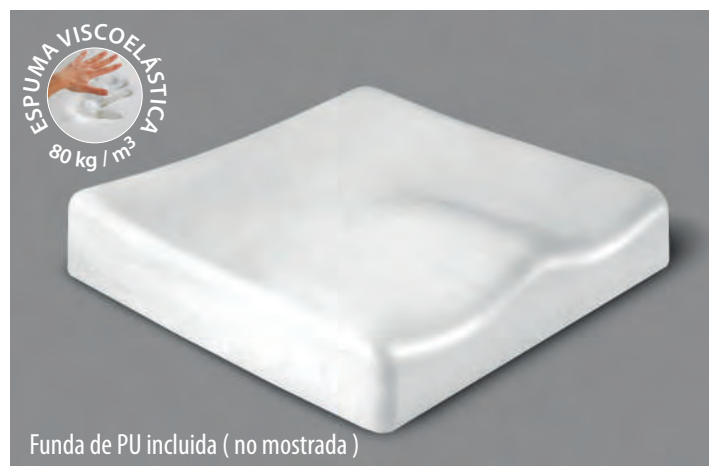

Funda de PU incluida (no mostrada)

● **H 9690 COJÍN COXIS**

Ideal para el coche o la oficina, alivia y previene los dolores de la parte baja de la espalda. Su diseño ergonómico y anatómico proporciona gran confort, liberando de cualquier presión la zona del coxis.



Medidas: 44 cm x 36 cm
Orificio interior: 8 cm x 12 cm



● **C 5 COJÍN BASIC GEL**

Cojín antiescaras de flotación líquida fabricado a base de gel fluido, de gran eficacia y prestaciones. Funda de poliuretano impermeable y transpirable con base antideslizante y asas.

MODELO	ANCHO	FONDO	ALTO
C 5 C	42 cm	42 cm	4,5 cm
C 5 H	42 cm	42 cm	4,5 cm



● **C 2 COJÍN DE GEL DE SILICONA** 

Cojín de flotación que distribuye de forma uniforme el peso para aliviar la presión continuada en los puntos de apoyo, minimizando el riesgo de formación de úlceras de decúbito en personas que permanecen sentadas largos periodos de tiempo.

Funda de poliuretano con base antideslizante. Disponible en dos tamaños.

MODELO	ANCHO	FONDO	ALTO
C 2 A	40 cm	40 cm	3 cm
C 2 B	45 cm	43 cm	3 cm



COJINES POSTURALES, UNA ALTERNATIVA A LOS SISTEMAS DE SUJECCIÓN

Los sistemas de sujeción son ampliamente utilizados en los geriátricos. Está probado que los sistemas limitadores de movimientos causan agitación, incomodidad y presión abdominal, y muchos pacientes los perciben como degradantes. Un cojín postural es una solución para evitar el deslizamiento hacia delante que prioriza seguridad y dignidad.

COJINES

● H 9980 COJÍN AMORTIGUADOR ISIS

Nuevo y cómodo diseño que permite repartir el peso en parte de los muslos. Alivia la presión en la zona del sacro y se adapta al cuerpo proporcionando grandes beneficios a personas con hemorroides, úlceras por presión, fístulas postparto, etc.

Medidas: 42 cm largo x 40 cm ancho



● H 9934 COJÍN AMORTIGUADOR REDONDO

El cojín amortiguador se adapta a la forma del cuerpo proporcionando un alivio duradero en el caso de hemorroides, escaras, fístulas postparto, etc. Fabricado en espuma de alta densidad de una sola pieza, conserva la forma aún en períodos prolongados de uso. Ideal para su uso en casa, coche, oficina. Disponibles en dos formatos.



Diámetro: 44 cm
Orificio interior: 13 cm

● H 9935 COJÍN AMORTIGUADOR OVAL



48 cm x 36 cm x 7 cm
Orificio interior: 22 cm x 15 cm

● H 9685 COJÍN CUÑA PARA COXIS

Ideales para el coche o la oficina, alivia los dolores de la parte baja de la espalda y de las piernas. Hace bascular la pelvis hacia delante y ayuda a colocar la columna en la posición correcta. Tiene un corte en la parte trasera para que el coxis quede liberado de cualquier presión.



37 cm

6 cm

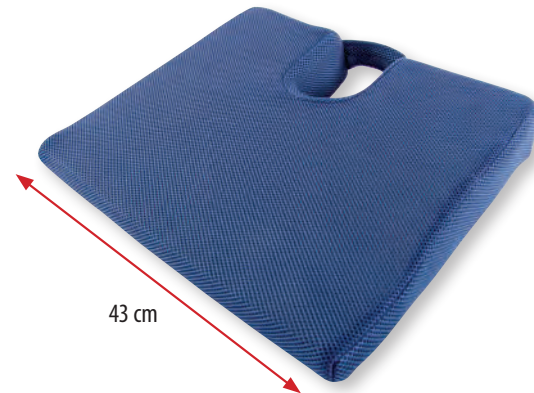

43 cm

● UL. 100 COJÍN ELEVADOR SEAT ASSIST

El cojín elevador portátil que transforma una silla o butaca en asiento elevador automático. SEAT ASSIST es un cojín auto-propulsado (con la ayuda de un pistón hidráulico) que ayuda a sentarse y a levantarse con suavidad de una silla o butaca. Levanta hasta el 70% del peso del usuario. Ligero y portátil, ayuda a mantenerse independiente y activo.

Sistema de elevación por pistón hidráulico, sin enchufes, ni pilas ni cables



Ligero y portátil.
Tablero: con asa integrada

Base antideslizante: 38 cm x 41 cm



Para levantarse, sencillamente inclínese hacia delante con normalidad y empiece a levantarse; el pistón hidráulico del mecanismo de elevación se activa automáticamente y le levanta suavemente de la silla o butaca de manera estable y levantando hasta el 70% del peso.

COJINES

● H 8870 CUBRE COJÍN ANTIDESLIZANTE ONE - WAY

ONE - WAY resbala solamente en una dirección, cosido en forma de tubo, es muy práctico para usarlo en la silla, en la cama o en el asiento del coche. Permite a la persona mantenerse erguida y favorece una buena postura. Impide resbalarse hacia delante de forma tan habitual en personas que permanecen sentadas durante largos periodos.

La adopción de una mala postura no solo favorece la aparición de escaras sino que afecta en la manera de percibir y de relacionarse con el entorno. Conforme la persona se desliza hacia delante, la cabeza y consiguientemente la mirada baja adoptando una actitud poco comunicativa y ausente.



Buena postura

Mala postura



● H 21100 ALCANZA CINTURÓN EASY REACH



ESPECIAL PERSONAS PEQUEÑAS

La solución inteligente que proporciona la manera más fácil de llegar al cinturón de seguridad del coche cuando éste nos queda demasiado lejos.

Dispositivo de una sola pieza, flexible y ligero, además de fosforescente en la oscuridad.

A pesar de ser muy práctico para cualquier persona, los usuarios de menor talla o con problemas de movilidad en los brazos o la espalda son los que más agradecen este práctico y económico dispositivo.



● UL. 500 COJÍN ELEVADOR POWER SEAT

POWER SEAT es un cojín elevador eléctrico que colocado en un asiento, sube y baja suavemente para ayudar a levantarse y sentarse.

Una palanquita, que se puede colocar a derecha o izquierda, actúa como interruptor. Simplemente tirando de ella hacia arriba hace subir el asiento. Presionándola el asiento bajará, y en la posición intermedia parará el asiento en cualquier posición. Práctico para las personas que quieren seguir usando su sillón o butaca preferida. Útil para personas que ya tienen un sillón elevador pero necesitan una ayuda en otra habitación. Imprescindible para mantener la independencia de aquellos que viven solos y necesitan ayuda para levantarse de la silla o el sofá.

Indicado para aquellas personas que necesitan ayuda para levantarse o sentarse.



ELÉCTRICO



up^{easy}
Power Seat

Se puede parar a cualquier altura y su base es antideslizante

Dimensiones asiento:
43 cm de ancho
48 cm de fondo

5,4 kg total
130 kg máximo

UL. 100 / UL. 500

! NOTA: Utilizar solamente en sillas o butacas que tengan al menos un reposabrazos para agarrarse. No se recomienda el uso en sillas de ruedas, automóviles, sillones reclinables o sillas de oficina con ruedas.





37 cm x 34 cm



● **H 4115 COJÍN LUMBAR VISCO**

Cómodo y agradable al tacto, este respaldo de espuma viscoelástica, sensible a la temperatura, se adapta a la forma de la zona lumbar proporcionando una sensación de bienestar y ayuda a mantener la curva natural de la columna vertebral. Previene el dolor de espalda al propiciar una postura correcta y es muy apropiado para aquellos que permanecen largo tiempo sentados en el coche, la oficina o en casa.



Desenfundable

● **H 4040 COLLARÍN VISCOELÁSTICO TRAVEL**

De tacto cálido y agradable. Fabricado en espuma viscoelástica, se adapta bien al cuello y aguanta la cabeza cómodamente cuando se está sentado, por ejemplo haciendo la siesta o viendo la televisión. Ideal para los viajes.



● **H 4101 RESPALDO RELAX DE ESPUMA VISCOELÁSTICA**



Previene las úlceras por presión, al mejorar significativamente la distribución de las presiones, a la vez que su forma anatómica proporciona un gran confort. Los soportes laterales protegen la zona dorsal y el soporte lumbar favorece la adopción de la postura correcta.

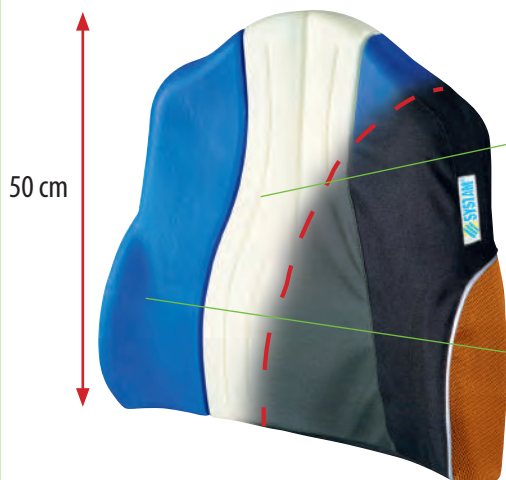

FORMA ANATÓMICA

Dos tipos de viscoelástico que mejoran la distribución de las presiones.

Viscoelástico BLANCO:

Viscoelástico blando, libera las presiones de la zona vertebral, favorece un correcto ajuste dorsal y proporciona una gran comodidad.

Viscoelástico AZUL:

Viscoelástico firme, transfiere la presión de las zonas de alto riesgo de escaras a zonas de menor riesgo y ayuda a mejorar la estabilidad lateral.

Funda con 3 materiales:

Poliuretano de gran elasticidad y muy resistente. Impermeable y transpirable.

Tejido resistente a la abrasión y al uso intensivo.

Tejido técnico altamente resistente en la zona de mayor desgaste.



MODELO	ANCHO DE LA SILLA
H 4101	de 36 a 45 cm
H 4101 L	de 42 a 50 cm



● **H 4120 COJÍN LUMBAR RELAX**

Relax y confort con este cómodo cojín lumbar que ayuda a mantener la curvatura natural de la espalda. Previene y alivia el dolor de espalda al propiciar la postura correcta. Recomendado para aquellas personas que permanecen sentadas largos periodos de tiempo.

Medidas: 37 cm x 34 cm



● **H 4050 COJÍN TUBULAR ROLLING CUSHION**

Cojín tubular cervical de fibra de poliéster. Relleno de fibra de poliéster de alta densidad. Proporciona el adecuado soporte para el cuello y favorece la correcta alineación cervical.



Sirve de soporte para la parte baja de la espalda, entre las piernas o debajo de las rodillas, facilitando el descanso

CUIDADO EFECTIVO DE LOS DOLORES DE ESPALDA DE LA MANO DE PROFESIONALES

Los cojines LUMBAR ROLLS ayudan en la prevención del dolor de espalda al reducir la presión sobre los discos vertebrales, si se colocan correctamente en el respaldo del asiento, a la altura de la cintura. Los cojines tienen una cincha ajustable y una funda lavable.

● **H 6101 REDONDO**

Este fue el primer cojín lumbar del mundo. Es de densidad media, y aunque parece algo grande se comprime fácilmente dando el soporte apropiado a la columna vertebral.

● **H 6102 STANDARD**

Un cojín de densidad firme y en forma de D que se recomienda utilizarlo en asientos acolchados o blandos, tales como sofás o butacas. También aconsejado para aquellas personas de complejión robusta o voluminosa que requieren gran soporte.

● **H 6103 SLIM**

Densidad media y de diseño más plano que el STANDARD, diseñado para usarlo en asientos modernos con algo de soporte lumbar. También recomendable para personas mayores o de talla pequeña que no toleran fácilmente cojines lumbares de mayor tamaño.

Todos los cojines: 30 cm de ancho



POSTURA CORRECTA

Estos soportes están diseñados para permitir mantener la lordosis lumbar fisiológica cuando estamos sentados y así evitar que la columna asuma una postura que provoca dolores de espalda. Los cojines lumbares usados correctamente previenen el dolor y reducen la presión sobre los discos lumbares. Son apropiados para usarlos cuando se conduce, en el trabajo o en casa.



POSTURA INCORRECTA

Detrás de la mayoría de dolores de espalda está la postura incorrecta cuando estamos sentados en cifosis lumbar. La postura incorrecta aumenta el riesgo de daño de los discos intervertebrales.

● **H 5800 ALARMA BORDER PATROL**

El transmisor y el receptor crean un rayo infrarrojo invisible de hasta 20 metros y la alarma suena y avisa si alguien traspasa el rayo.

Tiene 3 niveles acústicos de alarma.

Dimensiones: 10 cm x 7 cm x 2,5 cm



● **H 5810 ALARMA SLIM**

Sistema de alarma para puertas y ventanas. Emite una gran señal acústica de 90dB durante 25 segundos. Gran número de aplicaciones: para personas con libertad de movimientos pero que requieren supervisión o en casos más extremos para afectados por demencia senil. Previene accidentes derivados de la huida o pérdida de orientación, etc. No molesta al cierre o apertura de la mayoría de puertas y ventanas.



Fácil de instalar con cinta de doble cara. Dimensiones reducidas.

SISTEMA DE ALARMA ELDA La prevención de caídas es claramente la mejor estrategia para evitar males mayores

Moderno y de fácil funcionamiento, este económico sistema de alarma de fabricación alemana no requiere instalación ni cables. Se compone de un receptor que se enchufa a la red en cualquier lugar de la casa y recibe una señal por radio cuando la persona presiona el botón del emisor que lleva en la muñeca o colgando del cuello. Al presionar levemente el botón del emisor, suena una alarma en el receptor que se puede combinar con una señal luminosa.

Receptor de la señal de alarma, con 3 diferentes melodías de alarma / 2 niveles de volumen + Flash.



● **RT 26 COLGANTE**



● **RT 27 PULSERA**



ALFOMBRA SENSIBLE A LA PRESIÓN CARE MAT

El cuidado de personas afectadas por demencia senil representa un esfuerzo adicional. La prevención de caídas así como los riesgos derivados de la huida o la pérdida de orientación pueden reducirse de forma significativa con CARE MAT.

CARE MAT es una alfombra sensible a la presión: en cuanto una persona la pisa da la alarma al cuidador que así llega antes que el paciente o residente deambule por la habitación, intente dejar la casa, o alcance el baño, un lugar especialmente peligroso en lo que a caídas se refiere. La alfombrilla tiene un emisor incorporado que se vincula con un receptor por ondas de radio (868 MGz). El cuidador conecta el receptor en cualquier enchufe de la casa y recibe unas señales acústicas, luminosas o ambas, según prefiera. El sistema se puede conectar también a los sistemas de alarma existentes en residencias.



Ventajas y beneficios para el paciente / residente:

- Prevención de caídas.
- Libertad de movimientos sin restricciones ni sujeciones.
- Mayor sensación de seguridad.

Ventajas y beneficios para el cuidador / profesional:

- Evita caídas debido a una rápida prestación de auxilio.
- Mejor descanso nocturno / Menores rondas nocturnas.
- Menor coste asistencial.



110 cm x 70 cm

40 cm x 70 cm

● **RT 01 CARE MAT**

Alfombrilla de cama, gran formato

● **RT 02 DOOR MAT**

Alfombrilla de puerta, tiene un gran numero de aplicaciones. Se usa cuando la persona tiene libertad de movimientos pero aún precisa de un cierto grado de supervisión.

● **RT 03 RECEPTOR**

Receptor de la señal de alarma, con 3 diferentes melodías de alarma / 2 niveles de volumen + Flash.



CUIDADO DIFERENCIADO Y LIBRE DE SUJECIONES: TENGA SIEMPRE EN CUENTA LA DIGNIDAD DEL PACIENTE

Las sujeciones pueden provocar serias complicaciones relacionadas con la falta de movilidad, como úlceras por presión, además de atrofia muscular, lentitud del ritmo intestinal, incontinencia...

Algunos productos adecuados para el cuidado diferenciado y libre de sujeciones: camas bajas, sistemas de alarma.

ALMOHADAS

ALMOHADAS VISCOELÁSTICAS

La espuma viscoelástica, también llamada Memory Foam, se adapta a la forma de la cabeza y el cuello para proporcionar soporte y comodidad personalizados. Sensible a la presión y el calor del cuerpo.



● H 4027 ALMOHADA PARA PIERNAS

Dormir con un almohada entre las piernas es una postura confortable que muchas personas prefieren. Esta almohada blanda y agradable al tacto permite dormir con ella entre las piernas sin que se suelte durante el sueño gracias a una banda textil elástica que la fija a los muslos sin presionarlos.

Fabricada en Alemania con las mejores micro fibras de polyester. Medidas: 40 x 40 cm.



Todas las almohadas son desenfundables

El último logro en ayudas para el descanso, la espuma viscoelástica sensible al calor y a la presión se adapta de forma armoniosa a las formas del cuello y cabeza. Disponible en dos medidas.

● H 4028 S ALMOHADA 70 cm x 35 cm

● H 4028 M ALMOHADA 90 cm x 35 cm

● H 4046 ALMOHADA CERVICAL 60 cm x 30 cm

Diseño contorneado que soporta la cabeza y el cuello para el alineamiento natural de la columna. Fabricada con espuma viscoelástica y doble funda microfibras de tacto seda.



● H 4202 REPOSAPIERNAS PLEGABLE

Chasis de madera que se ajusta en altura y en inclinación para descansar las piernas, y para mayor comodidad lleva un acolchado de borreguito.

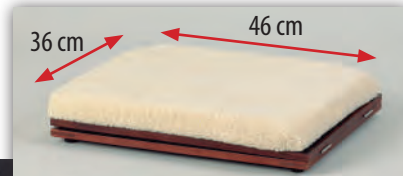

Altura regulable:
de 10 cm a 43 cm

ALMOHADAS

● H 4030 ALMOHADA MUSIC PILLOW

Fabricada en espuma viscoelástica con dos inapreciables y pequeños altavoces incorporados durante el proceso de fabricación.

Un discreto jack que sale de la parte posterior, se puede conectar a un reproductor de música. Muy práctica para una gran cantidad de situaciones, como ayudar a conciliar el sueño, tranquilizar a pacientes encamados inquietos, escuchar la radio, la TV, etc.



Medidas: 55 cm x 35 cm
(reproductor de música no incluido)



● H 4070 ALMOHADA LONG BODY

Casi dos metros de almohada para relajarse. Soporta y alivia las presiones en todo el cuerpo, facilitando un descanso reparador y menos agitado. Se adapta a cualquier postura y resulta muy placentera para muchas personas a las que les gusta colocar un cojín entre las piernas o debajo de las rodillas, por ejemplo.



MADE IN GERMANY



Medidas 180 cm x 20 cm

MADE IN GERMANY



● H 4060 ALMOHADA MATERNITY PILLOW

Una almohada muy versátil para dar soporte a varias partes del cuerpo a la vez. Resulta muy cómoda en la cama para estabilizar todo el cuerpo y proporcionar gran confort.

Permite una gran variedad de usos: en el suelo, en la cama para aguantar la cabeza y el cuello, sentados para rodear la zona lumbar o incluso entre las piernas para mantener las caderas alineadas. Una postura agradable y habitual para muchas mujeres.

- Color beige
- Desenfundable



Medidas: 170 cm x 35 cm

Esta almohada se conoce por el nombre de "maternity pillow" por ser muy popular entre las madres

VIDA DIARIA

El día a día esta lleno de barreras que se pueden superar fácilmente con un poco de ayuda

La gran variedad de ayudas técnicas disponibles facilitan mucho la vida de las personas con alguna limitación y a menudo también beneficia a las personas de su entorno. Animan a llevar una vida independiente a la vez que mejora la autoestima.

Ponerse los calcetines sin agacharse, simplemente abrocharse los botones o comer con una sola mano, recoger las cosas del suelo sin doblar la espalda, abrir un tarro que se resiste... tantas y tantas actividades sencillas y cotidianas pueden dejar de ser un obstáculo y hacernos la vida un poco más fácil, un poco más independiente.

Hemos constatado una gran falta de información que impide beneficiarse de muchos de los dispositivos y ayudas disponibles. Ante este desconocimiento consideramos que nuestra responsabilidad compartida consiste en darlas a conocer, sobre todo teniendo en cuenta que la mayoría de estas ayudas técnicas son prácticas, sencillas de utilizar y económicas.

● **H 4650 CALZADOR DE MEDIAS Y CALCETINES**

Ligera, económica y flexible ayuda para colocarse las medias o los calcetines.



● **H 4654 CALZADOR DE MEDIAS PANTYS**

Igual que el modelo H 4650 pero doble, lo que facilita la colocación de los pantys.



● **H 4640 CALZADOR DE CALCETINES TERRY**

Esta ayuda para poner calcetines es flexible y rodea fácilmente el talón. El interior de nylon resbala y reduce la fricción y el material exterior mantiene el calcetín en su lugar.



Largo: 23 cm

Video disponible en ayudasdinamicas.com

● **H 4690 SUBE SLIPS GANTE**

Para ponerse la ropa interior con independencia para aquellas personas con dificultad para agacharse. Sube la ropa hasta las rodillas.



● **H 4666 PONEMEDIAS Y CALZADOR BREVETI**

Diseñado para personas con movilidad reducida, les permite ponerse los calcetines sin mayor problema y sin agacharse. También se puede utilizar con las medias. En el otro extremo tiene un calzador con una hendidura que sirve para quitarse los calcetines con suma facilidad.



Largo: 74 cm

96 gr total

Video disponible en ayudasdinamicas.com



Largo: 40 cm

94 gr total

● **AD 856 MANGA PONECALCETINES ETAC**

Ingenioso y muy práctico dispositivo diseñado en Suecia para aquellos con limitación de movimientos en la espalda, la cadera o la rodilla.

Se introduce el calcetín o media dentro de la manga y se estira hacia arriba. La manga es fácil de transportar, es pequeña y ligera.



Video disponible en ayudasdinamicas.com

● **H 4658 CALZADOR DE MEDIAS DE COMPRESIÓN**

Al fin un dispositivo que realmente funciona con medias compresivas. Las medias de compresión se ponen independientemente, con el mínimo esfuerzo y sin doblar la cadera.



● **H 2092 PONEMEDIAS DE COMPRESIÓN JOB**

Diseñado para que personas con movilidad o fuerza limitada puedan ponerse las medias de compresión con facilidad. Ligero y compacto. El tubo recubierto de epoxy hace que las medias se deslicen fácilmente y sin hacer carreras.



Video disponible en ayudasdinamicas.com

AYUDAS PARA VESTIRSE

● H 4675 ABROCHABOTONES Y SUBCREMALLERAS

Permite abrocharse con una sola mano. El gancho ayuda también a subir cremalleras.



● H 4677 ABROCHABOTONES DELUXE

Para abrocharse con una sola mano. Con mango anatómico y alambre de acero inoxidable.



● H 4600 CALZADOR DE PLÁSTICO

Su longitud lo hace especialmente adecuado para aquellas personas que no pueden agacharse lo suficiente para ponerse los zapatos con comodidad.

42 gr total

Longitud total: 40 cm

● H 4608 CALZADOR CROMADO

Calzador metálico con mango recubierto de cuero y muelle en la base que permite bascular el calzador a la posición adecuada.

132 gr total

Longitud total: 60 cm



● H 5112 CALZADOR EXTRA LARGO

Calzador metálico extra largo para personas con dificultad para doblarse. Tiene un asa de vinilo antideslizante para un buen agarre.

140 gr total

Longitud total: 61 cm



● H 4680 AYUDA PARA VESTIRSE

Para abrocharse con una sola mano. Con mango anatómico y alambre de acero inoxidable.

● H 4680 AYUDA PARA VESTIRSE

Barra de madera con unos ganchos en los extremos que sirve de ayuda para poner y quitar la ropa.



TIJERAS

● H 6740 TIJERA CON APERTURA AUTOMÁTICA

Tijeras de cocina fáciles de usar con gran mango ergonómico. Con mecanismo de apertura automático mediante un muelle que reabre la tijera después de cortar, lo que las hace adecuadas para aquellos con fuerza limitada. Hojas de acero inoxidable y cierre de seguridad.



TIJERAS

Extremadamente ligeras, con mango de plástico y hojas de acero inoxidable. El mango continuo reabre automáticamente la tijera en cuanto se deja de presionar. Como requieren un mínimo esfuerzo para cortar se pueden utilizar con los dedos y el pulgar o con los dedos y la palma de la mano. Disponible con hoja en punta o redondeada y también para diestros o zurdos.

● H 6710	● H 6716	MODELO	LONGITUD	FORMA	PARA ZURDOS
		H 6710	45 mm	redonda	NO
		H 6710 L	45 mm	redonda	SÍ
		H 6716	75 mm	en punta	NO
		H 6716 L	75 mm	en punta	SÍ

● H 6766 TIJERAS DE PEDICURA

Con grandes asas que permiten utilizar toda la mano para controlar mejor la tijera.

La tijera es extralarga para los que tienen dificultad en agacharse. Las cuchillas curvadas de acero inoxidable ofrecen una buena posición para cortar.

La cuchilla superior está ligeramente dentada para que no se resbale en la uña.



Longitud total: 20 cm
Hoja de 3 cm

● H 4734 CORTAÚÑAS

Montado sobre una base de plástico antideslizante, este cortaúñas de acero inoxidable es sobredimensionado y es ideal para aquellas personas que no pueden agarrar o utilizar los habitualmente pequeños cortaúñas. Para cortar basta con apretar la palanca que es especialmente grande.



● H 6730 TIJERAS DE PRESIÓN

Diseñadas para ser utilizadas como tijeras de sobremesa, se usan con una sola mano y con una simple presión. Hoja de acero inoxidable.



Longitud total: 14,5 cm

PINZAS

PINZAS AKTIV

Unas pinzas realmente útiles y prácticas para un gran número de actividades de la vida diaria.

Gracias a sus bien estudiadas pinzas con un imán en el extremo proporcionan la habilidad necesaria a personas con disminución de la fuerza o la capacidad de agarre.

Las mordazas de la pinza rotan sobre sí mismas y así no hay necesidad de girar el brazo.

La pinza con garfio combina varias funciones y es especialmente útil para vestirse.



MODELO	CARACTERÍSTICAS
H 8080	pinza de 70 cm
H 8082	pinza de 45 cm con garfio



La pinza con garfio es especialmente útil para vestirse



Se acciona con todos los dedos

PINZA REVOREACH

Mínimo esfuerzo: el diseño ergonómico del mango reduce la tensión y el esfuerzo en muñecas y la extensión en los dedos. Ligera y equilibrada, su peso bien repartido la hace fácil de controlar cuando se usa. Las pinzas son giratorias en intervalos de 30° y permiten agarrar objetos desde diferentes ángulos.

Disponibles en dos medidas. La corta para recoger objetos cuando se está sentado y la larga preferiblemente cuando se está de pie.



MODELO	LONGITUD
H 8090	66 cm
H 8092	80 cm



PINZAS

PINZA PROFI - REACHER

Un accesorio absolutamente necesario para una mayor independencia.

Probablemente la pinza más funcional y práctica del mercado ya que actúan ambas mordazas simultáneamente y esto permite una gran precisión a la hora de alcanzar una variedad de objetos sin necesidad de agacharse o de encaramarse.

Puño de diseño ergonómico que permite accionar la pinza con todos los dedos y requiere un esfuerzo y recorrido mínimos.

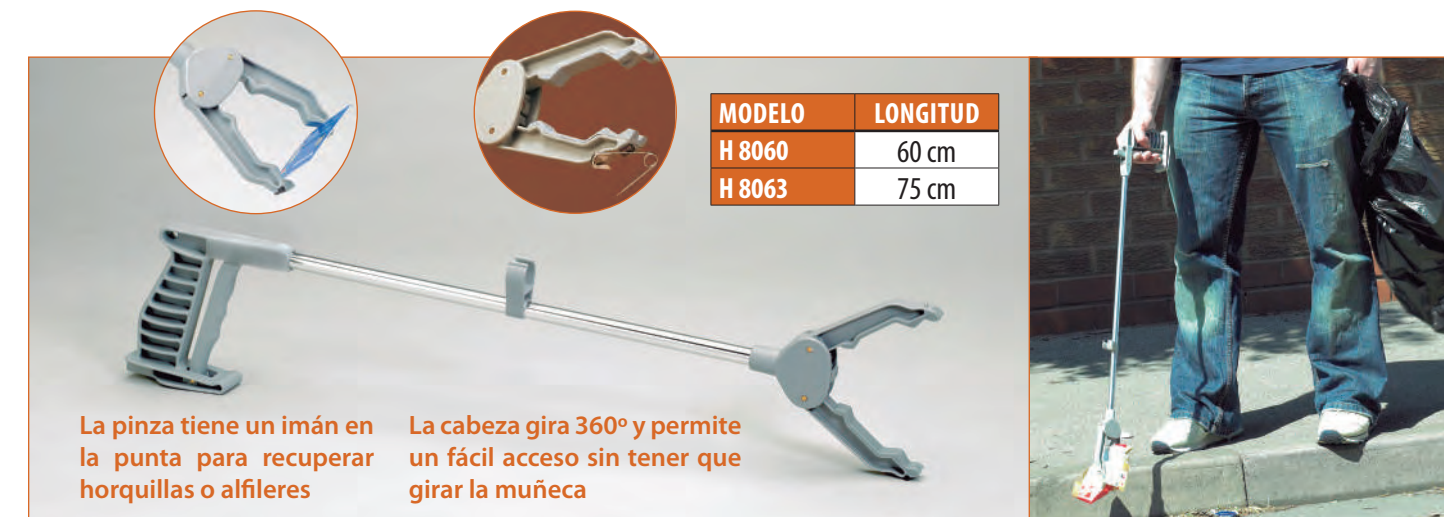

La pinza tiene un imán en la punta para recuperar horquillas o alfileres

La cabeza gira 360° y permite un fácil acceso sin tener que girar la muñeca

H 8062 PINZA CON SOPORTE DE BRAZO

El soporte de antebrazo reparte el peso del objeto que se coge de tal manera que levantarlo representa el mínimo esfuerzo. Esta extraordinaria pinza incorpora también un cierre que sujeta firmemente el objeto sin necesidad de mantener la presión con la mano.



Largo 60 cm

Soporte de antebrazo

Cierre



PINZA ECONÓMICA

Pinza económica y ligera a la vez que resistente.

Al final de la mordaza lleva un pequeño imán para recoger pequeños objetos metálicos, como un alfiler, un imperdible, etc. Tiene integrado un gancho de ayuda para vestirse.

MODELO	LONGITUD
H 8054	60 cm
H 8056	75 cm

ANTIDESLIZANTE

DYCEM ANTIDESLIZANTE

DYCEM es un material polímero desarrollado para conseguir el material más antideslizante del mercado. Los productos fabricados con DYCEM están diseñados para solventar los problemas de estabilización y agarre que podemos encontrar en el hogar, hospitales, residencias de mayores, etc.

Los terapeutas encuentran en DYCEM una de sus herramientas tradicionales para ayudar a personas con una sola mano, con debilidad muscular o coordinación limitada, entre otras.

Es ideal también para todo tipo de personas: cualquier objeto queda firmemente inmovilizado sobre una superficie, por ejemplo un plato sobre la mesa, aunque el plano esté inclinado (mesita auxiliar inclinada...) o incluso en movimiento (una bandeja...)

DYCEM es un material duradero, no es tóxico, no tiene olor y se puede lavar fácilmente.

TAPETES DYCEM

Se utiliza como superficie antideslizante para estanterías, debajo de platos y vasos, teléfono, etc. Muy prácticos para las mesas basculantes.



Video disponible en ayudasdinamicas.com



Video disponible en ayudasdinamicas.com



MODELO	ANCHO	LARGO	COLOR
H 6814 B	18 cm	25 cm	Azul
H 6816 B	25 cm	35 cm	Azul
H 6818 B	45 cm	38 cm	Azul
H 6820	19 cm de diámetro		Azul

ANTIDESLIZANTE

H 5501 ABREBOTELLAS DYCEM

Material antideslizante moldeado en forma cónica que permite un buen brazo de palanca para la apertura de botellas. Muy adecuado para personas con debilidad en los miembros superiores o artritis.



Video disponible en ayudasdinamicas.com

H 5000 ABRETARROS DYCEM

De iguales características que el modelo H 5501 pero de mayor tamaño, para abrir tarros.



Video disponible en ayudasdinamicas.com

ROLLOS DYCEM

Están fabricados de tela sin trama revestida a ambos lados con DYCEM. Muy prácticos para cubrir áreas grandes o para cortarlos a medida.



MODELO	ANCHO	LARGO	COLOR
H 6830 B	20 cm	2 m	Azul
H 6834 B	20 cm	9 m	Azul
H 6840 B	40 cm	2 m	Azul
H 6844 B	40 cm	9 m	Azul



● RC 006 BABERO DE POLIURETANO

Impermeable y a la vez transpirable; este babero para adultos es el preferido por los profesionales más exigentes. Cierre por "clip" de acero inoxidable, ajustable en 2 posiciones.

- Fabricado en: Poliuretano sobre poliéster.
- Color azul.



Medidas: 48 x 70 cm

● RC 007 BABERO DE RIZO

Protege la ropa de vestir de incómodas manchas. Fácil de poner, con cintas.

- Lavable, impermeable, absorbente, suave y transpirable.
- Rizo 100% algodón absorbente con base de PVC.
- Lavable a 95° C
- No planchar.

● RC 008 BABEROS VALA FIT

Los baberos y servilletas VALA FIT de un solo uso ayudan a mantener pacientes y cuidadores limpios durante las comidas, protegiendo camas y ropas. Con banda adhesiva en los hombros.



La caja contiene 100 baberos
Medidas: 38 x 70 cm

CUBIERTO COMBINADO TENEDOR / CUCHILLO

Diseñados en Suecia para personas que solo pueden usar una mano. El tenedor / cuchillo está disponible en dos versiones, para diestros y para zurdos. El mango está especialmente diseñado para ser fácil de agarrar con el pulgar y el índice.



H 5320 i

H 5320 d

CUBIERTOS MANGO GRUESO

Conocidos por su buen diseño y funcionalidad, los cubiertos de mango grueso de ETAC son apropiados para personas con problemas en las articulaciones o debilidad en manos y brazos y se manejan cómodamente en la mesa.



● M 015 EMPUÑADURA

Ajustable al tamaño de la mano de un adulto. Sujeta cubiertos, cepillos de dientes y pequeños utensilios.



CUCHILLOS REFLEX

Su diseño ergonómico minimiza el esfuerzo necesario para cortar y facilita el agarre con su mango cerrado y anatómico.

Especialmente recomendado para la artritis y procesos reumáticos.

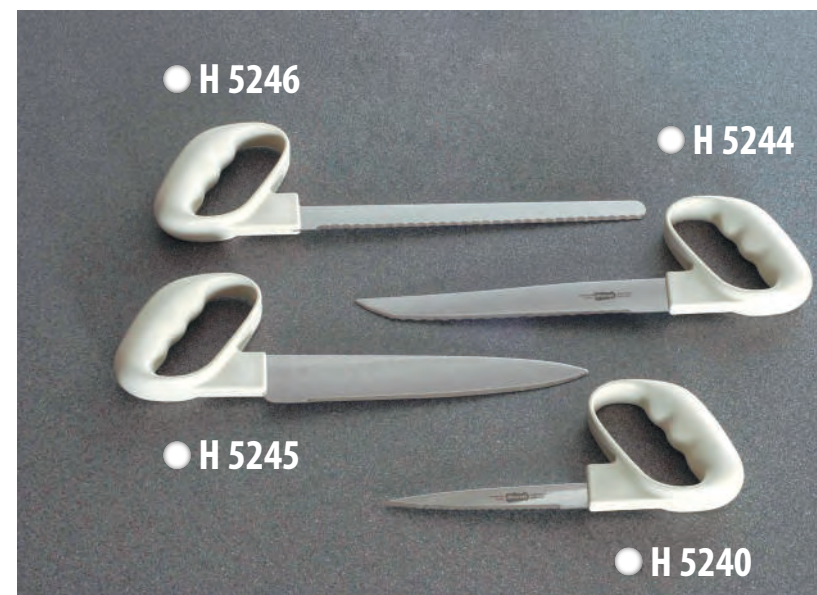

MODELO	DESCRIPCIÓN	HOJA	PESO
H 5246	rebanador	25 cm	125 gr
H 5244	trinchante	20 cm	155 gr
H 5245	chef	20 cm	165 gr
H 5240	de preparación	13 cm	140 gr

● H 5597 CUCHILLO NELSON MANGO ESTRECHO

Fabricado en acero inoxidable. Diseñado para comer con una sola mano.

La hoja puede usarse con una acción de mecedora y el extremo con dientes, como tenedor.

La parte de la hoja cercana al mango no está afilada.

Mango: 10 cm

54 gr total

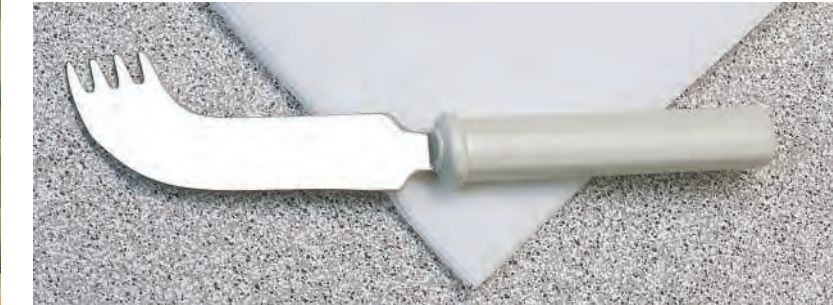

● H 5595 CUCHARA TENEDOR

Para aquellos que usan una sola mano. Este utensilio de acero inoxidable combina un tenedor y una cuchara con bordes afilados que cortan los alimentos.

Mango: 10 cm

34 gr total



● H 5533 CUCHILLO MECEDORA

Para cortar con el mínimo esfuerzo.

Recomendado para personas con debilitamiento de las extremidades superiores o movimiento debilitado de la muñeca.

Mango anatómico



CUBIERTOS ESPECIALES

● H 5506 CUCHILLO ROCKER

Mango blando y de gran diámetro para agarrarlo cómodamente y con seguridad. Adecuado para personas con Parkinson, espasticidad y debilidad muscular.

Apto para cortar con una sola mano.

Hoja angulada para cortar con el mínimo esfuerzo.

● H 5505 CUCHARA FLEXIBLE

Tiene una sección flexible para poder doblarlo en cualquier ángulo. Muy práctico tanto para personas diestras como zurdas, así como aquellas con movilidad reducida en la muñeca.

● H 5504 TENEDOR FLEXIBLE

De idénticas características que el modelo H 5505.



● H 5506

● H 5504

● H 5505

El maletín contiene 33 piezas



gran variedad de utensilios

adaptador multi funcional

gran variedad de mangos

● H 5548 MALETÍN PROFESIONAL DE EVALUACIÓN

Un atractivo maletín que contiene un juego de 33 piezas modulares que responde virtualmente a todas las necesidades posibles, de tipo funcional, estético, ergonómico, económico...

Concebido para evaluar a pacientes de manera individual.

La gama incluye cubiertos estándar, angulados, con más peso, ligeros, delgados, gruesos, utensilios para hacer cubiertos especiales...



Este es un producto profesional, por favor consúltenos si desea información detallada de todos y cada uno de los utensilios contenidos, que no están descritos en este catálogo.



CUCHARAS BLANDAS QUEENS

En los mangos especiales de la gama QUEENS se han montado unas cucharas plastificadas para personas con un problema del reflejo de mordida y para personas con boca muy sensible.

Debido a estas circunstancias extremas de uso, solo tienen 3 meses de garantía. Recubrimiento de PVC.



MODELO	DESCRIPCIÓN	PESO
H 5506 A	cuchara blanda	50 gr
H 5505 A	cucharita blanda	45 gr

CUBIERTOS ANGULADOS QUEENS

Cucharas y tenedores curvados a izquierda o derecha y cuchillo mecedora.



MODELO	DESCRIPCIÓN	PESO
H 5510 A	cuchillo mecedora	45 gr
H 5511 LA	tenedor izquierda	
H 5511 RA	tenedor derecha	55 gr
H 5512 LA	cuchara izquierda	
H 5512 RA	cuchara derecha	

CUBIERTOS ESPECIALES QUEENS

Pensados para personas que utilizan una sola mano. El tenedor-cuchara tiene cantos cortantes que actúan como un cuchillo, y una forma cóncava similar a la cuchara. El Nelson es un cuchillo con un tenedor en el extremo.



MODELO	DESCRIPCIÓN	PESO
H 5507 A	tenedor - cuchara	45 gr
H 5508 A	cuchillo Nelson	55 gr

CUBIERTOS ESPECIALES

CUBIERTOS CARING

Diseñados por terapeutas, los famosos cubiertos CARING están pensados para personas con poco agarre y movilidad limitada de la muñeca o los dedos.

Su estudiada forma ayuda a estabilizar el utensilio y mejora sensiblemente el control direccional.

Fáciles de limpiar y aptos para el lavavajillas. Largo del mango: 127 mm.

Diseñados por terapeutas



MODELO	DESCRIPCIÓN	PESO
H 5570	cuchillo	50 gr
H 5571	tenedor	50 gr
H 5572	cuchara	60 gr
H 55721	cucharita curva	45 gr



● **H 5710 VASO DE PLÁSTICO CON DOS ASAS**

Este vaso es muy estable por su base ancha y tiene dos asas anatómicas e inclinadas para beber en la posición más cómoda. Cada taza viene con dos tapas diferentes incluidas. El vaso puede ir al microondas.



● **H 5700 VASO MUG**

Resistente vaso de plástico con un asa grande. Incluye dos tapas: una antiderrame y otra en pico para beber.



Permite beber sin inclinar la cabeza hacia atrás

● **M 010 VASO NOSEY**

Ideal para aquellas personas con artritis o movilidad reducida de la cabeza, el cuello o las extremidades superiores. Su diseño permite utilizarlo con collarín cervical y también con gafas.



230 ml capacidad

● **H 5703 VASO NOVO CUP**



No se derrama el contenido aunque el vaso se caiga

Recomendado para pacientes encamados que quieren beber sin ayuda de otros. Se tiene un control total del flujo aún estando estirado y no hacen falta almohadas extra o ayuda de otras personas.

Ideal para aquellos usuarios con limitación de movimientos en la cabeza o cuello.

Transparente y con marcas de capacidad, hasta 250 ml. Apto para microondas y lavavajillas.



Video disponible en ayudasdinamicas.com



● **H 5725 VASO ERGONÓMICO**

Vaso prácticamente irrompible que resulta muy fácil de agarrar, aún con manos pequeñas o con poco tono muscular.

Apto para lavavajillas, congelador y microondas. Disponible en dos versiones con tetina de 4 o de 8 mm.

MODELO	DESCRIPCIÓN
H 5725 A	tetina con orificio de 4 mm Ø
H 5725 B	tetina con orificio de 8 mm Ø

Cánula regulable en inclinación con 2 anchos de tetina



● **H 5757 VASO DE ALIMENTACIÓN**

Vaso de alimentación con marcas de capacidad cada 25 ml. La cánula de la tapa puede colocarse verticalmente o en una posición angulada si se requiere menor inclinación de la cabeza, por ejemplo para una persona recostada.

La tapa cierra firmemente el vaso y tiene un orificio que se puede tapar con el dedo para abrir/cerrar y así poder controlar de salida del contenido.

Se suministra un vaso con dos tapas: una con cánula de 4mm y otra con cánula de 8mm.

● **H 5723 SOPORTE PARA PAJITA**

Práctica pinza que sujeta la pajita en su sitio. Al impedir que se desplace facilita cogerla con la boca.



● **H 4266 PAJITAS ANTI - RETORNO PAT - SAUNDERS**

Los terapeutas encuentran estas pajitas de gran utilidad para un gran número de pacientes con necesidades especiales.

Pajitas con válvula anti - retorno que mantienen el líquido dentro de la pajita aún después de dejar de succionar.

Esta válvula impide ingerir demasiado aire al beber. Las pajitas llevan un clip para sujetarlos al vaso.

El pack contiene dos pajitas de diferente largo: 25 cm y 18 cm.



VASOS

● H 5740 VASO ETAC

Vaso transparente con tetina de la firma sueca ETAC. El diseño especial del soporte permite agarrar el vaso con seguridad con las dos manos, incluso con poco agarre o tono muscular débil.

Apto para microondas.

400 ml
capacidad

etac



● H 5720 VASOS DE PLÁSTICO CON DOS ASAS ECONÓMICO

Resistente taza con dos grandes asas para que sea más fácil de agarrar, incluso con poco tono muscular. El vaso tiene gran capacidad, 250 ml y se suministra con dos tapas, una en pico y la otra para pajitas. Las tazas son aptas para el lavavajillas pero las tapas se deben lavar con solución jabonosa.

Se suministran por pares. (2 tazas + 4 tapas).

250 ml
capacidad

● H 5741 SUJETA VASOS DOBLE ASA

Set completo de sujeta vasos con dos vasos

Sujeta vasos de plástico ABS de gran resistencia. Proporciona un agarre fácil con una gran doble asa.

Se suministra con dos vasos y dos tapas con diferente caña (4 y 8 mm) para cubrir diferentes necesidades.

Su ancha base le proporciona gran estabilidad y previene el derrame del líquido.



Se suministra con 2 vasos y 2 tapas



250 ml
capacidad



● H 5730 VASO INCLINADO HANDYCUP

Vaso transparente y con base extra grande para mayor estabilidad. Dos anchas y ergonómicas asas facilitan el agarre y la inclinación del vaso permite beber sin reclinar la cabeza hacia atrás, ya que apenas hay que mover el cuello para beber. El consumo puede ser fácilmente comprobado con las marcas impresas sobre el vaso.



200 ml
capacidad

Fabricado en Dinamarca con la máxima calidad de plástico / símil cristal. Puede ir al microondas y al lavavajillas.

Se suministra con tapa



● H 5608 PLATO HOMECRAFT

Su base antideslizante impide que se desplace. Ideales para personas que solo pueden utilizar una mano. Su ala de 19 mm ayuda a sujetarlo bien. Las paredes verticales guían los alimentos hacia los cubiertos y van incrementando su altura desde 13 mm hasta 38 mm. Lavable en lavavajillas. Apto para microondas.



Ø interior 19 cm

● H 5662 REBORDE PARA PLATOS

Se fija rápidamente a cualquier plato estándar para ayudar a comer con una sola mano. Fácil de limpiar. Apto para platos de 13 a 25 cm de diámetro.



PLATOS MANOY

Platos con fondo en pendiente y pared alta, ideales para personas que solo pueden utilizar una mano o con dificultad para coger los alimentos con los cubiertos.

Lavable en lavavajillas.

No apto para microondas.

De melamina y forma oval.

MODELO	DESCRIPCIÓN	ANCHO	LARGO	PESO
H 5610	pequeño	23 cm	16 cm	200 gr
H 5612	grande	28 cm	20 cm	440 gr

Diseñado por la famosa terapeuta ocupacional Chris Clarke
Ideal para manipular platos en el microondas



● H 5306 COGE PLATOS CALIENTES COOLHAND

COOLHAND sujeta y suelta platos calientes como si lo hiciéramos con la mano, pero evitando la posibilidad de quemarse los dedos.



Su gran brazo de palanca lo hace apropiado para personas con artritis.

Apto para platos de hasta 8 mm de grueso.

No debe usarse en hornos donde los platos alcanzan temperaturas muy altas. Apto para lavavajillas hasta 65°.

● H 5020 ABRETARROS OXO

El más potente y eficaz abre tarros. La parte dentada de acero inoxidable agarra cualquier tipo de tarro fácilmente. Mango ergonómico grueso para hacer menos esfuerzo incluso con las manos mojadas.

Apto para lavavajillas.

Largo 23 cm



113 gr
total





● H 5180 CEPILLO CON DISPENSADOR DE JABÓN

Mango suave, antideslizante y fácil de agarrar incluso mojado. Dosificación perfecta del jabón simplemente presionando el pomo. Fácil de rellenar.



● H 5290 PELADOR PIELES GRUESAS OXO

Mango grueso y ergonómico que se agarra bien incluso con las manos mojadas. Cuchilla de acero inoxidable.

SOPORTES TETRABRICK

Un asa que se acopla a los tetrabriks facilitando su manipulación.

MODELO	DISPONIBLE PARA ENVASES
H 2171	CUADRADO: ½ litro y 1 litro
H 2181	RECTANGULAR: 1 litro y 1½ litros



● H 2171



● H 2181

TUBO DE ESPUMA PLASTAZOTE

Muy utilizado para gran variedad de actividades, tanto en terapia como en el día a día. Especial para integrar mangos a utensilios, herramientas, cubiertos, bolígrafos etc...

Color blanco. Lavable en lavavajillas.



MODELO	DIÁMETRO EXTERNO	DIÁMETRO INTERNO	LARGO
H 6104	30 mm	6 mm	1 m
H 6106	30 mm	9 mm	1 m
H 6108	30 mm	12 mm	1 m

● H 5420 ESCURRE ENSALADAS

Centrifugadora de fácil manejo con una sola mano y con un sistema giratorio y botón de freno patentados. El botón pulsador se cierra para almacenar el escurridor. Base antideslizante y estable.



MODELO	CAPACIDAD	DIÁMETRO
H 5420	3 litros	20 cm



● H 5276 SISTEMA DE PREPARACIÓN PARA ALIMENTOS

Duradera tabla de cortar de poliestireno adecuada para personas con dificultad en el agarre o que solo pueden usar una mano. Patas antideslizantes tipo ventosa.



Medidas: 30 x 32 cm



Vídeo disponible en ayudasdinamicas.com

Las púas de acero inoxidable sujetan los vegetales para cortarlos, pelarlos, etc.

● H 5208 PELAVRURDAS DE SOBREMESA

Diseñado para personas que utilizan una sola mano. Metálico y resistente, con una cuchilla giratoria en su extremo, se monta sobre una mesa (de 12 a 55 mm de grueso) y permite pelar verduras y hortalizas.



● H 5282 UNTADOR PARA UNA MANO ● H 5305 SUJETA CACEROLAS

Untar rebanadas o tostadas con una sola mano es fácil con este sencillo y práctico soporte untador con solapas que situado en el borde de la encimera las mantiene en su lugar.

Sujeta el mango de las cacerolas y evita que giren cuando se remueve su contenido. Diseñado para personas que usan una sola mano.



● H 6211 GIRADOR UNIVERSAL TURNER

Diseñado para facilitar las pequeñas tareas del día a día, tales como girar los mandos de los electrodomésticos o abrir puertas, etc. El mango largo permite un gran brazo de palanca y se puede agarrar con las dos manos.



87 gr total



● **H 5972 CARRITO GEMINI**

Ideal para usarlo por casa. Permite transportar objetos, una tarea difícil para aquellos que usan muletas o un caminador. Incluye dos bandejas desmontables, la inferior desplazada hacia delante para poder caminar con naturalidad mientras se empuja el trolley.



● **FÉRULA PARA DEDOS**

Inmovilizadoras y acolchadas con espuma para mayor comodidad. Sujeción superior e inferior con cintas fijadoras de velcro. Permiten una rápida colocación y tiene la ventaja de no tener que usar esparadrapo o adhesivos similares.

MODELO	TALLA
AP 97483	M
AP 97484	L
AP 97485	XL



● **AP 68491 MÁSCARA GEL FRÍO-CALOR**

Frío: Alivia el cansancio y la irritación de los ojos. Refresca y revitaliza el rostro y reduce el estrés causado por los dolores de cabeza.
Calor: Alivia la congestión nasal.



● **AP 414505 PARCHE PARA OJO**

Diseñado con forma cóncava para mayor comodidad evitando la presión. Fabricado en material blando y suave.



● **GEL FRÍO POLAR FROST**

Especialmente preparada para el rápido alivio del dolor en gran variedad de casos: tensión muscular, inflamación, artritis. Fabricado en Laponia, Finlandia, con aloe vera, de efecto antiinflamatorio. El gel se absorbe con facilidad y actúa rápidamente.



- **H 9715 A** Roll-on 75 ml
- **H 9715 B** Tubo 150 ml

● **AD 925 BANQUETA MULTIFUNCIÓN PRIMA**

Banqueta versátil y funcional, muy práctica para gran variedad de situaciones domésticas, tales como cocinar, planchar, etc... Ligeramente levantada de la parte trasera (inclinada hacia delante) para que sea más fácil incorporarse. Altura graduable y ligera de peso para trasladarla sin esfuerzo.

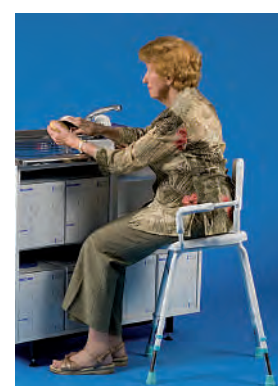

Muy práctica para gran variedad de situaciones domésticas, como planchar o cocinar

4,7 kg total
190 kg máximo

● **AD 928 BANQUETA MULTIFUNCIÓN MUSTANG**

Robusta silla fabricada en acero con asiento y respaldo con tapizados totalmente sellados. El asiento está ligeramente inclinado para que sea más fácil levantarse.



7 kg total
190 kg máximo

● **AD 8866 CAMILLA PORTÁTIL VALUE**

¡Diseñada por terapeutas, esta camilla es portátil de verdad! Es plegable y solo pesa 12 kg a pesar de soportar hasta 150 kg. Una camilla única: estabilidad excepcional gracias al innovador sistema de suspensión por cables y un diseño estéticamente agradable con esquinas redondeadas. Respaldo regulable multiposición con orificio de respiración con taco extraíble para mejorar la versatilidad de la camilla. Tapizado azul oscuro, ignífugo y fácil de limpiar. Bolsa protectora incluida. Opcional: Trolley de transporte con ruedas Ref.: 09 136 4595



12 kg total
150 kg máximo

● H 7246 LUPA MANOS LIBRES



El regalo ideal para leer o para trabajos manuales, esta lupa viene con un cordel ajustable para llevarla alrededor del cuello y un soporte para apoyarla al cuerpo.

Lente: Ø 130 mm
2 aumentos

● H 5213 LUPA PÁGINA ENTERA



Práctica lupa en forma de página, de 190 mm x 130 mm. Especialmente útil para leer libros, consultar horarios, mapas, etc. Flexible y ligera, es fácil de limpiar y se suministra dentro de un sobre de cartón de protección.

190 x 130 mm
2 aumentos

● H 7110 ENHEBRADOR DE AGUJAS



Sencillo dispositivo que facilita el enhebrado de agujas aún en condiciones de visión disminuida o manos temblorosas. Apto para agujas de dos tamaños distintos.

Video disponible en ayudasdinamicas.com

● H 6242 LLAVERO GIRADOR



Proporciona una buena sujeción al girar la llave y un mayor brazo de palanca por lo que el esfuerzo para girar es menor.

Apto para dos llaves.

● AD 350 RELOJ FÁCIL DE VER



Con números gruesos, claros y fáciles de ver, este reloj analógico de gran calidad es ideal para aquellos con baja visión o demencias. Pila AA no incluida. Diámetro 30 cm.

● AD 360 RELOJ CON CALENDARIO



Con calendario (mes, día del mes/día de semana) de gran tamaño. Números grandes y claros. Letras de 25 mm de altura: ideal para personas con baja visión y también para personas que se desorientan fácilmente. Se autoajusta a la duración de cada mes. Accionado por pila AA, no incluida.

Dimensiones: 31 cm x 38 cm.

● H 7270 ATRIL BOOK

Bonito atril que permite adoptar una postura más cómoda cuando se lee en una mesa o escritorio, también es práctico en la cocina.

Es ajustable en inclinación, tiene dos pestañas que sujetan las páginas y se pliega completamente plano para que sea más fácil de guardar y llevar.

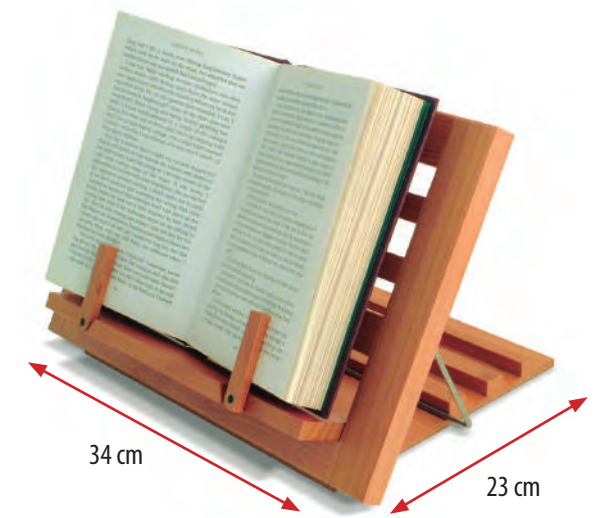

● H 7280 ATRIL BÁSICO

Sujeta libros y revistas abiertas sin necesidad de utilizar las manos.



● H 7290 ATRIL MINI

Sujeta libros y revistas abiertas sin necesidad de utilizar las manos. Este atril es muy pequeño, ligero y plegable para poderlo transportar con toda facilidad.



● AD 854 BOLÍGRAFO CONTOUR

CONTOUR es un bolígrafo ligero especialmente recomendado para personas que padecen artritis reumatoide en las manos.

Sus dimensiones lo hacen fácil de agarrar.

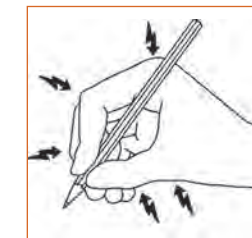
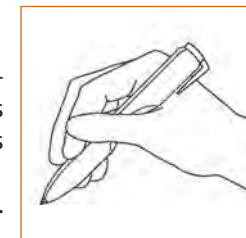

Descansa sobre la base del pulgar disminuyendo el estrés en el dedo índice. Su diseño único y ergonómico permite al usuario escribir durante períodos más largos.

71 gr total



● H 7200 MANGUITOS ERGONÓMICOS

Para agarrar mejor utensilios de escritura o dibujo.



Se suministran en cajas de 3 unidades

● H 7311 SOPORTE PARA NAIPES

Algunas personas encontrarán más cómodo utilizar este soporte que aguantar varias cartas con la mano. La ranura está diseñada de tal manera que poner o sacar las cartas resulta muy fácil.



PASTILLEROS

● H 9925 PASTILLERO SEMANAL TUTIFRUTI

Atractivo y funcional diseño escandinavo. Cada uno de los siete pastilleros diarios es de un color que los diferencia claramente.



● H 9925 / EXPO EXPOSITOR TUTIFRUTI

Display promocional que llena de color su mostrador. Contiene 10 pastilleros semanales.



● H 9920 / EXPO PASTILLERO MINIMIZER DIARIO

Display de sobremesa con 28 pastilleros diarios de variados y atractivos colores.

Cada pastillero tiene cuatro compartimentos numerados 1, 2, 3 y 4. Especialmente práctico para llevar la medicación en el bolsillo o en el bolso.

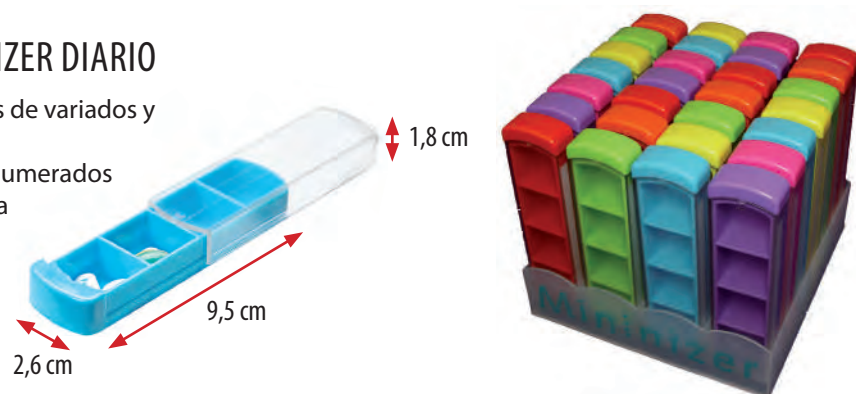

SPD SISTEMA PERSONALIZADO DE DOSIFICACIÓN DE MEDICACIÓN

Es una herramienta de atención farmacéutica para mejorar el cumplimiento fármaco terapéutico y evitar el error, el olvido de las tomas y facilitar la administración de la medicación.

¿A quién va dirigido?

- Pacientes polimedicados, tratados con 3 o más fármacos.
- Pacientes con posologías complicadas.
- Pacientes con problemas cognitivos, de edad avanzada o incapacitados para cumplir el tratamiento.
- Programas de Atención Domiciliaria.
- Residencias geriátricas. Centros de día.
- Pacientes que viven solos o sin cuidador de referencia.
- Tratamientos de desintoxicación ambulatoria.

SOLICITE INFORMACIÓN DETALLADA

VENTAJAS PARA EL USUARIO

- Personalización del tratamiento.
- Mejor calidad de vida gracias a la eficacia de los tratamientos prescritos.
- Detección eficaz de los Problemas Relacionados con sus Medicamentos (PRM).
- Evita el olvido y las duplicidades en las tomas de la medicación.
- Evita los problemas de manipulación y conservación.
- Unifica el control, almacenamiento y administración de la medicación en un solo elemento: el SPD®.



PASTILLEROS



● H 9931 PASTILLERO SEMANAL MEDIDOS

Contiene 7 recipientes, uno para cada día de la semana. Cada recipiente tiene cuatro divisiones móviles adaptables a diferentes dosis y tamaños de tabletas. Incluye funda para transporte de un recipiente individualmente. Tarjeta para anotar el historial médico y la dosificación. Estuche plástico con cierre de velcro.



● H 9931 / EXPO EXPOSITOR MEDIDOS

Atractivo display promocional para su mostrador. Contiene 12 unidades del PASTILLERO SEMANAL MEDIDOS, 6 en azul y 6 en rojo.



● H 9932 PASTILLERO SEMANAL MEDIMAX

Especial para pacientes con dosis de medicación elevada, con problemas de movilidad o de vista. Ocho recipientes, uno para cada día de la semana y uno de repuesto.

Estuche plástico con cierre de velcro.



● H 9933 PASTILLERO DIARIO MEDIMAX

Recipiente con divisiones para desayuno, comida, cena y noche. Base satinada para anotaciones. Sirve también de recambio para el PASTILLERO SEMANAL MEDIMAX.



PASTILLEROS



● H 9910 PASTILLERO SEMANAL ANABOX

Ingenioso y práctico, para simplificar y hacer más fácil la toma de medicamentos y más difícil olvidar una toma.

El pastillero diario vacío se coloca al final de la bandeja y delante aparece el día siguiente.

De un solo vistazo se puede comprobar si todavía quedan medicamentos en el pastillero. Se suministra con los colores del arco iris.

Debido a la alta calidad del plástico utilizado, los pastilleros diarios y las bandejas son aptas para el lavavajillas.



FÁCIL EXTRACCIÓN DE LAS PASTILLAS



Video disponible en ayudasdinamicas.com

● H 9915 / EXPO EXPOSITOR DE PASTILLEROS DIARIOS ANABOX 1 x 7

Siempre hay un pequeño lugar donde llevar el pastillero semanal ANABOX 1 x 7. Siete compartimientos guardan los medicamentos de una semana. Ideal para la oficina y para personas que siempre están viajando. Cada compartimento se cierra independientemente.

Para abrir los compartimentos es suficiente con presionar ligeramente en medio de la tapa.

Suministrado en expositor de sobremesa con 12 unidades de variados y atractivos colores.

Apto para el lavavajillas.



Video disponible en ayudasdinamicas.com

● H 9937 PASTILLERO

Un compartimento general y tres más pequeños para repartir y memorizar las diferentes tomas diarias.

Tiene el tamaño ideal para llevarlo encima. Fabricado en plástico de calidad extraordinaria, cierra bien y no se abre involuntariamente.

FÁCIL EXTRACCIÓN DE LAS PASTILLAS



● AP 67409 PASTILLERO DIARIO ROUND FASHION

Pastillero diario de 3 tomas, discreto y elegante. Se suministran aleatoriamente con diferentes diseños.



Ø 5 cm

● H 9815 LLAVERO PASTILLERO

Discreto y práctico pastillero metálico para tener la medicación siempre a mano cuando se necesita. Cierra herméticamente y es resistente a la humedad.



Ø 2 cm

CUIDADO DE LOS OÍDOS

● AP 68033 TAPONES VISCOELÁSTICOS ANATÓMICOS CONTOUR

De espuma viscoelástica y anatómicos. Se adaptan perfectamente al oído bloqueando así una gran cantidad de ruido exterior. Se suministran en cajas de 20 unidades y también con una pequeña caja donde llevar un par de tapones.



Reducen el ruido en 33 Decibelios

● AP 68000 TAPONES VISCOELÁSTICOS SUAVES QUIET TIME

De espuma viscoelástica suave con forma cónica para adaptarse correctamente al oído, son buenos para una protección auditiva alta. Se suministran en cajas de 20 unidades y también con una pequeña caja donde llevar un par de tapones.



Reducen el ruido en 33 Decibelios

● AP 408150 TAPONES DE ESPUMA VISCOELÁSTICA QUIET PLEASE

Fabricados con forma cilíndrica son unos tapones sencillos y útiles para cualquier situación en la que se requiera una protección auditiva media. Se suministra en cajas de 20 unidades y también con una pequeña caja donde llevar un par de tapones.



Reducen el ruido en 29 Decibelios

● AP 402122 TAPONES DE CERA EAR STOPPLES

Fabricados en cera de algodón suave. Reducen el suficiente ruido para obtener un sueño reparador. Se suministra en un estuche de 12 unidades.



Reducen el ruido en 22 Decibelios



TAPONES DE SILICONA

● AP 406103 ADULTO

Se suministra en un estuche de 6 unidades.



● AP 265 INFANTIL

Se suministra en un estuche de 12 unidades.



Son excelentes para nadar al no empaparse ni dejar pasar el agua. También se pueden utilizar para otros usos en los que sea necesario una protección auditiva media. Reducen el ruido en 21 Decibelios.



Vasito



Pastillero



Triturador

● H 9936 PARTIDOR - TRITURADOR

Este práctico pastillero multiusos es fácil de limpiar y cabe en un bolsillo.

- Tritura pastillas hasta reducirlas a polvo para mezclarlas con bebidas o alimentos.
- Parte las pastillas por la mitad.
- Sirve como vasito.
- También es práctico como pastillero de doble compartimento.



Partidor

TRITURADOR ERGO GRIP

Con este triturador es muy fácil reducir las pastillas a polvo sin esfuerzo gracias a su forma ergonómica que permite un cómodo agarre para girar. Se suministra de forma aleatoria en una variedad de atractivos colores.



● AD 9935



La tapa incorpora un compartimento para almacenar comprimidos



Ø 7,5 cm



LA SEGURIDAD ES LO PRIMERO

Todos los partidores de pastillas llevan una cuchilla de acero inoxidable muy afilada que representa un peligro real de cortarse en un dedo y esto puede y debe evitarse. Solo los partidores de pastillas obsoletos y peligrosos dejan la cuchilla a la vista al abrirlos. Nuestros partidores de pastillas están mejorados y tienen un mecanismo que cubre la cuchilla cuando el pastillero está abierto.

● H 9928 PARTIDOR DE PASTILLAS SAFETY

La seguridad y evitar accidentes es lo primero. Es importante evitar cortarse los dedos con la afilada cuchilla de acero inoxidable que llevan los partidores. En este innovador y patentado partidor, la cuchilla queda cubierta con una tapa nada más abrir el partidor para colocar o recoger la píldora.

Permite partir las pastillas para obtener la mitad de la dosis o para tragarlas más fácilmente. El alojamiento de las pastillas es antideslizante para impedir que se desplacen a la hora de cortarlas. Se pueden guardar unas cuantas pastillas en el interior de un compartimento del partidor, que es transparente para ver el contenido.

Suministrados aleatoriamente en una variedad de colores.



Se desliza sobre la cuchilla cuando se abre la tapa

Sujeta las pastillas en su sitio mientras se cortan

● H 9929 PARTIDOR DE PASTILLAS SAFETY PLUS

Incorpora un mecanismo de seguridad para evitar cortes en los dedos al colocar o acceder a la pastilla.

Parte las pastillas de cualquier tipo y forma para obtener la mitad de la dosis o para tragarlas más fácilmente. Un ingenioso mecanismo centra la pastilla para partirla siempre por la mitad, sea cual sea su forma. Se pueden guardar unas cuantas pastillas en su interior y se pueden recuperar fácilmente gracias a sus cantos redondeados.

Suministrado aleatoriamente en diferentes colores.



COLOCAR la pastilla en su lugar



EMPUJAR para centrar la píldora



CORTAR y cerrar la tapa para partir la pastilla

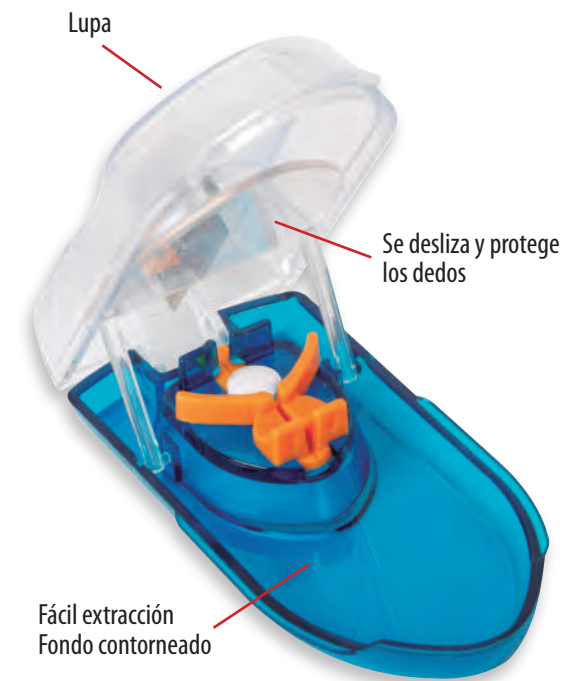

Lupa

Se desliza y protege los dedos

Fácil extracción Fondo contorneado



● **YF 920 BICICLETA ELÉCTRICA PLEGABLE POWER BIKE**

Ejercicio suave con motor que mejora la condición física y el tono muscular

- Motor eléctrico de 12 velocidades.
- Función reverse (marcha atrás).
- Monitor de LCD de fácil uso. Indicación de velocidad, distancia, tiempo y calorías.
- Sillín gran confort regulable. Con asideras.
- Incorpora ruedas para su traslado.
- Plegable



Dimensiones:
117 x 68 x 39 cm

FÁCIL ACCESO
estructura abierta

CON MOTOR ELÉCTRICO

19 kg total
90 kg máximo

● **YF 92 BICICLETA PLEGABLE ACCESO TOTAL**

- Sistema de freno magnético.
- Mando de tensión con 8 puntos de regulación.
- Monitor de LCD de fácil uso con indicación de velocidad, distancia, tiempo y calorías.
- Sillín gran confort, regulable.



Dimensiones:
117 x 68 x 39 cm

FÁCIL ACCESO
estructura abierta

19 kg total
90 kg máximo

BALONES DE TERAPIA THERABAND

Balones de ejercicio Pro Series, de desinflado lento. Ligeros y de tacto cálido, están disponibles en 4 tamaños para adaptarse a usuarios de diferentes tallas: de 140 cm a 200 cm.

MODELO	DIÁMETRO	ALTO PERSONA
H 3000 A	45 cm	1,40 - 1,53 m
H 3000 B	55 cm	1,55 - 1,68 m
H 3000 C	65 cm	1,70 - 1,85 m
H 3000 D	75 cm	1,88 - 2 m



BANDAS ELÁSTICAS THERABAND

Las bandas de resistencia TheraBand, conocidas por los profesionales en rollos de 5,5 m y 45,4 m están ahora disponibles en 250 cm x 12,7 cm, empaquetados individualmente en una atractiva bolsa de transporte.

Hay 5 niveles de resistencia para ayudar a incrementar la fuerza, la movilidad y la funcionalidad. Son fácilmente reconocibles por los colores de la marca registrada TheraBand.



MODELO	COLOR	RESISTENCIA
H 3100 A	Amarillo	1,3 - 2,0 kg
H 3100 B	Rojo	1,7 - 2,5 kg
H 3100 C	Verde	2,1 - 3,0 kg
H 3100 D	Azul	2,6 - 3,9 kg
H 3100 E	Negro	3,3 - 4,6 kg



● **AD 706 MINI BIKE ELÉCTRICO**

Ejercicio suave con motor. Velocidad ajustable a 12 niveles. Programa de tiempo de ejercicio. Mando a distancia para controlar el aparato sin agacharse. Display con indicación de: velocidad, tiempo, distancia recorrida y calorías consumidas. Marcha atrás.



CON MOTOR ELÉCTRICO

● **AD 703 PEDALIER PLEGABLE**

Pedalier de ejercicio plegable. Se puede graduar el esfuerzo para pedalear. Puede utilizarse para ejercitar brazos y piernas.



● **AD 704 PEDALIER BÁSICO**

Aparato de ejercicio. Se puede graduar el esfuerzo para pedalear. Puede utilizarse también con las manos colocándolo sobre una mesa.



● **AD 705 PEDALIER DIGITAL**

Pedalier con display digital para monitorizar los progresos del usuario, mostrando tiempo, revoluciones y calorías consumidas. Una manera fácil de ejercitar piernas o brazos, regulando la resistencia. Un pomo permite que el usuario incremente la dificultad a medida que los músculos se refuerzan.



● **AD 700 PEDALIER DUAL - BIKE**

Único pedalier con sistema de resistencia magnético patentado. Apto para su uso tanto sobre una mesa como en el suelo, de marcha suave y regulable. Muy estable y de patas extensibles. Tiene un display que muestra velocidad, tiempo, calorías consumidas y distancia.



FÉRULAS HINCHABLES URIAS

En procesos de rehabilitación neurológica las férulas hinchables p... pies

Hechas de una doble capa de PVC lavable, cada férula tiene un cierre con cremallera de plástico y es transparente para hacer más fácil el posicionamiento. Se aplican en el miembro del paciente y luego se inflan, en el proceso, la capa interna blanda de la férula se amolda al contorno del miembro aplicando una presión uniforme en toda su circunferencia.

Se pueden inflar oralmente o con la bomba con manómetro disponible al efecto. No contienen látex. **No se deben exceder los 40mmHg.** de presión al inflarlos.



● AA 9202A BOMBA MANÓMETRO

Para inflar las férulas URIAS. Tiene una válvula de seguridad preseleccionada a 35mmHg para prevenir el sobre inflado de la férula y así impedir la restricción de la circulación sanguínea y posibles daños en la férula. El diámetro interior del tubo es de 6 mm.

MODELO	FÉRULA	CÁMARA	LARGO
U 70.109. SC	Dedo	simple	14,4 cm
U 70.001	Brazo largo	simple	80 cm
U 70.002	Brazo corto	simple	70 cm
U 70.003	Medio brazo	simple	53 cm
U 70.101	Brazo largo	doble	80 cm
U 70.102	Brazo corto	doble	70 cm
U 70.103	Medio brazo	doble	53 cm
U 70.004	Codo	simple	40 cm
U 70.005	Mano sin cremallera	doble	20 cm
U 70.009	Mano y muñeca sin cremallera	doble	30 cm
U 70.006	Pierna grande	doble	70 cm
U 70.007	Pierna pequeña	doble	60 cm
U 70.008	Pie	simple	32 cm
U 70.108	Pie	doble	32 cm
U 71.002	Todo pie y pierna talón abierto	simple	74 cm
U 70.012	Todo pie y pierna con suela, talón abierto	simple	74 cm



- **Favorece la recuperación.** Se aplica después de un daño cerebral debido a trauma o ictus, estas férulas inhiben la espasticidad y reducen el edema. Las fuerzas dinámicas de estas férulas de presión favorecen la recuperación sensorial al estimular los propioceptores.
- **Inhibe el desarrollo de contracturas en desordenes neurológicos.** Cuando ya se ha presentado la contractura, la férula de presión se puede usar para estirar y posicionar el miembro, y gradualmente reducir la deformidad.
- **Férulas de cámara simple o de doble cámara.** Férulas de cámara simple ejercen la presión de manera uniforme y las de doble cámara ofrecen una variedad de niveles de presión en dos cámaras individuales, infladas separadamente para el control específico del tono flexor o extensor.
- **Disponible en una gran variedad de medidas.**



MODELO	DESCRIPCIÓN
U 75.000	Boquillas, 100 unid.
U 75.000	Boquillas, 10 unid.
U 75.011	Pack 5 infladores con filtro
U 75.020	Pack 1 inflador con filtro+10 boquillas
U 75.041	Manómetro con bomba de mano

MASILLAS DE EJERCICIO

Esta masilla de ejercicio es fácil de manejar porque es menos grasienta que otras masillas tradicionales. Con un sistema de codificación por colores, los 6 niveles de resistencia son fáciles de identificar y adaptar a los niveles de habilidad de cada paciente. Se sirve en tres tamaños: 57 gr, 454 gr y 2,3 kg.

LIMPIO - NO TÓXICO - NO GRASO

57 GR	454 GR	2,3 KG	COLOR	DENSIDAD
H 9938 - T	H 9942 - T	H 9946 - T	salmón	super - blanda
H 9938	H 9942	H 9946	amarillo	blanda
H 9939	H 9943	H 9947	rojo	semi - blanda
H 9940	H 9944	H 9948	verde	semi - dura
H 9941	H 9945	H 9949	azul	dura
H 9941 - G	H 9945 - G	H 9949 - G	gris	extra - dura



● H 9088 BLOQUES DE ESPUMA ROLYAN

Bloques de espuma viscoelástica de lenta recuperación que ayudan a fortalecer los dedos y las manos. Ideal para personas con artritis. Suministrado en cuatro resistencias para diferentes niveles y para permitir una progresión de ejercicios. Los bloques son de 4,4 x 4,4 x 7,6 cm. Se suministran 12 bloques (3 de cada color).

COLOR	DENSIDAD
rosa	super blanda
azul	blanda
verde	media
amarillo	dura



BOLAS EJERCICIO PARA MANOS THERABAND

THERABAND es el líder mundial de productos de entrenamiento con resistencia variable. Sus bolas para ejercitar manos, dedos y antebrazo ayudan a mejorar la fuerza de agarre, aumentan las habilidades motrices básicas, mejoran la movilidad de las manos y reducen el estrés. Se recomiendan en casos de artritis, contracturas, estrés, debilidad muscular, etc.

TERAPIA FRÍO - CALOR. Pruebe los ejercicios con calor, frío o a temperatura ambiente. Puede calentar el ejercitador de manos en el microondas, o enfriarlo en el frigorífico antes de su uso.

Niveles de resistencia progresivos codificados por colores.

Una manera fácil y divertida de fortalecer la mano

MODELO	COLOR	DENSIDAD
H 9800	amarillo	super blanda
H 9801	rojo	blanda
H 9802	verde	media
H 9803	azul	dura
H 9804	negro	extra - dura



EJERCITADOR PARA DEDOS Y MANOS DIGI-FLEX

DIGI-FLEX es el líder mundial de ejercitadores de manos y dedos de resistencia variable.

- Desarrolla la fuerza individual de los dedos, la flexibilidad y la coordinación.
- También fortalece la mano y el antebrazo.

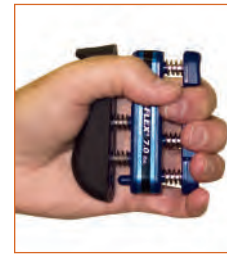

Niveles de resistencia progresiva codificada por colores.

Disponibles individualmente: set de 5 y set de 5 con display.

MODELO	COLOR	RESISTENCIA
H 409-A	amarillo	0,7 kg
H 409-B	rojo	1,6 kg
H 409-C	verde	2,3 kg
H 409-D	azul	3,2 kg
H 409-E	negro	4,1 kg

INNOVADOR

Nueva forma arqueada que imita la posición natural de reposo de la mano.

NUEVO DISEÑO

El nuevo diseño de las teclas blandas proporciona un cómodo soporte, mayor control y evita movimientos incorrectos.

H 409-5	juego de 5 colores
H 409-1	juego de 5 colores +display



● H 359 EJERCITADOR DE MANO RED

Nuevo y mejorado ejercitador de mano que proporciona mayor soporte, más comodidad durante el uso y mejor control del ejercicio.

Los 4 rodillos independientes se adaptan automáticamente al tamaño de la mano y a la posición de los dedos durante el ejercicio.

Fácil de usar, unos topes permiten ajustar fácilmente el rango de movimiento. Nuevo diseño del soporte de la palma que sitúa correctamente el ejercitador en la mano y distribuye uniformemente la presión.

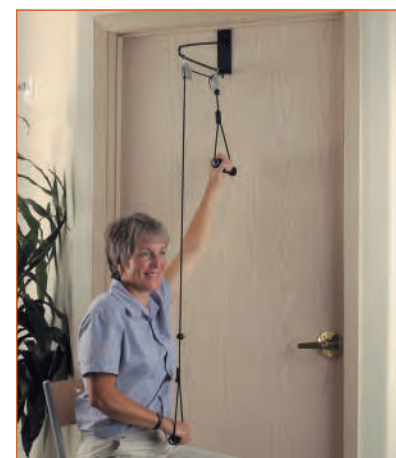

● H 9200 POLEA DE EJERCICIO

Para aumentar el tono muscular y aumentar el rango de movimientos de los brazos.

Se coloca en las puertas y es fácil de usar.



● H 9410 ELECTROESTIMULADOR DIGITAL

- Estimulación nerviosa eléctrica transcutánea (TENS).
- Electroestimulación muscular (EMS).
Aumento del bienestar general.
- 2 canales separados y ajustables con 4 electrodos autoadhesivos.
- 30 aplicaciones pre - programadas (TENS / EMS / masaje).
- 20 programas individuales ajustables (TENS / EMS).
- Tiempo de entreno ajustable.
- Pantalla retroiluminada con display de fácil uso.
- Diseño ergonómico con cinturón de clip.
- 4 electrodos autoadhesivos incluidos.
- Apagado de seguridad.



Con estuche incluido para conservación segura



● H 9420 TENSÍÓMETRO GRAN PANTALLA DE MUÑECA

Tensiómetro automático muy fácil de usar y con gran pantalla de fácil lectura, iluminada en azul. Función de desconexión automática. Tamaño de la muñeca 14 - 19,5 cm. Con sistema de detección de arritmias. Indicación de control de estado de la batería. Incluye pilas y bolsa.



● H 9430 TENSÍÓMETRO GRAN PANTALLA DE BRAZO

Tensiómetro para brazo totalmente automático muy fácil de usar y con una gran pantalla de cómoda lectura, iluminada en azul. Detección de arritmias. Desconexión automática. Aviso en caso de errores de aplicación. Tamaño del brazalete: 22 - 30 cm. Incluye bolsa y 4 pilas.



● H 9440 PULSIOXÍMETRO

Para la medición de la concentración de oxígeno y la frecuencia cardíaca. Pequeño y ligero, es ideal para viajes y para el hogar. Especialmente indicado para personas con insuficiencia cardíaca, enfermedades pulmonares obstructivas crónicas, asma bronquial.

Pantalla a color, de claridad ajustable y con indicación grafica del pulso. Incluye estuche y 2 pilas.



GRÚAS Y ARNESES

En los traslados importa la dignidad y la seguridad del paciente, sin esfuerzos ni lesiones para el cuidador

Las grúas electrónicas para pacientes son una herramienta imprescindible para los cuidadores. Simplemente apretando un botón se puede levantar a una persona de la cama, del WC o incluso del suelo. Esta ayuda tan funcional hace posible que el traslado o movilización de un paciente sea llevado a cabo, de manera segura y con dignidad. Facilita mucho el trabajo del cuidador y le evita lesiones de espalda. De hecho, el origen de una de cada tres bajas laborales en el personal sanitario es causado por levantar algún peso de manera incorrecta.

● **AD 918 GRÚA DE ALUMINIO POLARIS MINI**

Una grúa ligera de última generación, fabricada en aluminio para facilitar la labor de los cuidadores al proporcionar una grúa muy ligera y maniobrable aún en los espacios más reducidos.

Muy maniobrable: POLARIS MINI es una grúa portátil muy estrecha, que pasa por las puertas más pequeñas y gira en espacios reducidos. La caja de las baterías es de fácil extracción para lo que disponemos, opcionalmente, de una estación de carga que le permite tener siempre a mano una batería recién cargada.



Rango de elevación: de 30 a 146 cm

SUPER ESTRECHA 58 cm

Altura de las patas: 12 cm

Ancho total: 58 cm Longitud total: 104 cm

ALUMINIO
27 kg total 130 kg máximo

● **AD 908 GRÚA COMPACTA MICRO**

Grúa electrónica especialmente diseñada para su uso en lugares de reducidas dimensiones y para maniobrar a través de puertas estrechas, lavabos, etc. **Fácil de transportar**, desmontable en dos partes, sin herramientas, para que cada parte a transportar pese lo menos posible y quepa por ejemplo en el maletero de un coche pequeño.



Rango de elevación: de 43 a 159 cm

SUPER ESTRECHA 55 cm

Altura de las patas: 12 cm

Ancho total: 55 cm Longitud total: 93 cm

MONTAJE SIN HERRAMIENTAS
34 kg total 130 kg máximo

● **AD 910 GRÚA PARA USO INTENSIVO AKS FOLDY**

Fabricada en Alemania por la firma especialista en sistemas de elevación AKS. Gran rango de elevación y diseñada para soportar condiciones de uso intensivo. Compacta, pasa por puertas estrechas y maniobra en espacios reducidos. Fácil de transportar y plegable sin herramientas en cuestión de minutos. Baterías de gran capacidad. Puede realizar hasta 60 ciclos (subir/ bajar) con la carga máxima.



Plegable y fácil de transportar



Altura patas: 11 cm

150 kg máximo
MONTAJE SIN HERRAMIENTAS

● **AD 911 BÁSCULA ELECTRÓNICA AKS**

Hasta 200 kg. El display avisa cuando la batería está baja. Desconexión automática.



MODELO	ANCHO TOTAL	FONDO TOTAL	ALTURA TOTAL	RANGO APERTURA PATAS	RANGO DE ELEVACIÓN	PESO
AD 910	64 cm	129 cm	110 cm	de 64 a 92 cm	de 82 a 202 cm	38 kg

● **AD 915 GRÚA MINI FLY**

La MINI FLY es una grúa compacta, de dimensiones muy reducidas, con un ancho total de tan solo 52 cm lo que facilita el acceso a espacios muy reducidos. Incorpora cuatro ruedas en la parte delantera y dos ruedas de mayor tamaño con frenos en la parte trasera, con lo que el cuidador conseguirá una mejor maniobrabilidad de la grúa.

SUPER ESTRECHA 52 cm



Rango de elevación: de 53 a 163 cm

160 kg máximo

Altura de las patas delanteras de solo 8 cm

Longitud total: 100 cm

Ancho total: 52 cm

32 kg total

Video disponible en ayudasdinamicas.com



Plegable, facilita el transporte y su almacén cuando no se usa

Es una grúa de grandes prestaciones, como las de gran tamaño, pero con dimensiones reducidas. Soporta un peso máximo de 160 kg y gracias al diseño del mástil aumenta el espacio entre la persona y el motor de la grúa, a la vez que permite un acceso cómodo al paciente cuando hay que elevarlo de la cama.



La caja de control dispone de una pantalla LCD en la que indica los ciclos de uso y el nivel de carga de las baterías. También incorpora un sistema de protección de sobrecarga, para no superar el peso máximo a modo de seguridad.

Se puede programar la función de parada y arranque suave para aquel tipo de pacientes que necesiten un cuidado especial a la hora de la elevación y el descenso.

COMPATIBLE CON GRÚAS: AD 906 y AD 899



Permite recoger a los pacientes desde el suelo

Elevación máxima hasta 163 cm del suelo



● **AD 916 GRÚA BIPEDESTACIÓN COMPACTA TORNEO II**

Made in Germany, es una grúa fiable y una herramienta imprescindible en asistencia institucional y de uso intensivo.

TORNEO es ideal para cambiar pañales, para vestir o desvestir y también es muy práctica para utilizar el WC.

TORNEO es una grúa muy compacta y de reducidas dimensiones lo que la convierte en una grúa extraordinariamente maniobrable incluso en espacios reducidos donde moverse es un problema, por ejemplo, en los lavabos.

TORNEO es cómoda, tiene dos blandas y cómodas almohadillas de PU para reposar rodillas y antebrazos.



Video disponible en ayudasdinamicas.com

36 kg total
150 kg máximo

MODELO	ANCHO TOTAL	FONDO TOTAL	ALTURA TOTAL	RANGO APERTURA PATAS
AD 916	55 cm	99 cm	113 cm	de 45 a 77 cm

● **AD 899 GRÚA DOMICILIARIA DE BIPEDESTACIÓN WAY UP BLUE**

Grúa de bipedestación y traslado de dimensiones reducidas, diseñada para uso domiciliario. De fácil manejo y muy versátil. Permite la higiene y el cambio de pañales, sin olvidar la facilidad de realizar transferencias de la cama a la silla o al WC.

Para pacientes con menos tono muscular o menos estabilidad se pueden realizar las transferencias en posición sentado.

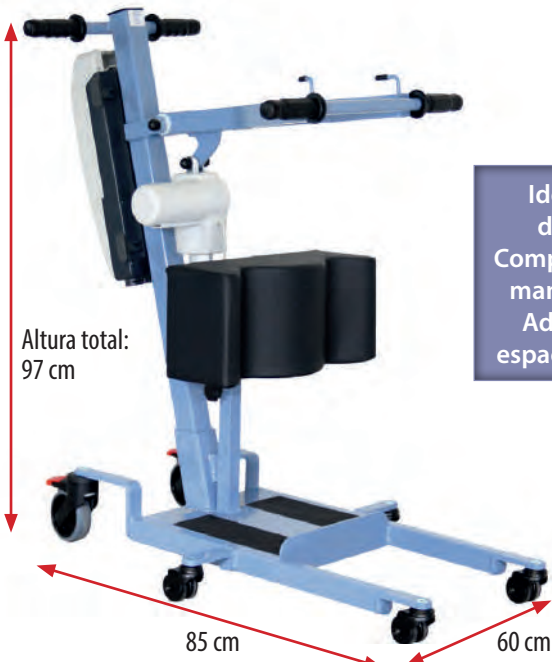

Ideal para uso domiciliario. Compacta y de gran maniobrabilidad. Adecuada para espacios reducidos.

150 kg máximo
29 kg total

● **AD 906 GRÚA DE BIPEDESTACIÓN PARA USO INTENSIVO WAY UP**

La WAY UP es una grúa de bipedestación y traslado de reducidas dimensiones, y que gira sobre si misma, lo que permite maniobrar de una forma sencilla en espacios muy reducidos, como baños muy pequeños. Incorpora seis ruedas, dos de ellas con frenos, para facilitar los traslados al cuidador. Su gran capacidad de carga de 150 kg y el tipo de tracción desde las lumbares que realiza a la hora de elevar al paciente la convierten en una grúa única y muy versátil.

Entre sus múltiples aplicaciones puede ser utilizada para vestirse, cambio de pañales, utilizar el WC, entrar o salir de un coche, traslado de la silla a la cama y viceversa... y todo de una manera fácil y sencilla.

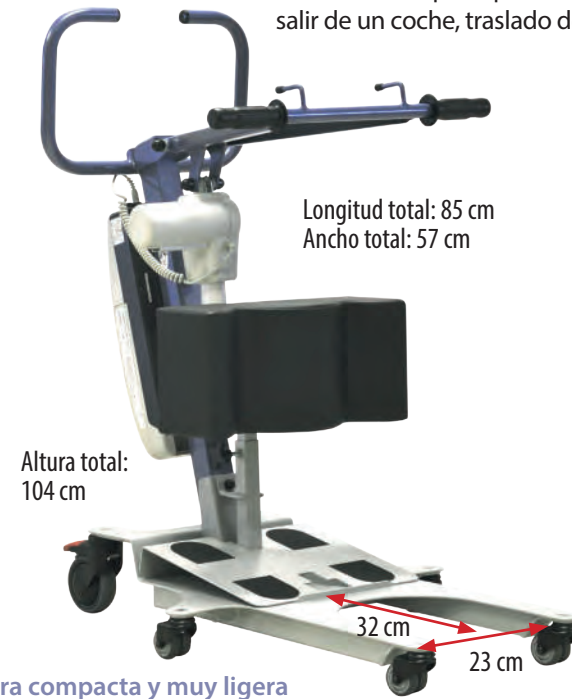

Ideal para uso intensivo
Gran capacidad de carga: 150 kg
Motor de gran potencia 8.000 N

150 kg máximo
28 kg total

Video disponible en ayudasdinamicas.com

Gracias a sus dimensiones compactas y la capacidad de elevación, la grúa WAY UP permite un fácil acceso (excepto en los coches muy altos, como los 4 x 4)

● **AD 913 GRÚA DUO**

En solo 30 segundos podemos convertir la grúa electrónica convencional en una grúa bipedestación cambia pañales, y todo sin necesidad de herramientas. Ahora con nueva equipación electrónica alemana, que permite tener una estación externa de carga con una batería completamente cargada y lista para su uso. Suminramos una grúa estándar electrónica con el mástil de la grúa cambia pañales y su plataforma reposapiés.



36 kg total
150 kg máximo

Video disponible en ayudasdinamicas.com

● **A 910 ESTACIÓN DE CARGA**

Es muy útil contar con una estación de carga donde tendremos una batería siempre cargada y a punto de ser utilizada.

COMPATIBLE CON GRÚAS:
AD 908 / AD 910 / AD 913
AD 918

EL SISTEMA DE ELEVACIÓN SIEMPRE AL ALCANCE DE LA MANO

- Siempre a mano, está donde se necesita y al ser más accesible se usa con más frecuencia.
- Sencillas de manejar para hacer las transferencias y elevaciones de forma fácil y segura.
- La grúa no está por en medio cuando no se usa.
- Para todas las elevaciones y transferencias habituales. Ej: entre la cama y la silla, en el baño, incluso desde el suelo.
- Sin importar el mobiliario que haya en la habitación y que no está por en medio ni ocupa espacio cuando no se usa.
- Evita lesiones de espalda a los cuidadores provocadas por intentar levantar a pacientes de forma manual.
- La instalación permanente proporciona más estabilidad y el paciente tiene una mayor percepción de seguridad.
- Aporta dignidad al paciente en las movilizaciones que ahora son más seguras y con menos movilizaciones manuales. Paciente y cuidador mantienen el contacto visual en todo momento.
- Cómoda y segura. Funcionamiento suave y sin movimientos bruscos al arrancar. Se eleva de forma silenciosa transmitiendo seguridad a paciente y cuidador.
- Capacidad de carga máxima de 200 kg. Opcional 270 kg y 380 kg.



SISTEMA EN H, TRANSVERSAL

Ofrece la libertad de elevar al paciente en cualquier lugar de la habitación

El sistema en H está formado por un raíl móvil que se desliza suavemente sobre dos raíles fijos montados en los extremos de la estancia.

Es la solución más práctica y funcional, ya que ofrece una total libertad para mover y elevar un paciente en cualquier lugar de la habitación, en caso de necesidad o caída, y sin importar el mobiliario de la estancia.

Además, esta grúa no molesta y deja la habitación libre de obstáculos cuando no se usa.

Los raíles transversales pueden conectarse por ambos extremos con raíles rectos o curvos para permitir transferencias entre habitaciones diferentes. El sistema transversal es el tipo más utilizado de sistema de raíles y el más apreciado entre el personal cuidador.

! Solicite información detallada sobre nuestras grúas de techo

RAIL FIJO, RECTO O CURVADO

Es ideal para elevaciones entre dos puntos fijos

Un ejemplo es la elevación de una cama a una silla de ruedas, o en el lavabo. El raíl puede ser recto o en curva y queda instalado discretamente en el techo. El raíl recto es una alternativa sencilla, eficaz y económica.



ALGUNOS EJEMPLOS DE POSIBLES INSTALACIONES

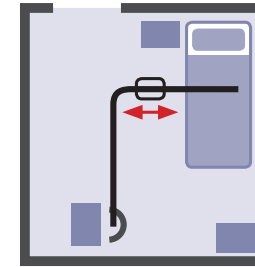

Ejemplo 1

El raíl curvado da mucho juego y es muy práctico en lavabos y dormitorios.

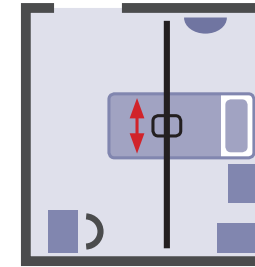

Ejemplo 2

Un solo raíl recto para entrar/salir de la cama. En caso de caídas, recoger del suelo por ambos lados.

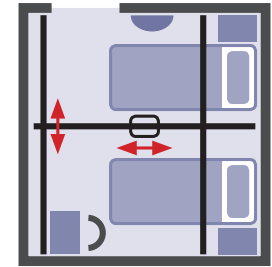

Ejemplo 3

Sistema en H, el más práctico ya que se puede usar en cualquier lugar de la habitación.



! Las grúas de suelo no están pensadas para transportar personas a largas distancias. En su lugar deberían usarse grúas de techo o sillas de ruedas.



TRANSACTIVE TX-200

Gran capacidad de carga, hasta 200 kg según versiones. Gran rango de altura de elevación, desde el suelo hasta más de 2,3 metros. Silencioso y con movimientos de arranque y parada suaves. Display que muestra número de elevaciones, estado y nivel de la batería, indicador de batería baja (visual y acústico) etc.

Autoapagado para ahorrar batería. Incorpora todos los sistemas de seguridad. Cinta de parada de emergencia, percha acolchada, etc. Mando neumático (accionado por aire), con grandes botones ergonómicos que requieren una mínima presión para actuar. Seguro en condiciones de alta humedad ya que no le llega corriente eléctrica.



GRÚA PORTÁTIL TX-136

La más pequeña de las grúas de techo, compacta y ligera, pesa solo 3,2 kg y levanta hasta 135 kg. Elevación eléctrica hasta 1,96 metros. Práctica y fácil de usar para cualquier tipo de transferencia, incluso elevaciones desde el suelo. Motor silencioso y con movimiento de arranque y parada suaves. Mando digital eléctrico. Indicación led que indica el nivel de batería.



Rotonda. Con un cambio giratorio la grúa de techo puede cambiar de raíles en direcciones diferentes



Cambio de raíl. Facilita el cambio entre sistemas de raíles diferentes

Un completo sistema de raíles que posibilita todas las soluciones

Los raíles están disponibles en una amplia variedad para satisfacer las necesidades en entornos muy diferentes. Fabricados en aluminio, que es muy ligero a la vez que muy fuerte.

El impacto visual que tiene un sistema de grúa de techo en una habitación es mínimo.

Diseñados para realizar transferencias con seguridad y comodidad tanto para el paciente como para el personal auxiliar. Nuestros arneses son regulables a diferentes alturas, están codificados por colores para mayor comodidad y son compatibles con grúas que tengan la percha de 2 ó 4 puntos de sujeción.

Están fabricados con los mejores tejidos y cosidos por robots, y han sido probados satisfactoriamente con pesos de hasta 480 kg que es cuatro veces el peso máximo que recomendamos de 120 kg. Estos arneses son apropiados tanto para la asistencia domiciliaria como institucional.

La gama debe ser extensa, tanto en modelos como en tallas porque en lo referente a trasferencias los detalles importan, y nuestro ánimo es dar una respuesta profesional a diferentes necesidades.

ESCOGER UN ARNÉS Y SABER USARLO

Para escoger un arnés hay que tener en cuenta el estado del paciente, el tipo de movilización o transferencia a realizar, además del tipo de grúa utilizada.

Diferentes personas y movilizaciones precisan arneses diferentes y también diferente manera de colocarlos.

! NOTA: Es muy importante para la seguridad del paciente, y también para su dignidad, haber adquirido los conocimientos y la habilidad necesarios antes de movilizar personas con un arnés y una grúa

POSICIONAMIENTO DE LAS CINCHAS DEL ARNÉS



ALGUNOS EJEMPLOS de situaciones corrientes, pero la realidad es más compleja y encontraremos una gran variedad de situaciones:

TIPO TRANSFERENCIA	CAMA-SILLA	LEVANTAR DEL SUELO	SOBRE EL WC
HEMIPLÉJICO	cruzado debajo de las piernas	cruzado debajo de las piernas	sin cruzar entre las piernas
PARAPLÉJICO ACTIVO CON LESIÓN BAJA	cruzado entre las piernas	cruzado entre las piernas	sin cruzar entre las piernas
AMPUTADO SIMPLE	cruzado debajo de las piernas	cruzado debajo de las piernas	sin cruzar entre las piernas

A 906 ARNÉS DE AJUSTE RÁPIDO FAST - FIT

Nuevo diseño de arnés de ajuste rápido. Un arnés seguro y muy fácil de poner, con cinturón frontal de ajuste rápido con velcro. Este es el arnés preferido en las instituciones, especialmente para usarlo en el WC, ya que permite que el paciente se vista y desvista al subir o bajarle al aseo.

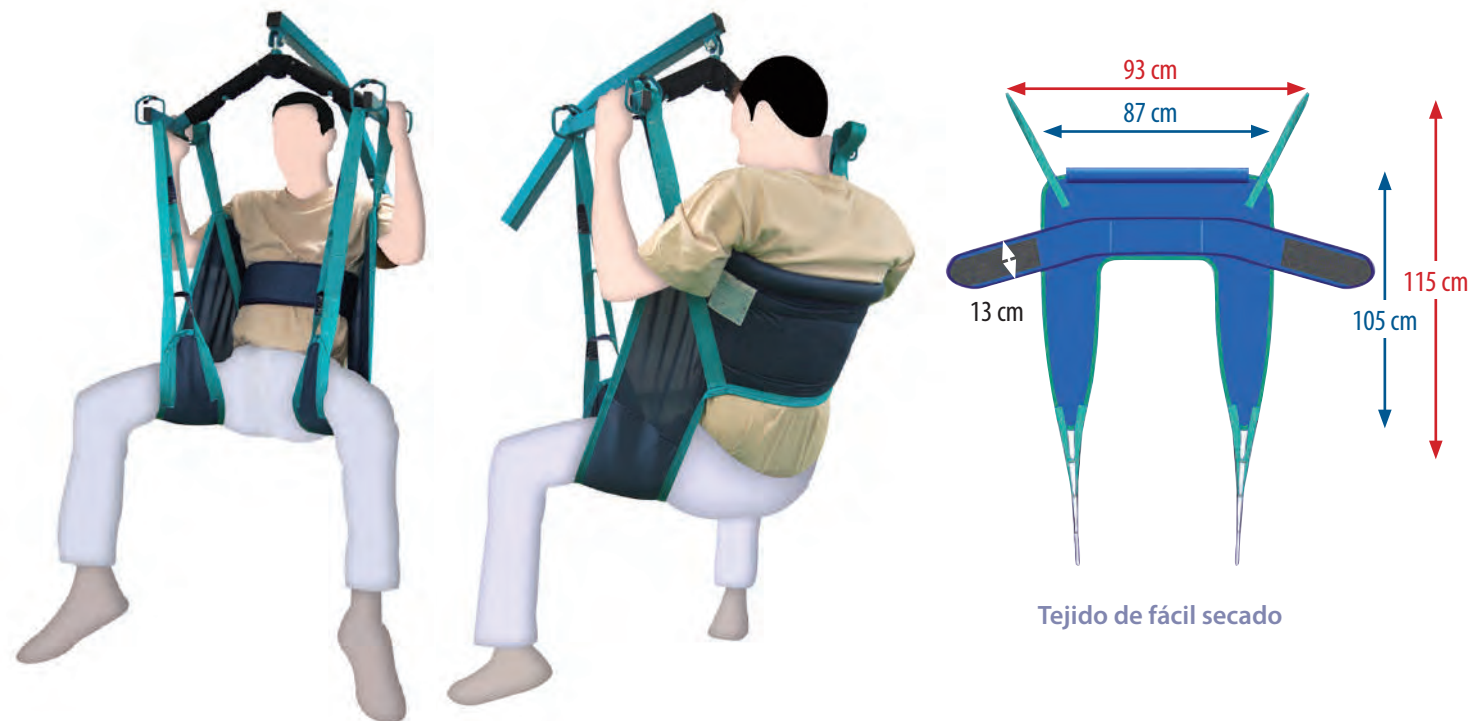

! NOTA: No usar con pacientes hipotónicos

MODELO	TALLAS DISPONIBLES	PERÍMETRO TÓRAX
A 906 M	medidas en azul	90 - 115 cm
A 906 L	medidas en rojo	115 - 140 cm

A 909 ARNÉS BIPEDESTACIÓN TORNEO

Apropiado solamente para utilizarlo con grúas de verticalización. Adaptable a prácticamente todas las grúas de bipedestación por tracción. En este arnés se ha tenido especial cuidado en los detalles referentes a la comodidad del paciente incorporando, por ejemplo, un doble acolchado en la parte de las axilas. Un gran cinturón de ajuste rápido por velcro, da mayor seguridad a las transferencias al sujetar a la persona en todo su perímetro.



MODELO	PERÍMETRO TÓRAX
A 909 M	90 - 115 cm
A 909 L	115 - 140 cm
A 909 XL	140 - 165 cm



ARNESES

● A 912 ARNES UNIVERSAL CONFORT

Un arnés ideal para la mayoría de pacientes que soporta toda la espalda. Los brazos del paciente reposan dentro del arnés.

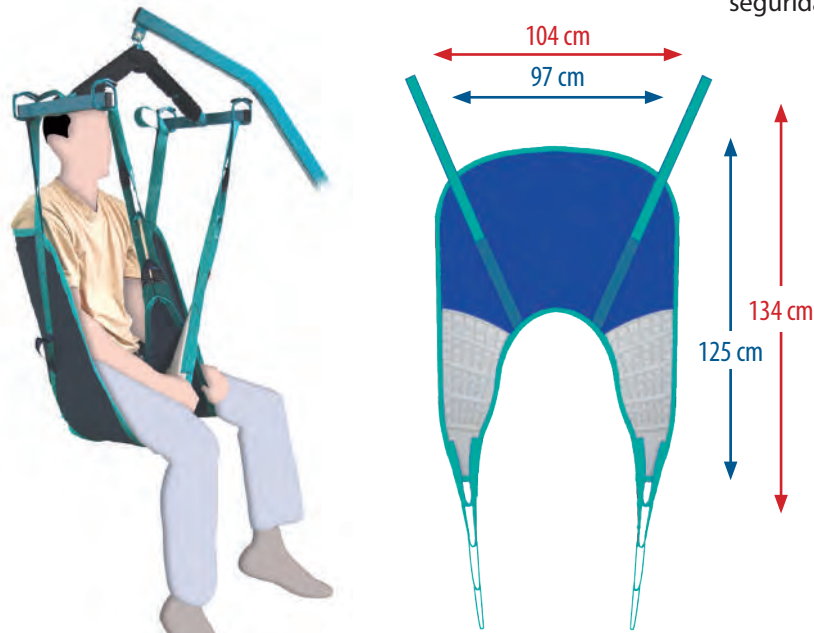

MODELO	DISPONIBLE EN DOS TALLAS
A 912 M	medidas en azul
A 912 L	medidas en rojo

● A 911 ARNES CON CABEZAL

La mejor opción para elevar pacientes desde la posición horizontal. El paciente apoya la cabeza durante la transferencia y además se siente más arropado, dándole mayor sensación de seguridad.



MODELO	DISPONIBLE EN DOS TALLAS
A 911 M	medidas en azul
A 911 L	medidas en rojo

● A 912 ECO ARNÉS ECONÓMICO

Nuevo arnés propuesto para utilizarse con un solo paciente y así evitar contagios, por lo que es ampliamente utilizado en instituciones sanitarias.

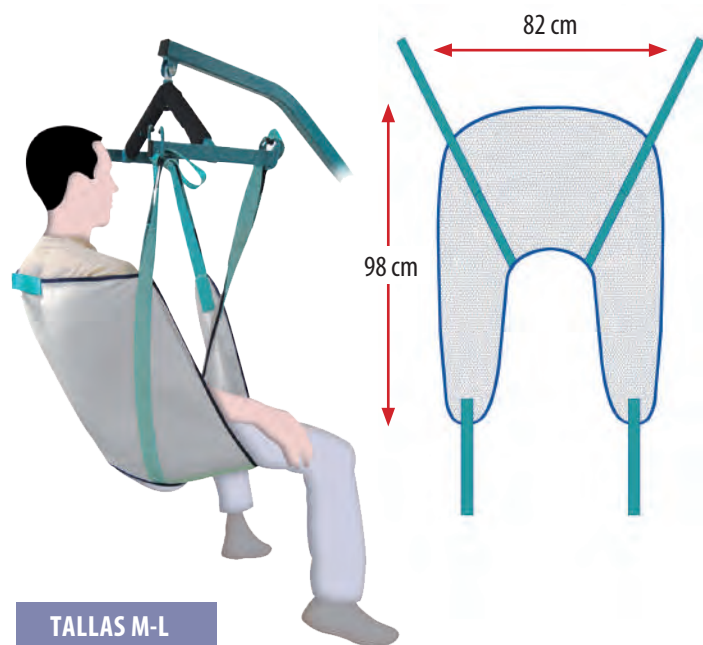

TALLAS M-L

● A 917 ARNÉS AMPUTADOS

Recomendado para post operados de cadera y para amputados de miembros inferiores. Concebido para las transferencias más delicadas. Su forma envolvente, sin constricciones en las caderas, posibilita las transferencias más difíciles tales como complicaciones en post operados de cadera o amputados.

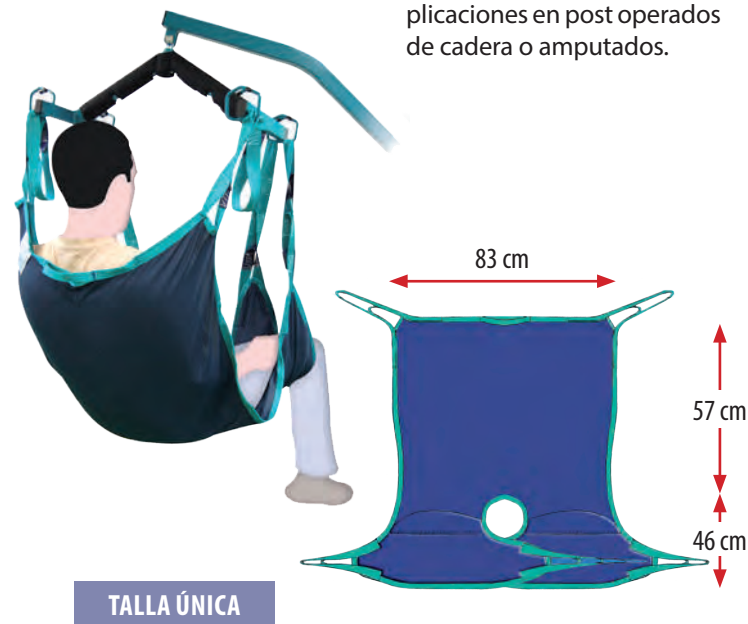

TALLA ÚNICA

● A 907 ARNÉS DE BAÑO AQUA

Fabricado con tejido de alta tenacidad y gran resistencia que permite un secado rápido. Recomendado para su uso en el baño y en piscinas.

TEJIDO DE SECADO RÁPIDO

MODELO	DISPONIBLE EN DOS TALLAS
A 907 M	medidas en azul
A 907 L	medidas en rojo

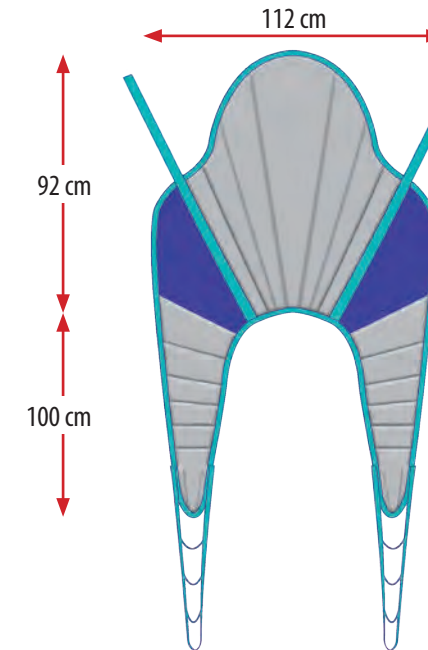
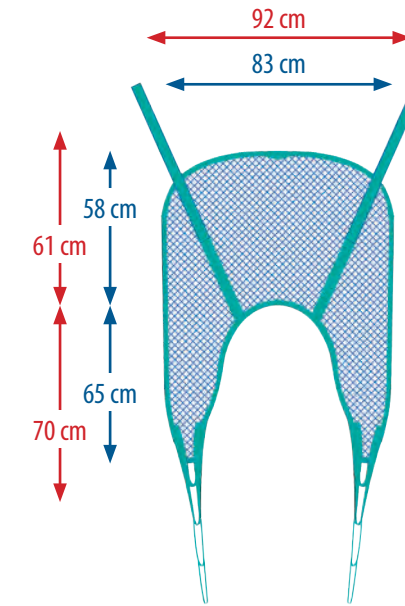

● A 914 ARNÉS GOLIATH 250 KG

Arnés especialmente reforzado para realizar las transferencias de personas con gran sobrepeso y hacerlo con seguridad y comodidad tanto para el usuario como para el cuidador.

250 kg
máximo

TALLA ÚNICA

● A 916 ARNÉS ENVOLVENTE

Su forma envolvente está concebida para trasladar pacientes inquietos o con ansiedad. El cuidador puede transferir al paciente sentado o recostado.

TALLA ÚNICA

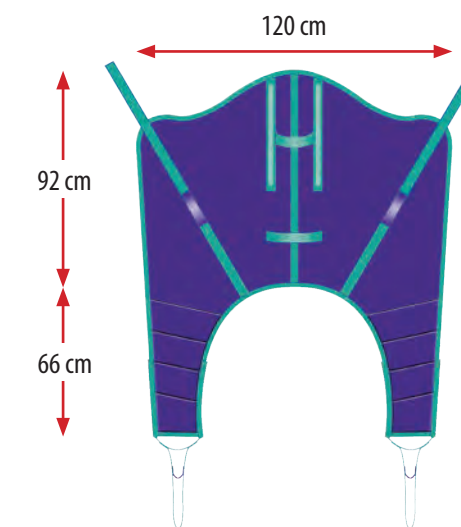

OBESIDAD

Ofrecemos ayudas con un diseño profesional que aporta no tan solo movilidad sino además dignidad

Por diversos motivos socio - económicos y culturales ya es un hecho que la población de personas con sobrepeso aumenta rápidamente. Un cierto número de estas personas llegarán a ser obesas. Como prueba de esta nueva situación cada vez hay más hospitales con unidad de obesidad mórbida.

Las personas obesas o de gran tamaño necesitan durante su proceso de rehabilitación ayudas seguras y, sobre todo, que ellos mismos perciban como fiables. Ayudas Dinámicas le ofrece una selección de algunos productos especialmente diseñados con este propósito.

Han sido fabricados expresamente y desde el inicio del proceso mismo de su diseño pensando en estas personas, y no limitándose a sobredimensionar ayudas ya existentes, causa frecuente de un diseño incorrecto y poco eficiente. De hecho, algunos de los productos que ponemos a su disposición vienen firmados por reconocidos expertos en lo que se ha acordado en llamar internacionalmente Bariatrics.

● AD 547 SILLA FIJI



MODELO	ANCHO ASIENTO
AD 547 - 61	61 cm
AD 547 - 71	71 cm

8 kg total
325 kg máximo

● AD 548 SILLA CALEDONIA



Fabricadas con un tubo especial de alta tecnología muy resistente (soportan 325 kg) a la vez que muy ligero (las sillas apenas pesan 8 kg).

Los brazos, que ofrecen un buen agarre, van más allá del asiento para que sea más fácil incorporarse y sentarse. Dado que algunas veces los asientos son poco fondos y otras veces demasiado y no se llega al respaldo, nuestros respaldos se gradúan en profundidad (+ - 6 cm).

Fáciles de limpiar: los asientos se desmontan para su limpieza y mantenimiento sin necesidad de herramientas.

MODELO	ANCHO ASIENTO
AD 548 - 61	61 cm
AD 548 - 71	71 cm

● AD 546 XL SILLA DUCHA XL SAMOA

Sillas de ducha para personas obesas de un diseño realmente único, fabricadas con un acero especial muy resistente y ligero a la vez. El asiento de poliuretano de tacto cálido y agradablemente blando, tiene un diseño especial que facilita enormemente el acceso tanto al usuario como al personal auxiliar. Los reposabrazos son abatibles y desmontables. El respaldo, también de blando PU, está retrasado 32 cm con respecto del asiento dejando espacio libre para la zona glútea, a menudo hipertrofiada, y facilitando además la labor del cuidador en la posible colocación de un arnés de grúa. Los reposapiés soportan 100 kg cada uno y se regulan en ancho y en altura.

Vídeo disponible en ayudasdinamicas.com



MODELO	ANCHO ASIENTO	ANCHO TOTAL
AD 546 XL - 61	61 cm	67 cm
AD 546 XL - 71	71 cm	77 cm

27 kg total
325 kg máximo



● AD 526 XL ASIENTO ABATIBLE EXTRA GRANDE

Asiento de ducha abatible en acero inoxidable con cojín acolchado. Diseñado especialmente para grandes tallas.



● AD 501 XL REPOSABRAZOS AUXILIARES GRANDES

Robusto y práctico soporte con brazos, extra ancho, 54 cm entre brazos, y de altura graduable. Fabricado en acero, proporciona seguridad al sentarse y levantarse a personas de mayor peso, ya que soporta hasta 250 kg.



250 kg máximo

● H 1093 TABLA EXTRAGRANDE

Tabla de bañera de plástico de mayores dimensiones que las tablas corrientes. Reforzada y de drenaje rápido que proporciona confianza al usuario.



190 kg máximo

Medidas: 71 cm x 36 cm

● AD 517 ASIENTO WC EXTRA GRANDE

Para aquellas personas que requieren un asiento de mayores dimensiones cuando utilizan el WC. Este asiento tiene un 75% más de superficie que los asientos estándar. Dimensiones generosas, 48 x 48 cm con una apertura de orificio de 29 x 22 cm. La tapa es muy resistente y puede utilizarse como asiento. Bridas de acero inoxidable aseguran el asiento a la porcelana del WC sin necesidad de herramientas.



380 kg máximo

Comparativa entre asiento estándar y extra grande



● **AD 150 XL MAXI ROLATOR XL** **XXL REHAB**

Rolator plegable y diseñado con dimensiones y resistencia para personas con un peso de hasta 295 kg. El asiento es blando y de mayores dimensiones de lo habitual, con respaldo. Lleva una cesta desmontable incorporada. Puños de altura graduable con frenos autoblocantes. Ruedas de 200 x 32 mm de diámetro que lo hacen maniobrable y fácil de empujar.



● **AD 150 L MAXI ROLATOR L**

Rolator de aluminio plegable de dimensiones y resistencia para personas de hasta 200 kg. El asiento con respaldo, es blando y de mayores dimensiones de lo habitual. Puños de altura graduable con frenos autoblocantes. Ruedas de 200 x 30 mm de diámetro que lo hacen maniobrable y fácil de empujar.



● **AD 230 XL CAMINADOR BARIÁTRICO**

Chasis ligero pero muy resistente y estable. Plegable para guardarlo o transportarlo fácilmente.



● **AD 103 BASTÓN XL**

Diseñado especialmente para usuarios bariátricos de hasta 325 kg de peso.

El soporte de antebrazo está también sobredimensionado con un ancho de 15 cm.



AD 103R Derecha
AD 103L Izquierda

● **AD 474 XL BASTÓN CUADRÍPODE XL**



● **PL MAX SILLA PLEGABLE MINIMAX** **XXL REHAB**

La silla de ruedas plegable MINIMAX se pliega fácilmente y es fácil de transportar. Su sistema especial de plegado hace de MINIMAX una silla rígida y muy estable cuando está desplegada, sobre todo en comparación con sillas de ruedas plegables convencionales.

Fabricada con un tubo de acero especialmente fuerte y ligero (usado en las mountain bikes de alta gama) esta silla tiene una característica poco corriente: solo pesa el 10% del peso que soporta, 325 kg y aún así continúa siendo una silla muy maniobrable.

Las ruedas traseras están posicionadas de tal manera que soportan la mayor parte del peso del usuario y un diseño novedoso y muy ergonómico de los puños permiten empujar esta silla que soporta hasta 325 kg con un mínimo de esfuerzo.

Los reposapiés son graduables en altura y en anchura, ideales para usuarios con piernas muy gruesas y separadas al sentarse. Aún así pueden apoyarse en estos reposapiés que aguantan hasta 100 kg cada uno.

Disponible en 4 tallas.



Tensión respaldo regulable



Puños ergonómicos para maniobrar mejor



Cojines anatómicos bariátricos Ver sección cojines



33 kg total, 325 kg máximo

! **NOTA:**
Es la única silla bariátrica plegable del mercado

MODELO	ANCHO ASIENTO
PL MAX - 56	56 cm
PL MAX - 61	61 cm
PL MAX - 66	66 cm
PL MAX - 71	71 cm



MOVILIDAD

● R 320 XL ROBUSTA DE TRACCIÓN CENTRAL **R320**

La R 320 es una silla de ruedas eléctrica muy maniobrable al tener la tracción central, con amortiguación independiente en las 6 ruedas. Ofrece un alto rendimiento y unas prestaciones muy elevadas gracias a su gran potencia y estabilidad, manteniendo siempre la máxima tracción en cualquier terreno. Su reducido radio de giro permite maniobrar en interiores con mucha facilidad.

Máxima expresión de confort: silla equipada con un cómodo sillón Gran Confort, con reposacabezas regulable y respaldo reclinable, además de brazos de altura regulable.

Conducción intuitiva: con el sistema de tracción central, el eje de giro de la silla coincide con el de la persona. Ésto hace que los movimientos de la silla sean muy fáciles de intuir y la conducción extremadamente fácil y cómoda.

MÁXIMO CONFORT SUSPENSIÓN EN LAS 6 RUEDAS

La suspensión independiente en las seis ruedas amortigua los impactos para una conducción confortable y suave en cualquier terreno.



ANCHO ASIENTO: 52 cm

Reposabrazos abatibles, extraíbles y regulables en altura

Sillón regulable en altura de 50 a 55 cm y basculante de 0° a 10°. Con cinturón incluido.

Accesorios disponibles:
Kit de luces

200 kg
máximo
Reposapiés plegable y regulable en altura

Vídeo disponible en ayudasdinamicas.com



MODELO	LARGO TOTAL	RADIO DE GIRO	GRADO DE INCLINACIÓN	RUEDAS CENTRALES	RUEDAS SATÉLITE	POTENCIA MOTOR	BATERÍAS	VELOCIDAD	AUTONOMÍA	PESO TOTAL
R 320 XL	79 cm	120 cm	6° ó 10,5%	300 mm	150 mm	400 W	2 x 12 V 55 Ah	7 km / h	32 km	110 kg

ANCHO ASIENTO: 50 cm



● SG 7 MYSTERE ALTAS PRESTACIONES **Mystere**

El scooter MYSTERE proporciona una gran libertad de movimientos por su excelente maniobrabilidad gracias a las cuatro ruedas neumáticas con amortiguación, garantizando un viaje confortable.

El potente motor eléctrico permite superar pendientes de hasta 12°. Las dos baterías de 50 Ah proporcionan gran autonomía a este robusto scooter que soporta hasta 180 kg. Es ideal para trayectos largos.



Vídeo disponible en ayudasdinamicas.com

180 kg
máximo



Máxima seguridad
Lleva luces e intermitentes



Máximo confort
Amortiguación en las cuatro ruedas

MODELO	LARGO TOTAL	RADIO DE GIRO	GRADO DE INCLINACIÓN	RUEDAS DELANTERAS	RUEDAS TRASERAS	POTENCIA MOTOR	BATERÍAS	VELOCIDAD	AUTONOMÍA	PESO TOTAL
SG 7	145 cm	140 cm	12° ó 21%	310 mm	310 mm	550 W	2 x 12 V 50 Ah	12 km / h	32 km	112 kg

CAMAS ELECTRÓNICAS

● AD 965 XL ALURA Low. 120 x 200 cm

ALURA es la cama más segura y funcional del mercado. Combina la máxima protección del paciente con su sistema de 24 voltios, con lo que todos los componentes de 230 voltios están fuera de la cama, con la máxima prevención de caídas al bajar hasta 30 cm del suelo. Además esta cama es apropiada para personas de mayor peso, hasta 230 kg.



Está diseñada para personas de mayores dimensiones o que prefieren camas mayores. Soporta un peso máximo de hasta 230 kg, incluido el peso del colchón.

Cama totalmente electrónica de 4 planos para un máximo confort, de altura regulable de 30 a 80 cm. Todas las funciones del mando se pueden bloquear independientemente.

Baja altura de entrada 30 cm, y un muy generoso rango de elevación de 50 cm, lo que asegura el máximo confort para el paciente, las mejores condiciones de trabajo y evita lesiones de espalda al cuidador.

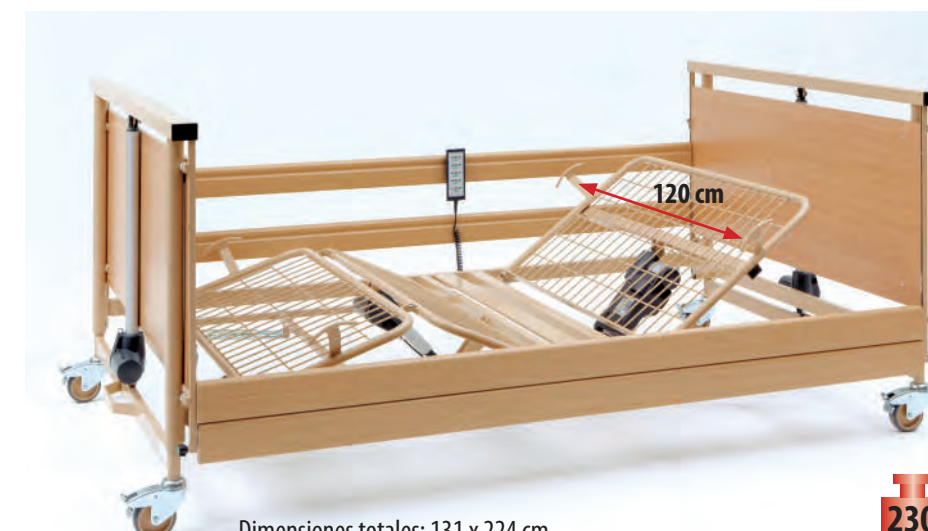

230 kg
máximo



Una postura extraordinariamente cómoda y práctica para una gran variedad de situaciones que se parece a estar sentado y que en nuestras camas se adopta simplemente apretando un botón.



230 kg de peso máximo del usuario. Esta cama es apropiada para personas de mayores dimensiones o con sobrepeso.

Prevención de caídas. Las barandillas están a 40 cm de altura, lo que permite utilizar colchones y sistemas antiescaras sin suplementar más la altura de las barandillas.



INDICE GENERAL DE PRODUCTOS

4080 059	PIJAMA MANGA CORTA SALMON	67
4080 060	PIJAMA MANGA CORTA AZUL	67
4671 060	PIJAMA MANGA LARGA SALMON	67
4671 059	PIJAMA MANGA LARGA AZUL	67
4681 017	PIJAMA CASERO AZUL JEANS	67
4697 000	BODY MANGA CORTA BLANCO	66
4698 000	BODY SIN MANGAS BLANCO	66
995 861	LOCIÓN CORPORAL 500 ml	70
995 871	MENALIND CREMA PROTECTORA 200 ml	70
995 912	MENALIND ESPUMA PROTECTORA 100 ml	70
A 10	CONTERAS PARA BASTONES	149
A 11	MAXI CONTERA	149
A 217	CONTERA FREE STANDING ø17 mm	149
A 219	CONTERA FREE STANDING ø19 mm	149
A 808	ACCESORIOS SILLA DE HIGIENE GATE	56
A 809/C	CUBETA INODORO LEVINA	56
A 821	ACCESORIOS SILLA BASCULANTE MOBILE TILT	51
A 828/12	ESTANTE BANDEJA	8
A 828	ACCESORIOS SILLA CLEAN	54/55
A 852	RECAMBIO TOALLITA PARA CUERPO Y ESPALDA	60
A 906	ARNÉS DE AJUSTE RÁPIDO FAST-FIT	249
A 907	ARNÉS DE BAÑO AQUA	251
A 909	ARNÉS BIPEDESTACIÓN TORNEO	249
A 910	ESTACIÓN DE CARGA	247
A 911	ARNÉS CON CABEZAL	250
A 912 ECO	ARNÉS ECONÓMICO	250
A 912	UNIVERSAL CONFORT	250
A 914	ARNÉS GOLIATH 250 Kg	251
A 916	ARNÉS ENVOLVENTE	251
A 917	ARNÉS AMPUTADOS	250
A 961	BUFFER	162/167
A 963 W	CONTORNOS/CABEZALES/PIECEROS MADERA	159/167
A 964	TRAPECIO	167
A 965	PROTECTOR	167
A 981	PROTECTOR	167
AA 9202A	BOMBA MANÓMETRO	236
AB 4074	EMPAPADORES LAVABLES CON ALAS	65
AB 4119	EMPAPADORES DESECHABLES ABRI-SOFT CLASIC 60x60	65
AB 4123	EMPAPADORES DESECHABLES ABRI-SOFT CLASIC 90x60	65
AB 5073	EMPAPADORES LAVABLES SIN ALAS	65
AB 9253	APÓSITOS INCONTINENCIA FEMENINA ABRI-SAN MINI	64
AB 9260	APÓSITOS INCONTINENCIA FEMENINA ABRI-SAN MIDI	64
AB 9267	APÓSITOS INCONTINENCIA FEMENINA ABRI-SAN MAXI	64
AB 41006	APÓSITOS INCONTINENCIA MASCULINOS ABRI-MAN	64
AB 41083	ROPA INTERIOR ABSORVENTE ABRI-FLEX MEDIANA	65
AB 41086	ROPA INTERIOR ABSORVENTE ABRI-FLEX GRANDE	65
AD 100	ROLATOR PLEGABLE POLIVALENTE	139
AD 101 XL	BASTÓN DE ALUMINIO EXTRA LARGO	147

AD 101	BASTÓN DE ALUMINIO STANDARD	147
AD 102	BASTÓN CON PUÑO BLANDO SOFT TOUCH	146
AD 103	BASTÓN XL	146/256
AD 111	BASTÓN INFANTIL	147
AD 112	BASTÓN CON PUÑO BLANDO ANATÓMICO	146
AD 113	BASTÓN CON PUÑO BLANDO DOBLE REGULACIÓN	146
AD 115	EXPOSITOR MINIMAL	146
AD 120	CAMINADOR POLIVALENTE ARTRIS	139
AD 131	MULETAS AXILARES	148
AD 132	BASTÓN DE APOYO ANTEBRAZO	148
AD 140	CAMINADOR DE ALUMINIO MINI ROLER	136
AD 150 L	MAXI ROLATOR L	256
AD 150	ROLATOR DE ALUMINIO ERGO	135
AD 150 XL	MAXI ROLATOR XL	256
AD 155	ROLATOR TODO TERRENO TAIMA XL	139
AD 160	ROLATOR DE ALUMINIO ROLER	135
AD 175	ROLATOR LIGERO TAIMA	138
AD 185	ROLATOR ESTRECHO LOW	136
AD 200 RC	CAMINADOR CON SOPORTE DE ANTEBRAZO	140
AD 203	CAMINADOR ATLAS	140
AD 205	CAMINADOR CON SOPORTE DE ANTEBRAZO	140
AD 230	CAMINADOR DE PASOS DE ALUMINIO	144
AD 230 XL	CAMINADOR BARIÁTRICO	256
AD 231	CESTA PARA CAMINADOR	144
AD 232	CAMINADOR DE INCORPORACIÓN	144
AD 233	CAMINADOR FIJO DE ALUMINIO	144
AD 239	ROLATOR PLEGABLE TAURUS	134
AD 240	CAMINADOR EXTRA MANIOBRABLE DELTA	138
AD 250	MINI ROLATOR PLEGABLE DE ACERO	137
AD 251 ALU	CAMINADOR DE ALUMINIO	136
AD 252	MAXI-CAMINADOR AXILAR PLEGABLE	140
AD 253	CAMINADOR DE ALUMINIO LUX	136
AD 254	CAMINADOR PLEGABLE DE ACERO TRIAL	137
AD 257	CAMINADOR LIGERO COLOR MOTION	137
AD 350	RELOJ FÁCIL DE VER	226
AD 360	RELOJ CON CALENDARIO	226
AD 400	ASA ERGONÓMICA NORMA	176
AD 413/EXPO	EXPOSITOR GIRATORIO / 10 BASTONES PLEGABLES	151
AD 413	BASTONES PLEGABLES FASHION	150
AD 414/EXPO	EXPOSITOR GIRATORIO / 20 BASTONES FASHION	151
AD 414/MIX	EXPOSITOR GIRATORIO / 10 PLEGABLES + 10 FASHION	151
AD 414	BASTONES DE ALUMINIO FASHION	150
AD 415	BASTÓN DE PUÑO ANATÓMICO	147
AD 416	CINTA	150
AD 417	BOLSA PARA BASTÓN	150
AD 418	BASTONES SLIM	151
AD 444	BASTÓN CUADRÍPODE CON CODERA	148
AD 466	BASTÓN CON ASIENTO 3 PATAS	145

AD 467	BASTÓN CON ASIENTO 4 PATAS	145
AD 474 B	BASTÓN CUADRÍPODE JACK	148
AD 474	BASTÓN CUADRÍPODE	148
AD 474 XL	BASTÓN CUADRÍPODE XL	256
AD 500	COMODE PRÁCTICA	44
AD 500 E	BIDET UNIVERSAL	41
AD 501	REPOSABRAZOS DE ALUMINIO	44
AD 501 XL	REPOSABRAZOS AUXILIARES GRANDES	255
AD 502 LUX	BARRA DE BAÑO ABATIBLE SOBRE MÁSTIL	31
AD 503 D	BARRA ABATIBLE CON PATA ÓPTIMA	30
AD 504 LUX	BARRA ABATIBLE CON PATA	31
AD 505 LUX	DOBLE BARRA ABATIBLE CORTA 55 cm	31
AD 506 A	DOBLE BARRA ABATIBLE	31
AD 506 Ai	DOBLE BARRA ABATIBLE ACERO INOXIDABLE	32
AD 506 D	BARRA ABATIBLE ACERO INOX CON PATA REGULABLE	30
AD 506 LUX	DOBLE BARRA ABATIBLE LARGA 76 cm	31
AD 507	ELEVADORES WC DERBY	42
AD 508	ELEVADORES WC ASHBY	42
AD 509	ELEVADORES WC ECONOMICOS	40
AD 510	ELEVADOR WC REGULABLE CON REPOSABRAZOS	39
AD 510 S	ELEVADOR WC REGULABLE SIN REPOSABRAZOS	39
AD 511	ELEVADOR DE WC BLANDO BLUE	42
AD 512	REPOSABRAZOS ABATIBLES SUPPORTER	45
AD 513	ELEVADOR DE WC BLANDO SOFT	40
AD 516	ELEVADOR WC HI LOO	41
AD 517	ASIENTO WC EXTRA GRANDE	43/255
AD 518	ELEVADORES WC EASY ACCES	42
AD 520	SILLA DE BAÑO PLEGABLE ACUARIO	13
AD 526 XL	ASIENTO ABATIBLE EXTRA GRANDE	22/255
AD 527 LUX	ASIENTO CON RESPALDO Y BRAZOS	24
AD 528 MAXI	ASIENTO ABATIBLE MAXI	23
AD 528 MINI	ASIENTO ABATIBLE MINI	23
AD 530 i	SILLA GIRATORIA DE ACERO INOXIDABLE	12
AD 531	ASIENTO EN "U" ACOLCHADO	24
AD 532	BANQUETA DE BAÑO GEMINIS	10
AD 533	ASIENTO CORNER	22
AD 536 ALU	ASIENTO GIRATORIO DE ALUMINIO	14
AD 536 INOX	ASIENTO GIRATORIO DE ACERO INOXIDABLE	14
AD 537	SILLAS Y TABURETES SAMBA	10
AD 538	ASIENTO DE DUCHA ABATIBLE	22
AD 538 D	ASIENTO ABATIBLE CON PATAS	22
AD 538 U	ASIENTO ABATIBLE EN "U" CON PATAS	23
AD 539	BANCO DE BAÑERA	16
AD 540	TABURETE DE BAÑO MILANO	12
AD 541	TABURETE GIRATORIO TURIN	12
AD 542	SILLA PARA DUCHA Y WC	57
AD 543	TABURETE ENTRADO	13
AD 545 C	SILLA CON RUEDAS	57

AD 546 XL	SILLA DUCHA XL SAMOA	254
AD 547	SILLA FIJI	254
AD 548	SILLA CALEDONIA	254
AD 552	TABURETE REDONDO BARI	12
AD 554	ESPEJO BASCULANTE	33
AD 556	TABLA ECONÓMICA	19
AD 557	TABLA DE BAÑERA EXTRAPLANA	19
AD 559	TABLA DE BAÑERA FRESH	18
AD 560	ASIDERA DE ENTRADA Y SALIDA DE LA BAÑERA	17
AD 562	ASIDERAS CON VENTOSA ROTH	34
AD 565	ASIDERA ANGULADA GORDON	35
AD 566/90	ASIDERA ESTRIADA 90°	36
AD 566	ASIDERAS ESTRIADAS RECTAS	36
AD 567	ASIDERA RUNDE	17
AD 569/135	BARRA ACERO INOXIDABLE ANGULADA 135°	32
AD 569/90	BARRA ACERO INOXIDABLE 90°	32
AD 569	BARRAS DE ACERO INOXIDABLE	32
AD 576/135	BARRA ANGULADA	33
AD 576/90	BARRA 90°	33
AD 576	ASIDEROS ERGONÓMICOS REFORZADOS NATURAL GRIP	33
AD 579	ASIDERA EXTREMO PLANO	32
AD 581	CONOS ELEVADORES PATAS DE ELEFANTE	189
AD 582	CONOS ELEVADORES PATAS DE ELEFANTE	189
AD 583	ELEVADORES DE MADERA DE 5 cm	189
AD 584	ELEVADORES DE MADERA	189
AD 585	ELEVADORES DE MADERA DE 5 cm	189
AD 586	ELEVADORES REGULABLES MULTI RAISER	188
AD 589	CONOS ELEVADORES ECO	189
AD 590	ELEVADOR DE BAÑERA BATH MASTER	15
AD 601	ASIDERAS MULTI NIVEL 20 cm	35
AD 602	ASIDERAS MULTI NIVEL 40 cm	35
AD 603	ASIDERAS MULTI NIVEL 60 cm	35
AD 605	ASIDERAS DE TACTO SUAVE PRIMA	35
AD 606 B	ASIDERA ANGULADA PRIMA	35
AD 610	ASIDERA CON VENTOSAS	34
AD 681	MESITA DOBLE TABLERO	187
AD 683	MESITA AUXILIAR	187
AD 684	MESITA	162/167
AD 685	MESITA PRÁCTICA	187
AD 688	MESITA AUXILIAR PLEGABLE	187
AD 689	MESA EXTRA GRANDE SUPERMESITA	186
AD 690	MESITA PARA CAMA NANI	176
AD 700	PEDALIER DUAL BIKE	235
AD 703	PEDALIER PLEGABLE	235
AD 704	PEDALIER BÁSICO	235
AD 705	PEDALIER DIGITAL	235
AD 706	MINI BIKE ELÉCTRICO	235
AD 710	ASIENTO PROFILO	24

AD 711	ASIENTO CON PATAS PROFILO PLUS	24
AD 715	ASIENTO ABATIBLE PISA	24
AD 720	ASIENTO ABATIBLE RELAX	25
AD 721	ASIENTO ABATIBLE RELAX CON BRAZOS	25
AD 722	PATAS ASIENTO RELAX	25
AD 750	SILLÓN ELEVADOR RELAX	185
AD 751	SILLÓN ELEVADOR COCOA	185
AD 752	SILLÓN ELEVADOR KOBAN	184
AD 800	SILLA BASCULANTE SENIOR	186
AD 807	SILLA BASCULANTE ELISE	186
AD 808	SILLA DE HIGIENE GATE	56
AD 809	SILLA DE DUCHA LEVINA Ruedas de 125 mm	56
AD 810	SILLA DE DUCHA LEVINA Ruedas de 600 mm	57
AD 812	MESITA TRANSPARENTE	126
AD 813	SILLA PARA RESONANCIA MAGNÉTICA	114
AD 814	SILLA ACUÁTICA	114
AD 815	SILLA BASCULANTE SANICHAIR	53
AD 819	SILLA BASCULANTE Y PLEGABLE VIP	111
AD 820	SILLA BASCULANTE ATLANTIC	51
AD 821	SILLA BASCULANTE MOBILE TILT	50
AD 823	SILLA PARA EVACUACIONES AMBULANCE CHAIR	115
AD 824	SILLA DE TRÁNSITO COMPACT	115
AD 825	SILLA PARA EVACUACIONES ROLL-OVER	115
AD 827/12	SILLA BASCULANTE DE RELAX SERENA 300	110
AD 827	SILLA BASCULANTE DE RELAX SERENA	110
AD 828	SILLA DE DUCHA Y WC CLEAN	54
AD 829	SILLA AUTOPROPULSABLE CLEAN 600	55
AD 830	TABURETE SWIFT	8
AD 831	SILLA SWIFT	8
AD 832	CUATRO EN UNO CÓMODA-SWIFT	49
AD 833	TABURETE EDGE	9
AD 836	TABURETE RECTANGULAR SMART	9
AD 837	TABURETE PORTOFINO	11
AD 838	BANQUETA PORTOFINO	11
AD 838/B	BANQUETA CON BRAZOS PORTOFINO	11
AD 839	SILLA PORTOFINO	11
AD 839/B	SILLA CON BRAZOS PORTOFINO	11
AD 850	PEINE	61
AD 851	CEPILLO	61
AD 852	TOALLITA PARA CUERPO Y ESPALDA	60
AD 853	CEPILLO PARA LAVARSE EL PELO	61
AD 854	BOLÍGRAFO CONTOUR	227
AD 855	PINZA PARA PAPEL HIGIÉNICO TORKEL	45
AD 856	MANGA PONECALCETINES ETAC	206
AD 857	EASYWIPE	45
AD 8866	CAMILLA PORTÁTIL VALUE	225
AD 899	GRÚA DOMICILIARIA BIPEDESTACIÓN WAY UP BLUE	244
AD 901	SILLA DE SERVICIO	47

AD 902	BANQUETA ASHBY	48
AD 903	SILLA DE SERVICIO CASA	46
AD 904	SILLA WC DE MADERA ROYAL	48
AD 905	SILLA WC 3 EN 1	46
AD 906	GRÚA BIPEDESTACIÓN WAY UP	245
AD 908	GRÚA COMPACTA MICRO	242
AD 910	GRÚA PARA USO INTENSIVO AKS FOLDY	242
AD 911	BÁSCULA ELECTRÓNICA AKS	242
AD 913	GRÚA DUO	245
AD 915	GRÚA MINI FLY	243
AD 916	GRÚA BIPEDESTACIÓN COMPACTA TORNEO II	244
AD 918	GRÚA DE ALUMINIO POLARIS MINI	242
AD 920	SILLA CLUB	47
AD 922	SILLA SERVICE	47
AD 925	BANQUETA MULTIFUNCIÓN PRIMA	224
AD 928	BANQUETA MULTIFUNCIÓN MUSTANG	224
AD 930	COLCHÓN DE LÁTEX CON FUNDA SANITARIA	173
AD 940	ASIDERA FRIDA	174
AD 941	ARCO DE CAMA	177
AD 942	BARANDILLA BEDCANE	174
AD 943	BARANDILLA TRAVELLER	174
AD 945	BARANDILLA PIVOT RAIL	175
AD 948	COLUMNA ASIDERA	34
AD 949	TRAPECIO DE PARED	176
AD 950	TRAPECIO	176
AD 951	BARANDILLA TELESCÓPICA (PAR)	174
AD 952/4	BARANDILLA ABATIBLE ALTAS (PAR)	175
AD 952	BARANDILLA ABATIBLE (PAR)	175
AD 953	BARANDILLA CORTA (PAR) 90 cm	175
AD 954	COLCHÓN VISCOELÁSTICO COMBIFLEX	172
AD 955	BARANDILLA ABATIBLE UNIVERSAL	174
AD 956	COLCHÓN STANDARD	173
AD 957	COLCHÓN PLEGABLE	173
AD 961	WESTFALIA	162
AD 963	ECONOMIC	158
AD 964	ECONOMIC RESIDENT	158
AD 965 L	ALURA Low 100 cm x 200 cm	161
AD 965 XL	ALURA Low 120 cm x 200 cm	161/259
AD 966	SENIOR RELAX	164
AD 967	INOVIA Low	165
AD 968	CAMA BAJA, 22 cm DALI Low	159
AD 971	CAMA ELECTRÓNICA DE ALTURA GRADUABLE CLASSIC	163
AD 975	CAMA PARA USO INTENSIVO CLASSIC PLUS	163
AD 976	MESITA MARIS	166
AD 979	MESITA STELLA	166
AD 981	ARMINIA	160
AD 982	ARMINIA RESIDENT	160
AD 985M	CAMA DE ALTURA GRADUABLE GALA	166

AD 991	COMPRESOR SUPERCARE	170
AD 992	EQUIPO REGULABLE GÉNESIS	171
AD 993	EQUIPO COMPACTO METRO	171
AD 9935	TRITURADOR ERGO GRIP	232
AD 995	COLCHÓN DINÁMICO DE CONTROL ELECTRÓNICO	168
AD 996	COLCHÓN VISCOFLEX	172
AD 997	COLCHÓN CON FUNDA SANITARIA	173
AD 998	COMPRESOR SUPERCARE	170
AD 999	COLCHÓN DINÁMICO DE CONTROL ELECTRÓNICO	169
AP 265	TAPONES SILICONA INFANTIL	231
AP 402122	TAPONES DE CERA EAR STOPPLES	231
AP 406103	TAPONES SILICONA ADULTO	231
AP 408150	TAPONES DE ESPUMA VISCOELÁSTICA QUIET PLEASE	231
AP 414505	PARCHE PARA OJO	225
AP 67409	PASTILLERO DIARIO ROUND FASHION	230
AP 68000	TAPONES VISCOELÁSTICOS SUAVES QUIET TIME	231
AP 68033	TAPONES VISCOELÁSTICOS ANATÓMICOS CONTOUR	231
AP 68491	MÁSCARA GEL FRÍO CALOR	225
AP 9748	FÉRULA PARA DEDOS	225
AS 01	SILLA DE RUEDAS ACTIVA	92
AT 10	SUBE ESCALERAS ESCALINO	88
BB1	ANDADOR POSTURAL GRILLO	141
BF1	ANDADOR DYNAMICO	142
BH1	BIPEDESTADOR STANDY	143
BP1	BIPEDESTADOR ELECTRO WING	143
BS	JUDITTA BASCULANTE Y GRAN CONFORT	108/109
C1	COJÍN DE AIRE BASIC AIR	116/190
C2	COJÍN DE GEL DE SILICONA	121/195
C3636	Hasta C 5146 COJÍN DE AIRE POLYAIR	117/191
C5	COJÍN BASIC GEL	121/195
C7	COJÍN ANATÓMICO VISCOFORM	120/194
C8	COJÍN POSTURAL	120/192
C9	COJÍN ERGONÓMICO VISCOFLEX PLUS POSTURAL	118/192
C10	COJÍN ANATÓMICO VISCOFLEX	119/193
C11	COJÍN VISCOFLEX CON ABDUCTOR	119/193
C12	COJÍN ANATÓMICO DUOFORM	120/194
CB	CABEZALES DE POLIURETANO	123
CBA	SISTEMA FIJACIÓN CABEZALES	123
F	CONTERA CON AMORTIGUADOR FLEXYFOOT	149
FR 10	RECAMBIO CONTERA FLEXYFOOT	149
GA	SILLA DE RUEDAS GADES AKTIV	98/99
GG	SILLA DE RUEDAS GADES GAP	100/101
GR	ACCESORIOS SILLA DE RUEDAS GADES	99
GV	SILLA DE RUEDAS GADES VARIO	102/103
HERON	SILLA DE HIGIENE	52
H 0...	BASTONES DE MADERA	150
H 1093	TABLA EXTRAGRANDE	19/255
H 1100	TABLA TRANS	155

H 1155	BANQUETA SAVANA	16
H 1180	BANQUETA DE BAÑO MEDICI	16
H 1300	TABLA GLYDER	155
H 15301	MAMPARA PORTÁTIL DE DUCHA	17
H 1803	ALFOMBRA CUADRADA, 54 x 54 cm	25
H 1805	ALFOMBRA RECTANGULAR, 93 x 35 cm	25
H 1818	APLICADOR DE CREMA	63
H 1831	ESPONJA DE BAÑO CON MANGO	63
H 1833	ESPONJA CON MANGO FLEXIBLE	63
H 1844	CEPILLO BODY BRUSH	63
H 1856	TOALLA CON ASAS + MANOPLA SWING	62
H 1863	ELEVADOR FUNCIONAL IZQUIERDA	127
H 1864	ELEVADOR FUNCIONAL DERECHA	127
H 1865	BANDEJA	127
H 1870	LAVACABEZAS PARA SILLA	71
H 1872	LAVACABEZAS DE CAMA	71
H 1874	LAVACABEZAS HINCHABLE	71
H 2092	PONEMEDIAS DE COMPRESIÓN JOB	207
H 2171	SOPORTE TETRABRICK CUADRADO	222
H 2181	SOPORTE TETRABRICK RECTANGULAR	222
H 21100	ALCANZA CINTURÓN EASY REACH	197
H 3000	BALONES DE TERAPIA	234
H 3100	BANDAS ELÁSTICAS	234
H 3400	CINTURÓN ABDOMINAL	178
H 3401	MUÑEQUERAS	179
H 3402	TOBILLERAS	179
H 3403	TIRANTES PARA EL TÓRAX	178
H 3405	MANOPLAS BIOCARE	179
H 3408	CINTURÓN ABDOMINAL PÉLVICO	178
H 3410	LLAVE MAGNÉTICA	179
H 3411	CIERRE	179
H 3420	MUÑEQUERAS / TOBILLERAS SOFT	178
H 3500	CINTURÓN ABDOMINAL	129
H 3501	CINTURÓN ABDOMINAL CON SOPORTE PERINEAL	129
H 3502	CHALECO ABDOMINAL CON TIRANTES	129
H 3503	CHALECO ABDOMINAL SOPORTE PERINEAL Y TIRANTES	129
H 3530	CINTURÓN DE SEGURIDAD	122
H 3540	CINTURÓN PÉLVICO DE 45°	122
H 3545	CINTURÓN PÉLVICO	129
H 3550	BELT ABDOMINAL	128
H 3552	BELT PÉLVICO	128
H 3554	BELT TIRANTES	128
H 3558	BELT INTEGRAL	128
H 3560	JACKET	128
H 3562	JACKET CON ELEMENTO PÉLVICO	128
H 359	EJERCITADOR DE MANO RED	238
H 3612	RESPALDO AJUSTABLE	177
H 3660	ESCALERILLA	177



INDICE GENERAL DE PRODUCTOS

H 3980	ACOLCHADO COMPLETO PARA SILLA	126
H 4027	ALMOHADA PARA PIERNAS	202
H 4028	ALMOHADA VISCOELASTICA	202
H 4030	ALMOHADA MUSIC PILLOW	203
H 4040	COLLARÍN VISCOELÁSTICO TRAVEL	198
H 4046	ALMOHADA CERVICAL 50 cm x 30 cm	202
H 4050	COJÍN TUBULAR ROLLING CUSHION	199
H 4060	ALMOHADA MATERNITY PILLOW	203
H 4070	ALMOHADA LONG BODY	203
H 409	EJERCITADOR PARA DEDOS Y MANOS DIGI-FLEX	238
H 4101	RESPALDO RELAX DE ESPUMA VISCOELÁSTICA	198
H 4110	POSICIONADOR DE BRAZO PARA SILLA	127
H 4115	COJÍN LUMBAR VISCO	198
H 4120	COJÍN LUMBAR RELAX	199
H 4200	ABDUCTOR CAMA	183
H 4202	REPOSAPIERNAS PLEGABLE	202
H 4240	CUÑA POSICIONADORA DE BRAZOS	183
H 4255	ABDUCTOR SYSTEM	127/183
H 4266	PAJITAS ANTI-RETORNO PAT-SAUNDERS	219
H 4290	CUÑA POSICIONADORA 30°	181
H 4300	ABDUCTOR HOMECRAFT	127
H 4600	CALZADOR DE PLÁSTICO	208
H 4608	CALZADOR CROMADO	208
H 4640	CALZADOR DE CALCETINES TERRY	207
H 4650	CALZADOR DE MEDIAS Y CALCETINES	206
H 4654	CALZADOR DE MEDIAS PANTYS	206
H 4658	CALZADOR DE MEDIAS DE COMPRESIÓN	207
H 4666	PONEMEDIAS Y CALZADOR BREVETI	206
H 4675	ABROCHABOTONES Y SUBECREMALLERAS	208
H 4677	ABROCHABOTONES DELUXE	208
H 4680	AYUDA PARA VESTIRSE	208
H 4690	SUBE SLIPS GANTE	207
H 4734	CORTAUÑAS	209
H 5000	ABRETARROS DYCEM	213
H 5020	ABRETARROS OXO	221
H 5112	CALZADOR EXTRA LARGO	208
H 5180	CEPILLO CON DISPENSADOR DE JABÓN	222
H 5208	PELAVERDURAS DE SOBREMESA	223
H 5213	LUPA PÁGINA ENTERA	226
H 524	CUCHILLOS REFLEX	215
H 5276	SISTEMA DE PREPARACIÓN PARA ALIMENTOS	223
H 5282	UNTADOR PARA UNA MANO	223
H 5290	PELADOR PIELS GRUESAS OXO	222
H 5305	SUJETA CACEROLAS	223
H 5306	COGE PLATOS CALIENTES COOLHAND	221
H 531	CUBIERTOS MANGO GRUESO	214
H 5320*	CUBIERTO COMBINADO TENEDOR / CUCHILLO	214
H 5420	ESCURRE ENSALADAS	222

H 5501	ABREBOTELLAS DYCEM	213
H 5504	CUBIERTOS ROCKER TENEDOR	216
H 5505	CUBIERTOS ROCKER CUCHARA	216
H 5505A	CUBIERTOS QUEENS CUCHARITA BLANDA	217
H 5506	CUBIERTOS ROCKER CUCHILLO	216
H 5506A	CUBIERTOS QUEENS CUCHARA BLANDA	217
H 5507A	CUBIERTOS QUEENS TENEDOR-CUCHARA	217
H 5508A	CUBIERTOS QUEENS CUCHILLO NELSON	217
H 5510	CUBIERTOS QUEENS CUCHILLO MECEDORA	217
H 5511	CUBIERTOS QUEENS TENEDOR	217
H 5512	CUBIERTOS QUEENS CUCHARA	217
H 5533	CUCHILLO MECEDORA	215
H 5548	MALETÍN PROFESIONAL DE EVALUACIÓN	216
H 5570	CUBIERTOS CARING CUCHILLO	217
H 5571	CUBIERTOS CARING TENEDOR	217
H 5572	CUBIERTOS CARING CUCHARA	217
H 5595	CUCHARA TENEDOR	215
H 5597	CUCHILLO NELSON MANGO ESTRECHO	215
H 5608	PLATO HOMECRAFT	221
H 5610	PLATO MANOY PEQUEÑO	221
H 5612	PLATO MANOY GRANDE	221
H 5662	REBORDE PARA PLATOS	221
H 5700	VASO MUG	218
H 5703	VASO NOVO CUP	219
H 5710	VASO DE PLÁSTICO CON DOS ASAS	218
H 5720	VASOS DE PLÁSTICO CON DOS ASAS ECONÓMICO	220
H 5723	SOPORTE PARA PAJITA	219
H 5725	VASO ERGONÓMICO	219
H 5730	VASO INCLINADO HANDYCUP	220
H 5740	VASO ETAC	220
H 5741	SUJETA VASOS DOBLE ASA	220
H 5757	VASO DE ALIMENTACIÓN	219
H 5800	ALARMA BORDER PATROL	200
H 5810	ALARMA SLIM	200
H 5972	CARRITO GEMINI	224
H 6071	PIEZA T (PAR) RAIL SYSTEM	36
H 6073	ÁNGULO 90° RAIL SYSTEM	36
H 6076	TAPA FINAL RAIL SYSTEM	36
H 6077	TUBO 80 cm RAIL SYSTEM	36
H 6078	PIEZA FINAL RAIL SYSTEM	36
H 610	TUBO DE ESPUMA PLASTAZOTE	222
H 6101	LUMBAR ROLL REDONDO	199
H 6102	LUMBAR ROLL STANDARD	199
H 6103	LUMBAR ROLL SLIM	199
H 6211	GIRADOR UNIVERSAL TURNER	223
H 6242	LLAVERO GIRADOR	226
H 6551	ESCALÓN CON BARANDILLA	13
H 6710	TIJERAS	209

H 6716	TIJERAS	209
H 6730	TIJERAS DE PRESIÓN	209
H 6740	TIJERA CON APERTURA AUTOMÁTICA	209
H 6766	TIJERAS DE PEDICURA	209
H 6814	TAPETES DYCEM 18 cm x 25 cm	212
H 6816	TAPETES DYCEM 25 cm x 35 cm	212
H 6818	TAPETES DYCEM 45 cm x 38 cm	212
H 6820	TAPETE DYCEM REDONDO Ø 19 cm	212
H 6830	ROLLOS DYCEM 20 cm x 2 m	213
H 6834	ROLLOS DYCEM 20 cm x 9 m	213
H 6840	ROLLOS DYCEM 40 cm x 2 m	213
H 6844	ROLLOS DYCEM 20 cm x 9 m	213
H 7110	ENHEBRADOR DE AGUJAS	226
H 7151	CEPILLO PARA PIES GÉNOVA	62
H 7152	LAVAPIES 3 EN 1 FONTANA	62
H 7153	LAVAPIES ÍSOLA	62
H 7200	MANGUITOS ERGONÓMICOS	227
H 7246	LUPA MANOS LIBRES	226
H 7247	ORINAL MASCULINO	69
H 7248	ORINAL FEMENINO	69
H 7249	SOPORTE ORINALES	69
H 7250	ORINAL MASCULINO PORTÁTIL URIBAG	69
H 7251	ORINAL FEMENINO PORTÁTIL URIFEM	69
H 7252	CUÑA	69
H 7270	ATRIL BOOK	227
H 7280	ATRIL BÁSICO	227
H 7290	ATRIL MINI	227
H 7311	SOPORTE PARA NAIPES	227
H 7400	PORTA SUERO	122
H 7550	PORTA OXÍGENO	122
H 7611	PORTA BASTONES 22 mm	122
H 7612	PORTA BASTONES 25 mm	122
H 7622	PORTA BASTONES 22 mm	122
H 7623	PORTA BASTONES 25 mm	122
H 8010	BOTA VISCOELÁSTICA	181
H 8020	SOPORTE TALÓN VISCOELÁSTICO	180
H 8039	BOTA DE SUSPENSIÓN	180
H 8054	PINZA ECONÓMICA 60 cm	211
H 8056	PINZA ECONÓMICA 75 cm	211
H 8060	PINZA PROFI-REACHER 60 cm	211
H 8062	PINZA CON SOPORTE DE BRAZO	211
H 8063	PINZA PROFI-REACHER 75 cm	211
H 8080	PINZAS AKTIV 70 cm	210
H 8082	PINZAS AKTIV 45 cm CON GARFIO	210
H 8090	PINZA REVOREACH 66 cm	210
H 8092	PINZA REVOREACH 80 cm	210
H 8520	COJÍN DECÚBITO SEMILATERAL 30°	182
H 8560	COJÍN POSICIONADOR DE CUELLO	182

H 8628	BOLSA AUXILIAR	125
H 8630	BOLSA AUXILIAR	125
H 8633	BOLSA BAJO ASIENTO	125
H 8640	BOLSA DE LUXE	125
H 8660	CESTITA PARA LA COMPRA	126
H 8670	PONCHO	124
H 8674	CHUBASQUERO CON MANGAS	124
H 8680	CHUBASQUERO SIN MANGAS	124
H 8690	CHUBASQUERO SILLAS ELECTRÓNICAS	124
H 8755	PARASOL PROF	126
H 8800	TRANSFER FLEXIBLE	152
H 8805	CINTURÓN PARA MOVILIZAR	153
H 8807	ESLINGA	153
H 8810	TABLA DE TRANSFERENCIA E -BOARD	154
H 8811	TABLA PLEGABLE	155
H 8814	TABLA DE MADERA	155
H 8820	AYUDA TRANSFERENCIA TURNER	152
H 8830	TABLA DE TRANSFERENCIA E -BOARD MINI	154
H 8835	TABLA DE TRANSFERENCIA CURVA	154
H 8840	TABLA DE TRANSFERENCIA TRES B	154
H 8864	DISCO GIRATORIO ECONÓMICO	152
H 8864 LUX	DISCO GIRATORIO PROFESIONAL PEDITURN	153
H 8865	DISCO GIRATORIO EASYTURN	152
H 8870	CUBRE COJÍN ANTIDESLIZANTE ONE-WAY	121/197
H 9088	BLOQUES DE ESPUMA ROLYAN	237
H 9200	POLEA DE EJERCICIO	238
H 9400	LINTERNA LED PORTÁTIL	135
H 9410	ELECTROESTIMULADOR DIGITAL	239
H 9420	TENSIÓMETRO GRAN PANTALLA DE MUÑECA	239
H 9430	TENSIÓMETRO GRAN PANTALLA DE BRAZO	239
H 9440	PULSIOXÍMETRO	239
H 9685	COJÍN CUÑA PARA COXIS	196
H 9690	COJÍN COXIS	195
H 9695	COJÍN DE FLOTACIÓN DE AIRE AIR CUSHION	120/194
H 9715	GEL FRÍO POLAR FROST	225
H 9800	Hasta H 9804 BOLAS EJERCICIO DE GEL	237
H 9815	LLAVERO PASTILLERO	230
H 9910	PASTILLERO SEMANAL ANABOX	230
H 9915/EXPO	EXPOSITOR DE PASTILLEROS DIARIOS ANABOX 1 x 7	230
H 9920/EXPO	PASTILLERO MINIMIZER DIARIO	228
H 9925/EXPO	EXPOSITOR TUTIFRUTI	228
H 9925	PASTILLERO SEMANAL TUTIFRUTI	228
H 9928	PARTIDOR DE PASTILLAS SAFETY	233
H 9929	PARTIDOR DE PASTILLAS SAFETY PLUS	233
H 9931/EXPO	EXPOSITOR MEDIDOS	229
H 9931	PASTILLERO SEMANAL MEDIDOS	229
H 9932	PASTILLERO SEMANAL MEDIMAX	229
H 9933	PASTILLERO DIARIO MEDIMAX	229



INDICE GENERAL DE PRODUCTOS

H 9934	COJÍN AMORTIGUADOR REDONDO	196
H 9935	COJÍN AMORTIGUADOR OVAL	196
H 9936	PARTIDOR-TRITURADOR	232
H 9937	PASTILLERO	230
H 9938	Hasta H 9949 MASILLAS DE EJERCICIO	237
H 9971	SÁBANA SUPERDESIZANTE	153
H 9980	COJÍN AMORTIGUADOR ISIS	196
HELIO	SILLA DE RUEDAS DE CARBONO	91
J 100	BAÑERA TRANSPARENTE	15
KM	SILLA ERGO LIVE	94/95
KMA	ACCESORIOS SILLA ERGO LIVE	95
L 1	PROTECTOR MANO	58
L 2	PROTECTOR MEDIO BRAZO	58
L 3	PROTECTOR BRAZO ENTERO	58
L 4	PROTECTOR MEDIA PIERNA	59
L 4030	CAMILLA DE DUCHA ABATIBLE 70 x 160 cm	37
L 4035	CAMILLA DE DUCHA ABATIBLE 70 x 190 cm	37
L 4040	CAMILLA DE DUCHA ABATIBLE 70 x 160 cm	37
L 4045	CAMILLA DE DUCHA ABATIBLE 70 x 190 cm	37
L 5	PROTECTOR PIERNA ENTERA	59
L 6	PROTECTOR JUNIOR MEDIO BRAZO	58
L 7	PROTECTOR JUNIOR BRAZO ENTERO	58
L 8	PROTECTOR JUNIOR MEDIA PIERNA	59
L 9	PROTECTOR JUNIOR PIERNA ENTERA	59
M 010	VASO NOSEY	218
M 015	EMPUÑADURA	214
P 505	CÁMARA 200 x 50 mm VÁLVULA 90/90°	113
P 505L	CÁMARA 200 x 50 mm VÁLVULA 30/90°	113
P 506	CUBIERTA 200 x 50 mm NORMAL	113
P 511L	CÁMARA 200 x 32 mm VÁLVULA 30/90°	113
P 512	CUBIERTA 200 x 32 mm NORMAL	113
P 515	CÁMARA 150 x 32 mm VÁLVULA 90/35°	113
P 516	CUBIERTA 150 x 32 mm NORMAL	113
P 610	CÁMARA 24 x 1 3/8" VÁLVULA RECTA	113
P 611	CUBIERTA 24 x 1 3/8" NORMAL	113
P 614	CÁMARA 24 x 1" VÁLVULA RECTA	113
P 615	CUBIERTA 24 x 1" ESTRECHA	113
P 615 R	CUBIERTAS NEUMÁTICAS ANTIPINCHAZOS	113
P 630	CÁMARA 315 mm VÁLVULA RECTA	113
P 630L	CÁMARA 315 mm VÁLVULA 90/90°	113
P 633	CUBIERTA PERFIL GRUESO 315 mm	113
PG 1	MOTOR DE AYUDA RUEDA SIMPLE	82
PG 2	MOTOR DE AYUDA RUEDA DOBLE	82
PL 12	CANEO L DE LONG	96
PL 15	CANEO B DE BASIC	96
PL 18	SILLA RECLINABLE	105
PL 20	SILLA SUPERESTRECHA DE ASCENSOR	107
PL 30	SILLA DE USO INTENSIVO CROMADA	105

PL 31	SILLA DE USO INTENSIVO CROMADA	105
PL 33	SILLA TRANSIT	106
PL 34	SILLA TRANSIT AUTOPROPULSABLE	106
PL 70	APOLO CON RUEDAS TRANSIT	104
PL 71	SILLA ECONÓMICA NUEVA APOLO	104
PL 80	SILLA LIGERA MINI TRANSFER	107
PL CAB	REPOSACABEZAS PLEGABLE	123
PL MAX	SILLA PLEGABLE MINIMAX	257
PP 110	RUEDA MACIZA 100 x 32 mm	113
PP 120	RUEDA MACIZA 125 x 32 mm	113
PP 500	RUEDA MACIZA 200 x 50 mm	113
PP 501	RUEDA MACIZA 200 x 32 mm	113
PP 502	RUEDA HINCHABLE 200 x 50 mm	113
PP 504	RUEDA HINCHABLE 150 x 32 mm	113
PP 505	RUEDA HINCHABLE 200 x 32 mm	113
PP 506	RUEDA MACIZA 150 x 32 mm	113
PP 508	RUEDA MACIZA 125 x 37 mm	113
PP 510	RUEDA MACIZA 125 x 40 mm	113
PP 601	RUEDA MACIZA 24 x 1 3/8" POLIURETANO	113
PP 602	RUEDA HINCHABLE 24 x 1 3/8" NEUMÁTICA	113
PP 615	RUEDA HINCHABLE 315 mm	113
PP 616	RUEDA MACIZA 315 mm	113
PWCPP009	SDRIVE MOTOR DE AYUDA AL ACOMPAÑANTE	82
R LITE	RAMPAS ULTRALIGERAS LITE	131
R 120	COMPACTA Y DESMONTABLE	84
R 200	COMPACTA DE TRACCIÓN TRASERA	85
R 200 L	SILLA R200 CON LUCES	85
R 220	ROBUSTA DE TRACCIÓN TRASERA	85
R 220 L	SILLA R220 CON LUCES	85
R 24000	ELEVADOR DANIA	43
R 300	COMPACTA DE TRACCIÓN CENTRAL	86
R 3085	BARRA ABATIBLE 85 cm de largo	27
R 310	VÉRSATIL DE TRACCIÓN CENTRAL	86
R 3185	BARRA ABATIBLE ALTURA GRADUABLE 85 cm de largo	27
R 320	ROBUSTA DE TRACCIÓN CENTRAL	87
R 320 XL	ROBUSTA DE TRACCIÓN CENTRAL	87/258
R 32000	ELEVADOR DANIA CON TAPA + APERTURA	43
R 34000	ELEVADOR DANIA CON TAPA	43
R 6310	RESPALDO	21
R 7310	ASIENTO PEQUEÑO	21
R 7410	ASIENTO DE ALTURA REGULABLE	21
R 7430	ASIENTO REGULABLE CON RESPALDO Y BRAZOS	21
R 8518	CAMILLA ALTURA GRADUABLE 180 cm	37
R 8538	CAMILLA ALTURA GRADUABLE CON BARANDILLA 180 cm	37
R 900	RAMPA ENROLLABLE	130
R2P	RAMPAS MULTIPLEGADO	83/133
RB	MINI RAMPAS RUBBER RAMPS	83/131
RC 004	SÁBANA DE SUJECIÓN AJUSTABLE	177

RC 006	BABERO DE POLIURETANO	214
RC 007	BABERO DE RIZO	214
RC 008	BABEROS VALA FIT	214
RC 010	MANOPLA FRENCH	179
RC 011	TALONERAS DE BORREGUITO	180
RC 017	ESPONJAS JABONOSAS DE UN SOLO USO	69
RC 020	FUNDA DE ALMOHADA RESPIRA	68
RC 021	FUNDA DE ALMOHADA DE POLIURETANO	68
RC 22	BOTAS DE BORREGUITO	180
RC 101	CONTENEDOR MAXI	70
RC 102	CONTENEDOR MINI	70
RC 103	CARTUCHO RECAMBIO	70
RC 114	PROTECTOR RIZO ALGODÓN 90 cm x190/200 cm	68
RC 115	FUNDA COMPLETA POLIURETANO 90 cm x190/200 cm	68
RC 900	PROTECTOR BARANDILLA	167
RC 910	PROTECTOR BARANDILLA	162/167
RD	RAMPAS PLEGABLES	132
RF 1200	RAMPAS DE UNA PIEZA	130
RP	RAMPAS TIPO MALETA	83/133
RP 40	RAMPA PORTÁTIL SCALA MINI	133
RT 01	ALFOMBRA CARE MAT	201
RT 02	ALFOMBRA DOOR MAT	201
RT 03	RECEPTOR	201
RT 26	SISTEMA DE ALARMA COLGANTE	200
RT 27	SISTEMA DE ALARMA PULSERA	200
RT	RAMPAS TELESCÓPICAS	132
SG 7	MYSTERE ALTAS PRESTACIONES	81/258
SM 6	VICTORY LUX GRAN AUTONOMÍA Y CONFORT	80
SP 1	LUGGIE PLEGABLE DE ALUMINIO	74
SP 10	QUEST SCOOTER PLEGABLE	75
SP 14	GOGO LX CONFORTABLE DE 4 RUEDAS	79
SP 2	ECLIPSE	76
SP 2	ECLIPSE PLUS	76
SP 3	GOGO MANIOBRABLE DE 3 RUEDAS	78
SP 4	GOGO DINÁMICO DE 4 RUEDAS	78
SP 5	VEO SCOOTER PORTÁTIL Y DESMONTABLE	77
SPD	SISTEMA PERSONALIZADO DOSIFICACIÓN DE MEDICACIÓN	228
SU-1	PORTA BASTÓN / MULETA	80
SU-2	PORTA BASTONES / MULETAS DOBLE	80
SU-3	PORTA CAMINADORES	80
TS 5	SILLA DE INTERIOR RECLINABLE	112
TS U	SILLA INODORO RESIDENT	112
TX-136	GRÚA PORTÁTIL	247
TX-200	GRÚA TRANSACTIVE	247
U 70	FÉRULAS HINCHABLES URIAS	236
UL. 100	COJÍN ELEVADOR SEAT ASSIST	196
UL. 500	COJÍN ELEVADOR POWER SEAT	197
VELOCE	SILLA DE RUEDAS DE CARBONO	90
YF 92	BICICLETA PLEGABLE ACCESO TOTAL	234

YF 920	BICICLETA ELÉCTRICA PLEGABLE POWER BIKE	234
---------------	---	-----

ADHOME: la aplicación definitiva para la venta de ayudas técnicas creada por Ayudas Dinámicas®

¿Qué es adhome?

- **adhome** es una aplicación que le ayudará a aumentar ventas identificando mejor el producto de Ayudas Dinámicas adecuado para cada necesidad.

¿Cual es el objetivo de adhome?

- Consolidar la venta de ayudas técnicas y potenciar la categoría.
- Poder mostrar más productos al usuario, el que necesita y otros relacionados, de una manera fácil y cómoda.
- Asesorar al usuario sobre diferentes productos que probablemente no conoce y que mejorarán su día a día.
- Dar un impulso tecnológico en el punto de venta.
- Cerrar el círculo entre la información de nuestra web y la venta en su negocio.

¿Cuales son los beneficios de adhome?

- Adquiriendo **adhome** será visible su negocio en la web de Ayudas Dinámicas que cuenta con más de 1.000.000 de páginas vistas.
- Facilitar a su negocio un catálogo virtual e interactivo, siempre actualizado, para utilizar con tablets desde el mostrador (sin la necesidad de desplazar al usuario a un punto de venta estático) o bien en sus visitas a domicilios y centros.
- Ofrecer una atención profesional personalizada a su cliente, ofreciendo productos que probablemente desconozcan y que sin lugar a dudas, mejorarán su calidad de vida.
- **adhome** le ayuda a realizar sobretodo, múltiples ventas cruzadas.
- **adhome** está personalizado con su logo ¡**adhome** es suyo!

¿Por qué es **adhome** la aplicación definitiva como soporte en la venta de ayudas técnicas?

Gracias a su buscador por áreas donde el usuario desarrolla su día a día:

1 Seleccione área en la que está interesado



2 Visualice las categorías del área y seleccione



Importante: En este paso el usuario podrá ver muchas otras categorías e interesarse por alguna más que desconoce. Esto puede generar la **primera venta cruzada**.

3 Seleccione el producto



4 Visualice el producto

Cierre la venta apoyándose en todos los recursos disponibles en la ficha de producto.



Carrusel de fotos y video 360°

Descripción

Importante: Aquí aparecen 4 productos relacionados con los que podrá realizar su **segunda venta cruzada**.

Accesorios
Características
Tabla de medidas
Video de producto



Comprar es más fácil con la plataforma ADP: Ayudas Dinámicas Profesional su plataforma privada conectada a tiempo real con nuestro sistema de gestión y logístico



¿Que ventajas tengo?

Mejora la gestión de mis pedidos

- Puedo hacer pedidos las 24h del día, con cualquier dispositivo y desde cualquier lugar.
- Verifico en tiempo real la disponibilidad de stock.
- Visualizo el estado de pedidos mis pendientes / servidos.
- Elimina errores: hago el pedido seleccionando imágenes.



Ventajas exclusivas para usuarios de la ADP

- Disfruto de ofertas exclusivas para usuarios de la plataforma ADP.
- Soy el primero en conocer las novedades.
- Sistema "avísame cuando haya stock" con el que recibo un aviso automático en cuanto el producto está disponible.
- Pago con tarjeta de crédito, o con las condiciones pactados con Ayudas Dinámicas.



Mejora mi negocio

- Procesos administrativos más rápidos y más fáciles.
- Negocio más ecológico con e-factura.
- Mejor atención a mis clientes informándoles en tiempo real del stock disponible.



www.ayudasdinamicas.com

Formación / Showroom



Después de 30 años de experiencia sabemos bien la importancia de conocer en detalle las ayudas que ofrecemos gracias a una buena capacitación. Por ello todo nuestro personal recibe formación continuada para poder asesorarle de manera profesional.

No podríamos tener menos consideración hacia nuestros clientes y por este motivo ofrecemos a nuestros distribuidores formación continuada en un ambiente espacioso y relajado, un gran showroom de 420m distribuido por ambientes que ponemos a su entera disposición.

Nuestros seminarios le permiten conocer en profundidad las ayudas disponibles para comprender mejor las ventajas y beneficios de nuestros productos, para que Vd. pueda asesorar de la manera más eficiente a su cliente, siempre con el objetivo de suministrar el producto adecuado para cada persona, que es única y diferente al resto.

Los seminarios también incluyen técnicas de venta que ayudan a conectar mejor con su cliente y sus necesidades particulares.

Se ha comprobado que la formación no solo permite estar al día de las novedades que surgen constantemente en esta interesante industria, sino además mejora la cuenta de resultados de su negocio al promover la excelencia profesional y la venta cruzada.

La lista de ejemplos es interminable, y aquí un botón de muestra: "Con las nociones claras sobre sedestación y la postura correcta y sus beneficios, cuando un cliente nos solicita una silla de ruedas sabremos asesorarle sobre el modelo más adecuado en su caso y también sobre la conveniencia de adquirir el cojín apropiado para la prevención de úlceras por presión, que al estar sentado en una silla de ruedas, sin ninguna duda necesita"

Por otro lado, la persona que precisa de una silla de ruedas tiene problemas evidentes de movilidad y aquí debemos ser proactivos en la prevención de caídas, interesándonos por la seguridad y autonomía de su higiene personal, área en la que podemos y debemos ser expertos asesores.



Cuidamos de los pacientes, de los cuidadores, y de los compradores

Nuestros productos se han diseñado teniendo en cuenta las necesidades de los pacientes. Sin embargo creemos que debemos tener la misma consideración con las personas que compran los productos, y por eso ofrecemos una serie de promesas y compromisos como base de una relación que queremos sea larga y beneficiosa para ambos

El mejor precio

Siempre nos esforzamos en ofrecer el precio más bajo posible. Gracias a componentes bien diseñados, fáciles y rápidos de montar, en definitiva eficientes, tenemos los mejores costes y podemos ofrecer el mejor ratio calidad precio por unos productos diseñados para durar muchos años.

Entrega rápida

Disponemos del mayor stock de esta industria y de una moderna logística. Cuando recibimos su pedido lo entregamos lo antes posible. El 70% de los pedidos salen de nuestro almacén el mismo día de su recepción, y el resto antes de transcurridas 24h.

Fácil de comprar y fácil de usar

Todos los productos son funcionales y han sido desarrollados para ser prácticos y fáciles de usar. Diseñados ergonómicamente, para adaptarse lo mejor posible al usuario y a su entorno.

Formación

Damos cursos sobre nuestros productos y como deberían usarse. En nuestro ánimo está compartir nuestro conocimiento e intercambiar experiencias con otras personas. Las observaciones que recibimos de nuestros clientes y usuarios constituyen una parte muy importante de nuestro desarrollo futuro.

Garantía en las mejores condiciones

Su satisfacción con los productos de Ayudas Dinámicas es para nosotros de la mayor importancia, y es por eso, y para su tranquilidad, que le ofrecemos 2 años de garantía sin restricciones.

Mantenimiento económico y de alto nivel

Hasta los mejores productos necesitan mantenimiento para funcionar correctamente, aunque la mayoría de nuestros productos precisan de un protocolo de mantenimiento muy económico.

Ayudas Tecno Dinámicas S.L.

Llobregat, 12 - 08130 Santa Perpètua - Barcelona - tel. 935 74 74 74 - fax. 935 74 74 75
info@ayudasdinamicas.com - www.ayudasdinamicas.com